

Меры предосторожности

- Перед началом установки прочтите «Меры предосторожности», описанные ниже.
- Необходимо соблюдать следующие меры предосторожности, поскольку в нем описаны серьезные вопросы безопасности.
- Меры предосторожности описаны со степенью опасности.

WARNING	Неправильное обращение может привести к смерти или серьезным травмам.
CAUTION	Неправильное обращение может привести к травме или повреждению здания и мебели.

- После установки проведите тестовую эксплуатацию и убедитесь, что она работает должным образом, и объясните своим клиентам меры предосторожности, метод эксплуатации и технического обслуживания.
- Скажите своим клиентам, чтобы они держали это руководство по установке вместе с руководством по эксплуатации, а когда они передают или продают данное устройство другому лицу, поместите вместе с ним это руководство по установке и руководство по эксплуатации.

WARNING (Предупреждение)	
<p>Установка должна выполняться дилером или квалифицированным специалистом.</p> <p>• Если клиенты выполняют установку самостоятельно, а она установлена неправильно, это может привести к утечке воды, поражению электрическим током или пожару.</p> <p>Установка должна быть выполнена в соответствии с данным руководством.</p> <p>• Если установка выполнена неправильно, это может привести к утечке воды, поражению электрическим током или пожару.</p> <p>Никогда не пытайтесь модифицировать.</p> <p>Для ремонта обратитесь к вашему дилеру. Если устройство не будет полностью исправлено или отремонтировано, это может привести к утечке воды, поражению электрическим током или пожару.</p> <p>Нельзя клиентам перемещать и переустанавливать устройство самостоятельно.</p> <p>• Если установка выполнена неправильно, это может привести к утечке воды, поражению электрическим током или пожару. Срочно свяжитесь с вашим дилером или квалифицированным специалистом.</p>	<p>Провода должны быть наджно выполнены с использованием соответствующего кабеля. Провода должны быть подключены к клеммам, чтобы не иметь внешней силы кабеля.</p> <p>• Неправильные соединения могут вызвать нагрев или пожар.</p> <p>Крышка клемм (панель) устройства должна быть надежно установлена.</p> <p>• Неправильная установка может привести к пожару или поражению электрическим током от пыли или воды.</p> <p>Электрические работы должны выполняться квалифицированным персоналом в соответствии с данным руководством по установке. Используйте отдельную цепь только для этого устройства и используйте номинальные напряжения и автоматический выключатель.</p> <p>• Если мощность электрической цепи недостаточна или проводка выполнена неправильно, это может привести к поражению электрическим током или возгоранию.</p>

Перед электропроводкой

CAUTION (Внимание)	
<p>Установите автоматический выключатель в цепь питания наружного блока.</p> <p>Без автоматического выключателя это может привести к поражению электрическим током.</p> <p>Используйте стандартные провода, которые соответствуют текущей схеме.</p> <p>• В противном случае это может привести к короткому замыканию, нагреву или пожару.</p>	<p>Положите заземляющий провод.</p> <p>• Никогда не заземляйте газовую трубу, водопровод, трубопровод или телефонный провод заземления.</p> <p>Неисправное заземление может привести к поражению электрическим током.</p> <p>• Провода не должны иметь напряжения.</p> <p>• Это может привести к перерезанию, нагреву или пожару.</p>

Перед тестовой операцией

CAUTION (Внимание)	
<p>Включите питание за 12 или более часов до начала работы.</p> <p>• Если вы начнете работу сразу после включения, это может привести к сбою. Никогда не выключайте питание во время сезона.</p> <p>Никогда не работайте на устройстве без панели или выключенной защиты.</p> <p>• Это может привести к серьезным травмам, вызванным вращающейся деталью, охоту или поражению электрическим током под напряжением.</p> <p>Никогда не работайте на устройстве без выключенного воздушного фильтра.</p> <p>• Это может привести к поломке из-за пыли.</p>	<p>Никогда не работайте с выключателями, если у вас влажная рука.</p> <p>• Это может привести к поражению электрическим током.</p> <p>Никогда не прикасайтесь к трубам хладагента во время работы устройства.</p> <p>• Трубы хладагента нагреваются до высокой и низкой температуры во время работы устройства. Если вы дотронетесь до труб вручную, это может привести к ожогу или охоту.</p> <p>Никогда не выключайте питание, пока устройство останавливается.</p> <p>• Подождите 5 минут или больше. Это может привести к утечке воды или поломке.</p>

1. Список деталей

№	Описание	Рисунок	Кол-во	№	Описание	Рисунок	Кол-во
1	Плата M-NET (с изоляционными листами и опорами)		1	7	Выводной провод (5 проводов)		1
2	Плата (Для монтажа платы M-NET)		1	8	Выводной провод (3 провода)		1
3	Винт (M4x8)		2	9	Выводной провод (2 провода)		1
4	Клеммный блок (M-NET)		1	10	Провод заземления и винт (M4x8)		1 штука
5	Клеммный винт (M3x20)		1	11	Крепеж		2
6	Ярлык		1				

Внимание для подключения M-NET

Обратите внимание на следующие пункты для подключения экранированных проводов.

(1) Подключение заземляющего провода

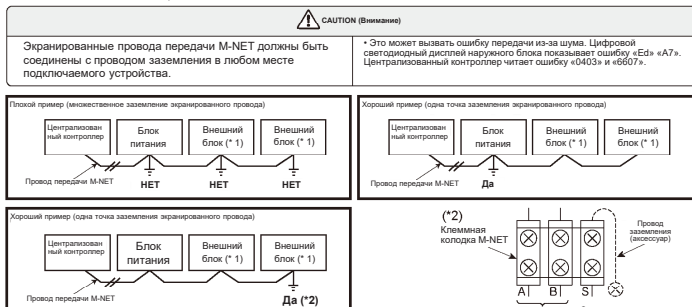

(* 1) Обратитесь к Приложению «Список моделей», чтобы проверить применимые модели.

(* 2) Если наружный блок заземлен, подключите провод заземления, поставляемый в качестве аксессуара, к клемме S (вторичной обмотки) клеммного блока M-NET и клемме заземления M-NET внутри коробки электрических компонентов с помощью прилагаемых винтов.

Примечание. Если экран и земля заземлены в двух или более местах, через них создается электрическая цепь и создается разность потенциалов из-за разницы impedances между местами заземления. Это может вызвать шум в шите. Заземлите только в одной точке, тогда цепь не создается и шум не поступает.

(2) Длина линии передачи M-NET

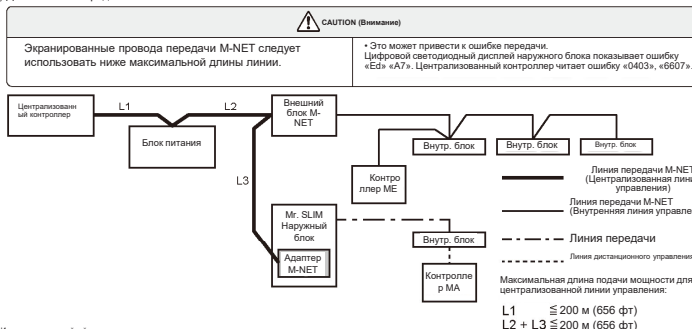

(3) Использование двойной уставки

1. Для активации двойной уставки убедитесь, что все устройства и контроллеры в одной группе имеют функцию двойной уставки.
 2. Чтобы изменить настройку отображения температуры существующей группы с одной на двойную уставку, обязательно перезапустите всю связанную систему.
 3. Если путь ДУ ME включен в ту же группу в случае 2, обязательно инициализируйте путь ДУ * ME перед использованием.
- (* См. Руководство по установке пульта дистанционного управления ME. <Сервисное меню >)

2. Установки переключателя

Перед установкой

Перед установкой на корбю электрических компонентов заранее установите переключатель на плате M-NET.



- (1) Настройка адреса M-NET
- Настройка должна быть сделана поворотными переключателями SW11 и SW12 на плате M-NET. (Все заводские настройки – ноль). Убедитесь, что адрес M-NET установлен в диапазоне от 01 до 50.
- При установке двух или более наружных блоков не используйте один и тот же номер более одного раза для адреса M-NET.



(2) Переключатель 1-8 настройки

Выбор SW1-8	Функция	Описание функции	Первонач. настройки	Эффективные и график
	<p>Включите переключатель, когда пульт дистанционного управления MA или беспроводной пульт дистанционного управления подключены к внутреннему блоку.</p> <p>← M-NET →</p> <p>Централизованный контроллер → Плата M-NET SW1-8 ON → Внешний блок → Внутр. блок → RC или MA</p> <p>MA: MA пульт дистанционного управления RC: Беспроводной пульт дистанционного управления</p>	<p>«Функция»</p> <p>Установите подключение пульта дистанционного управления MA или беспроводного пульта дистанционного управления к внутреннему блоку. Вкл. существует (начальная настройка). Выкл. не существует</p>		
	<p>Выключите переключатель, когда пульт дистанционного управления MA или беспроводной пульт дистанционного управления подключены к внутреннему блоку.</p> <p>← M-NET →</p> <p>Централизованный контроллер → Плата M-NET SW1-8 OFF → Внешний блок → Внутр. блок</p>	<p>«Примечание»</p> <p>Если переключатель включен, ошибка передачи между платой M-NET и централизованными контроллерами не обнаруживается, и плата M-NET работает непрерывно.</p>	Вкл.	Когда блок питания включен

Примечание: SW1-3 всегда выключен.

3. Процедура установки

[Сборный чертеж деталей]

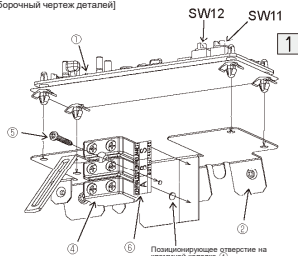

(Вид сверху на наружную доску)

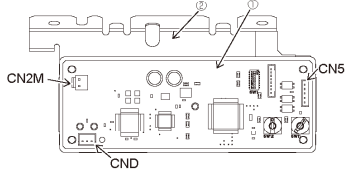

(Вид со стороны клеммника)

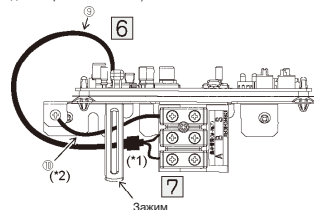

[Чертеж установки на наружный блок]

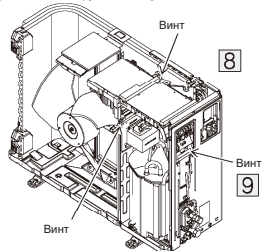

[Процедура сборки деталей]

- 1 Установите адрес с помощью поворотных переключателей (SW11, SW12) на плате M-NET (1), обратившись к разделу «(1) Настройка адреса M-NET» на странице 4, затем установите плату M-NET (1) на плату (2) в направлении, показанном на рисунке.
- 2 Используйте клеммный винт (5), чтобы закрепить клеммную колодку (4) на пластине (2).
Примечание. Клеммная колодка (4) имеет выступ для позиционирования. Совместите выступ с установочным отверстием на пластине (2).
- 3 Вставьте метку (6) на боковой стороне клеммной колодки (4) в направлении, показанном на рисунке.
- 4 Подсоедините подводящий провод (7) к CN5 на плате M-NET (1).
- 5 Подсоедините подводящий провод (8) к CND на плате M-NET (1).
- 6 Используйте подводящий провод (9) для соединения CN2M на плате M-NET 1 с клеммами A и B клеммной колодки (4). Здесь нет полярности.
Примечание. Надежно подключите провод, убедившись, что винты на клеммной колодке не ослаблены.
- 7 Зафиксируйте провод (9) с помощью зажима на пластине (2).
* 1: Зафиксируйте так, чтобы толстая часть черной трубки подводящего провода (9) находилась справа от зажима.
* 2: При необходимости подключите экран линии передачи M-NET к пластине (2), используя заземляющий провод и винт (10).
• См. «(1) Подключение провода заземления» на странице 2.

[Процедура установки на наружный блок]

- 8 Снимите все подводящие провода, подключенные к наружной плате.
- 9 Удалите 3 винта (обозначены стрелками), которыми крепится коробка электрических компонентов, и снимите коробку электрических частей с наружного блока.

5

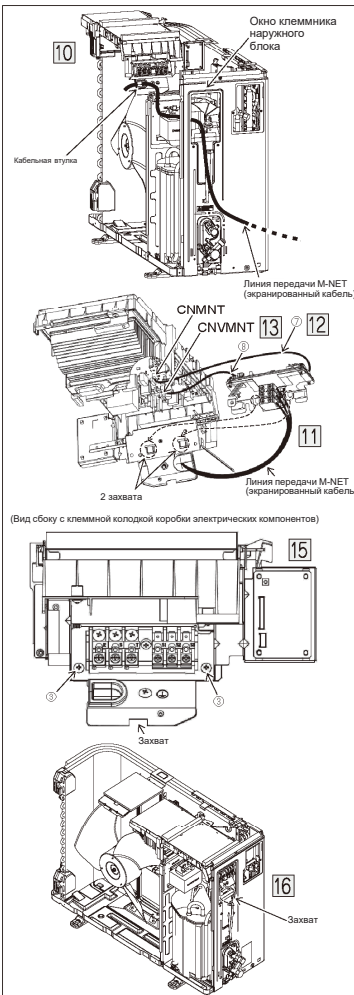

- 10 Пропустите линию передачи M-NET (экранированный кабель) через окно клеммного блока и кабельную втулку под клеммным блоком коробки электрических компонентов.
- 11 Подсоедините линию передачи M-NET (экранированный кабель), установленную на шаге [10], к клеммной колодке (4), собранной на шагах [1] - [7].
Здесь нет полярности.
Примечание. Надежно подключите линию передачи M-NET, убедившись, что винты на клеммной колодке не ослаблены.
- 12 Подсоедините провод 7, который был подключен к CN5 на плате M-NET (1) на шаге [4], к CNMNT на наружной плате.
- 13 Подсоедините провод 8, который был подключен к CND на плате M-NET NET на шаге [5], к CNVMNT на наружной плате.
- 14 Соедините 2 выступа пластины (2) с защелками на задней стороне пластины клеммного блока коробки электрических компонентов.
- 15 Используйте 2 винта (3), чтобы закрепить пластину (2), которая была прикреплена на шаге [14], к пластине клеммной колодки коробки электрических компонентов.
- 16 Используйте 3 винта, снятые на шаге [9], чтобы установить коробку электрических компонентов на наружный блок.
Примечание: Установите паз на пластине клеммной колодки наружного блока при установке коробки электрических деталей на наружный блок.
- 17 Подсоедините все подводящие провода, удаленные на шаге [8], к предыдущему положению на наружной плате.
Примечание. При установке панелей соблюдайте осторожность, чтобы не повредить ни один провод.

6