

## SPLIT-TYPE AIR CONDITIONERS

### INDOOR UNIT

MSZ-LN25VGW  
MSZ-LN25VGV  
MSZ-LN25VGR  
MSZ-LN25VGB

MSZ-LN35VGW  
MSZ-LN35VGV  
MSZ-LN35VGR  
MSZ-LN35VGB

MSZ-LN50VGW  
MSZ-LN50VGV  
MSZ-LN50VGR  
MSZ-LN50VGB

MSZ-LN60VGW  
MSZ-LN60VGV  
MSZ-LN60VGR  
MSZ-LN60VGB



ERC



English is original.

Перевод  
оригинала

Переклад  
оригіналу

### OPERATING INSTRUCTIONS

For user

- To use this unit correctly and safely, be sure to read these operating instructions before use.

### ИНСТРУКЦИИ ПО ЭКСПЛУАТАЦИИ

Для пользователя

- В целях правильной и безопасной эксплуатации данного устройства обязательно перед его использованием прочтите настоящее руководство по эксплуатации.

### ПОСІБНИК З ЕКСПЛУАТАЦІЇ

Для користувача

- З метою правильної та безпечної експлуатації даного пристрою, обов'язково перед його використанням прочитайте даний посібник з експлуатації.

English

Русский

Українська

# CONTENTS

■ SAFETY PRECAUTIONS	1
■ DISPOSAL	3
■ NAME OF EACH PART	4
■ PREPARATION BEFORE OPERATION	5
■ I-SEE OPERATION	6
■ SELECTING OPERATION MODES	7
■ FAN SPEED AND AIRFLOW DIRECTION ADJUSTMENT	8
■ AIRFLOW CONTROL MODE	9
■ ABSENCE DETECTION	9
■ I-SAVE OPERATION	10
■ ECONO COOL OPERATION	10
■ NIGHT MODE OPERATION	11
■ AIR PURIFYING OPERATION	11
■ POWERFUL OPERATION	12
■ TIMER OPERATION (ON/OFF TIMER)	12
■ WEEKLY TIMER OPERATION	13
■ OPERATION LOCK	14
■ EMERGENCY OPERATION	14
■ AUTO RESTART FUNCTION	14
■ CLEANING	15
■ Wi-Fi INTERFACE SETTING UP	16
■ WHEN YOU THINK THAT TROUBLE HAS OCCURRED	17
■ WHEN THE AIR CONDITIONER IS NOT GOING TO BE USED FOR A LONG TIME	19
■ INSTALLATION PLACE AND ELECTRICAL WORK	19
■ SPECIFICATIONS	20

# SAFETY PRECAUTIONS

## Meanings of symbols displayed on indoor unit and/or outdoor unit

	<b>WARNING</b> (Risk of fire)	This unit uses a flammable refrigerant. If refrigerant leaks and comes in contact with fire or heating part, it will create harmful gas and there is risk of fire.
	Read the OPERATING INSTRUCTIONS carefully before operation.	
	Service personnel are required to carefully read the OPERATING INSTRUCTIONS and INSTALLATION MANUAL before operation.	
	Further information is available in the OPERATING INSTRUCTIONS, INSTALLATION MANUAL, and the like.	

- Since rotating parts and parts which could cause an electric shock are used in this product, be sure to read these "Safety Precautions" before use.
- Since the cautionary items shown here are important for safety, be sure to observe them.
- After reading this manual, keep it together with the installation manual in a handy place for easy reference.

### Marks and their meanings

- WARNING** : Incorrect handling could cause serious hazard, such as death, serious injury, etc. with a high probability.
- CAUTION** : Incorrect handling could cause serious hazard depending on the conditions.

### Meanings of symbols used in this manual

- : Be sure not to do.
- : Be sure to follow the instruction.
- : Never insert your finger or stick, etc.
- : Never step onto the indoor/outdoor unit and do not put anything on them.
- : Danger of electric shock. Be careful.
- : Be sure to disconnect the power supply plug from the power outlet.
- : Be sure to shut off the power.
- : Risk of fire.
- : Never touch with wet hand.
- : Never splash water on the unit.

<b>WARNING</b>	
	<b>Do not connect the power cord to an intermediate point, use an extension cord, or connect multiple devices to a single AC outlet.</b>
	<ul style="list-style-type: none"> <li>• This may cause overheating, fire, or electric shock.</li> </ul>
	<b>Make sure the power plug is free of dirt and insert it securely into the outlet.</b>
	<ul style="list-style-type: none"> <li>• A dirty plug may cause fire or electric shock.</li> </ul>
	<b>Do not bundle, pull, damage, or modify the power cord, and do not apply heat or place heavy objects on it.</b>
	<ul style="list-style-type: none"> <li>• This may cause fire or electric shock.</li> </ul>

	<b>Do not turn the breaker OFF/ON or disconnect/connect the power plug during operation.</b>
	<ul style="list-style-type: none"> <li>• This may create sparks, which can cause fire.</li> <li>• After the indoor unit is switched OFF with the remote controller, make sure to turn the breaker OFF or disconnect the power plug.</li> </ul>
	<b>Do not expose your body directly to cool air for a prolonged length of time.</b>
	<ul style="list-style-type: none"> <li>• This could be detrimental to your health.</li> </ul>

# SAFETY PRECAUTIONS

	<p><b>The unit should not be installed, relocated, disassembled, altered, or repaired by the user.</b></p> <ul style="list-style-type: none"> <li>An improperly handled air conditioner may cause fire, electric shock, injury, or water leakage, etc. Consult your dealer.</li> <li>If the power supply cord is damaged, it must be replaced by the manufacturer or its service agent in order to avoid a hazard.</li> </ul> <p><b>When installing, relocating, or servicing the unit, make sure that no substance other than the specified refrigerant (R32) enters the refrigerant circuit.</b></p> <ul style="list-style-type: none"> <li>Any presence of foreign substance such as air can cause abnormal pressure rise and may result in explosion or injury.</li> <li>The use of any refrigerant other than that specified for the system will cause mechanical failure, system malfunction, or unit breakdown. In the worst case, this could lead to a serious impediment to securing product safety.</li> </ul> <p><b>This appliance is not intended for use by persons (including children) with reduced physical, sensory or mental capabilities, or lack of experience and knowledge, unless they have been given supervision or instruction concerning use of the appliance by a person responsible for their safety.</b></p> <p><b>Children should be supervised to ensure that they do not play with the appliance.</b></p>
	<p><b>Do not insert your finger, a stick, or other objects into the air inlet or outlet.</b></p> <ul style="list-style-type: none"> <li>This may cause injury, since the fan inside rotates at high speeds during operation.</li> </ul>
	<p><b>In case of an abnormal condition (such as a burning smell), stop the air conditioner and disconnect the power plug or turn the breaker OFF.</b></p> <ul style="list-style-type: none"> <li>A continued operation in the abnormal state may cause a malfunction, fire, or electric shock. In this case, consult your dealer.</li> </ul>
	<p><b>When the air conditioner does not cool or heat, there is a possibility of refrigerant leakage. If any refrigerant leakage is found, stop operations and ventilate the room well and consult your dealer immediately. If a repair involves recharging the unit with refrigerant, ask the service technician for details.</b></p> <ul style="list-style-type: none"> <li>The refrigerant used in the air conditioner is not harmful. Normally, it does not leak. However, if refrigerant leaks and comes in contact with fire or heating part of such a fan heater, kerosene heater, or cooking stove, it will create harmful gas and there is risk of fire.</li> </ul> <p><b>The user should never attempt to wash the inside of the indoor unit. Should the inside of the unit require cleaning, contact your dealer.</b></p> <ul style="list-style-type: none"> <li>Unsuitable detergent may cause damage to plastic material inside the unit, which may result in water leakage. Should detergent come in contact with electrical parts or the motor, it will result in a malfunction, smoke, or fire.</li> <li>The appliance shall be stored in a room without continuously operating ignition sources (for example: open flames, an operating gas appliance or an operating electric heater).</li> <li>Be aware that refrigerants may not contain an odour.</li> <li>Do not use means to accelerate the defrosting process or to clean the appliance, other than those recommended by the manufacturer.</li> <li>Do not pierce or burn.</li> </ul> <p><b>The indoor unit must be installed in rooms which exceed the floor space specified. Please consult your dealer.</b></p> <ul style="list-style-type: none"> <li>LN25/35(HZ): 1.7 m<sup>2</sup></li> <li>LN50: 2.5 m<sup>2</sup></li> <li>LN50HZ/60: 3.9 m<sup>2</sup></li> </ul>
	<p><b>This appliance is intended to be used by expert or trained users in shops, in light industry and on farms, or for commercial use by lay persons.</b></p> <p><b>Do not touch the air purifying device from the top of the indoor unit during operation.</b></p>
<b>CAUTION</b>	
	<p><b>Do not touch the air inlet or the aluminum fins of the indoor/outdoor unit.</b></p> <ul style="list-style-type: none"> <li>This may cause injury.</li> </ul> <p><b>Do not use insecticides or flammable sprays on the unit.</b></p> <ul style="list-style-type: none"> <li>This may cause a fire or deformation of the unit.</li> </ul> <p><b>Do not expose pets or houseplants to direct airflow.</b></p> <ul style="list-style-type: none"> <li>This may cause injury to the pets or plants.</li> </ul> <p><b>Do not place other electric appliances or furniture under the indoor/outdoor unit.</b></p> <ul style="list-style-type: none"> <li>Water may drip down from the unit, which may cause damage or malfunction.</li> </ul> <p><b>Do not leave the unit on a damaged installation stand.</b></p> <ul style="list-style-type: none"> <li>The unit may fall and cause injury.</li> </ul> <p><b>Do not step on an unstable bench to operate or clean the unit.</b></p> <ul style="list-style-type: none"> <li>This may cause injury if you fall down.</li> </ul> <p><b>Do not pull the power cord.</b></p> <ul style="list-style-type: none"> <li>This may cause a portion of the core wire to break, which may cause overheating or fire.</li> </ul>

	<p><b>Do not charge or disassemble the batteries, and do not throw them into a fire.</b></p> <ul style="list-style-type: none"> <li>This may cause the batteries to leak, or cause a fire or explosion.</li> </ul> <p><b>Do not operate the unit for more than 4 hours at high humidity (80% RH or more) and/or with windows or outside door left open.</b></p> <ul style="list-style-type: none"> <li>This may cause the water condensation in the air conditioner, which may drip down, wetting or damaging the furniture.</li> <li>The water condensation in the air conditioner may contribute to growth of fungi, such as mold.</li> </ul> <p><b>Do not use the unit for special purposes, such as storing food, raising animals, growing plants, or preserving precision devices or art objects.</b></p> <ul style="list-style-type: none"> <li>This may cause deterioration of quality, or harm to animals and plants.</li> </ul> <p><b>Do not expose combustion appliances to direct airflow.</b></p> <ul style="list-style-type: none"> <li>This may cause incomplete combustion.</li> </ul> <p><b>Never put batteries in your mouth for any reason to avoid accidental ingestion.</b></p> <ul style="list-style-type: none"> <li>Battery ingestion may cause choking and/or poisoning.</li> </ul>
	<p><b>Before cleaning the unit, switch it OFF and disconnect the power plug or turn the breaker OFF.</b></p> <ul style="list-style-type: none"> <li>This may cause injury, since the fan inside rotates at high speeds during operation.</li> </ul> <p><b>When the unit will be unused for a long time, disconnect the power plug or turn the breaker OFF.</b></p> <ul style="list-style-type: none"> <li>The unit may accumulate dirt, which may cause overheating or fire.</li> </ul> <p><b>Replace all batteries of the remote controller with new ones of the same type.</b></p> <ul style="list-style-type: none"> <li>Using an old battery together with a new one may cause overheating, leakage, or explosion.</li> </ul> <p><b>If the battery fluid comes in contact with your skin or clothes, wash them thoroughly with clean water.</b></p> <ul style="list-style-type: none"> <li>If the battery fluid comes in contact with your eyes, wash them thoroughly with clean water and immediately seek medical attention.</li> </ul> <p><b>Ensure that the area is well-ventilated when the unit is operated together with a combustion appliance.</b></p> <ul style="list-style-type: none"> <li>Inadequate ventilation may cause oxygen starvation.</li> </ul> <p><b>Turn the breaker OFF when you hear thunder and there is a possibility of a lightning strike.</b></p> <ul style="list-style-type: none"> <li>The unit may be damaged if lightning strikes.</li> </ul> <p><b>After the air conditioner is used for several seasons, perform inspection and maintenance in addition to normal cleaning.</b></p> <ul style="list-style-type: none"> <li>Dirt or dust in the unit may create an unpleasant odor, contribute to growth of fungi, such as mold, or clog the drain passage, and cause water to leak from the indoor unit. Consult your dealer for inspection and maintenance, which require specialized knowledge and skills.</li> </ul>
	<p><b>Do not operate switches with wet hands.</b></p> <ul style="list-style-type: none"> <li>This may cause electric shock.</li> </ul> <p><b>Do not clean the air conditioner with water or place an object that contains water, such as a flower vase, on it.</b></p> <ul style="list-style-type: none"> <li>This may cause fire or electric shock.</li> </ul>
	<p><b>Do not step on or place any object on the outdoor unit.</b></p> <ul style="list-style-type: none"> <li>This may cause injury if you or the object falls down.</li> </ul>





**IMPORTANT**

Dirty filters cause condensation in the air conditioner which will contribute to the growth of fungi such as mold. It is therefore recommended to clean air filters every 2 weeks.







Before starting the operation, ensure that the horizontal vanes are in the closed position. If operation starts when the horizontal vanes are in the open position, they may not return to the correct position.

# SAFETY PRECAUTIONS

## For installation

 <b>WARNING</b>	
	<p><b>Consult your dealer for installing the air conditioner.</b></p> <ul style="list-style-type: none"> <li>It should not be installed by the user since installation requires specialized knowledge and skills. An improperly installed air conditioner may cause water leakage, fire, or electric shock.</li> </ul>
	<p><b>Provide a dedicated power supply for the air conditioner.</b></p> <ul style="list-style-type: none"> <li>A non-dedicated power supply may cause overheating or fire.</li> </ul>
	<p><b>Do not install the unit where flammable gas could leak.</b></p> <ul style="list-style-type: none"> <li>If gas leaks and accumulates around the outdoor unit, it may cause an explosion.</li> </ul>
	<p><b>Earth the unit correctly.</b></p> <ul style="list-style-type: none"> <li>Do not connect the earth wire to a gas pipe, water pipe, lightning rod, or a telephone earth wire. Improper earthing may cause electric shock.</li> </ul>
 <b>CAUTION</b>	
	<p><b>Install an earth leakage breaker depending on the installation location of the air conditioner (such as highly humid areas).</b></p> <ul style="list-style-type: none"> <li>If an earth leakage breaker is not installed, it may cause electric shock.</li> </ul>
	<p><b>Ensure that the drain water is properly drained.</b></p> <ul style="list-style-type: none"> <li>If the drain passage is improper, water may drip down from the indoor/outdoor unit, wetting and damaging the furniture.</li> </ul>
<p><b>In case of an abnormal condition</b> Immediately stop operating the air conditioner and consult your dealer.</p>	

## For Wi-Fi interface

 <b>WARNING</b>	
(Improper handling may have serious consequences, including serious injury or death.)	
	<p><b>This appliance can be used by children aged from 8 years and above and persons with reduced physical, sensory or mental capabilities or lack of experience and knowledge if they have been given supervision or instruction concerning use of the appliance in a safe way and understand the hazards involved.</b></p> <p><b>Children shall not play with the appliance. Cleaning and user maintenance shall not be made by children without supervision.</b></p> <p><b>Do not use the Wi-Fi interface nearby the medical electrical equipment or people who have a medical device such as a cardiac pacemaker or an implantable cardioverter-defibrillator.</b></p> <ul style="list-style-type: none"> <li>It can cause an accident due to malfunctions of the medical equipment or device.</li> </ul> <p><b>Do not install the Wi-Fi interface nearby the automatic control devices such as automatic doors or fire alarms.</b></p> <ul style="list-style-type: none"> <li>It can cause accidents due to malfunctions.</li> </ul>
	<p><b>Do not touch the Wi-Fi interface with wet hands.</b></p> <ul style="list-style-type: none"> <li>It can cause damage to the device, electric shock, or fire.</li> </ul>
	<p><b>Do not splash water on the Wi-Fi interface or use it in a bathroom.</b></p> <ul style="list-style-type: none"> <li>It can cause damage to the device, electric shock, or fire.</li> </ul>
	<p><b>When the Wi-Fi interface is dropped, or the holder or cable is damaged, disconnect the power supply plug or turn the breaker OFF.</b></p> <ul style="list-style-type: none"> <li>It may cause fire or electric shock. In this case, consult your dealer.</li> </ul>
 <b>CAUTION</b>	
(Improper handling may have consequences, including injury or damage to building.)	
	<p><b>Do not step on unstable stepstool to set up or clean the Wi-Fi interface.</b></p> <ul style="list-style-type: none"> <li>It may cause injury if you fall down.</li> </ul> <p><b>Do not use the Wi-Fi interface nearby other wireless devices, micro-waves, cordless phones, or facsimiles.</b></p> <ul style="list-style-type: none"> <li>It can cause malfunctions.</li> </ul>

# DISPOSAL



Fig. 1

To dispose of this product, consult your dealer.

**Note:**

This symbol mark is for EU countries only. This symbol mark is according to the directive 2012/19/EU Article 14 Information for users and Annex IX, and/or to the directive 2006/66/EC Article 20 Information for end-users and Annex II.

Your MITSUBISHI ELECTRIC product is designed and manufactured with high quality materials and components which can be recycled and/or reused. This symbol means that electrical and electronic equipment, batteries and accumulators, at their end-of-life, should be disposed of separately from your household waste.

If a chemical symbol is printed beneath the symbol (Fig. 1), this chemical symbol means that the battery or accumulator contains a heavy metal at a certain concentration. This will be indicated as follows:  
 Hg: mercury (0.0005%), Cd: cadmium (0.002%), Pb: lead (0.004%)  
 In the European Union there are separate collection systems for used electrical and electronic products, batteries and accumulators. Please, dispose of this equipment, batteries and accumulators correctly at your local community waste collection/recycling centre. Please, help us to conserve the environment we live in!

# NAME OF EACH PART

## Indoor unit

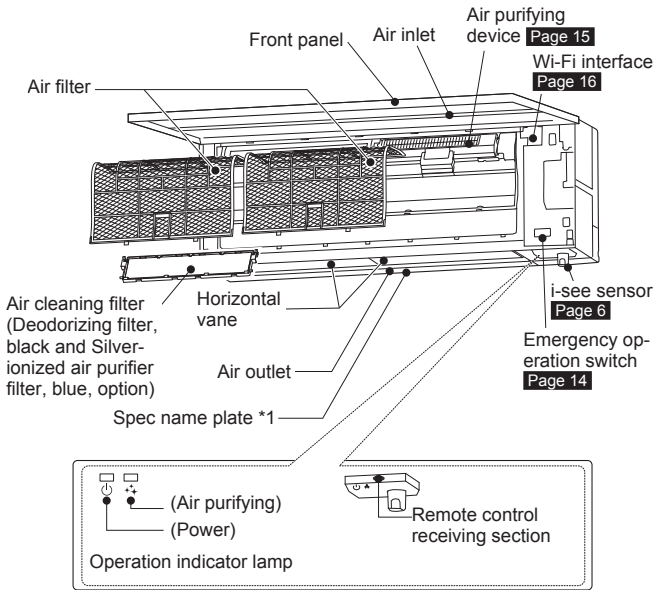

## Outdoor unit

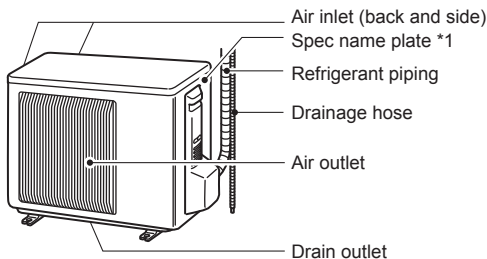

Outdoor units may be different in appearance.

\*1 The manufacturing year and month are indicated on the spec name plate.

## Remote controller

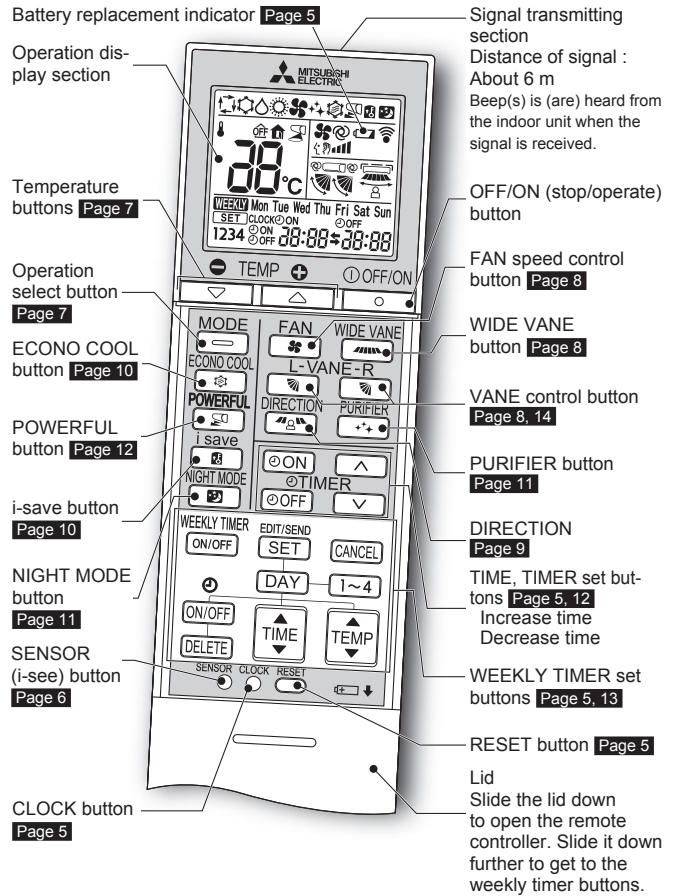

### Remote controller

When the remote controller is not used, place it near this unit.

Only use the remote controller provided with the unit.

Do not use other remote controllers. If 2 or more indoor units are installed in proximity to one another, an indoor unit that is not intended to be operated may respond to the remote controller.

# PREPARATION BEFORE OPERATION

**Before operation:** Insert the power supply plug into the power outlet and/or turn the breaker on.

## Installing the remote controller batteries

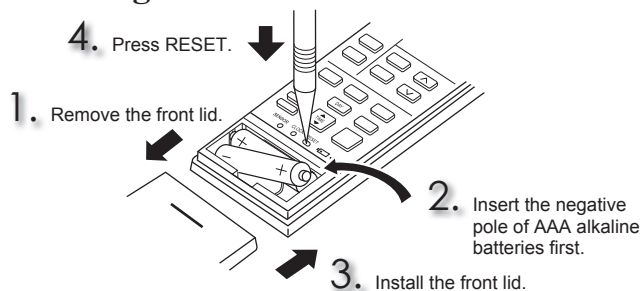

### Note:

- Make sure the polarity of the batteries is correct.
- Do not use manganese batteries and leaking batteries. The remote controller could malfunction.
- Do not use rechargeable batteries.
- The battery replacement indicator lights up when the battery is running low. In about 7 days after the indicator starts lights up, the remote controller stops working.
- Replace all batteries with new ones of the same type.
- Batteries can be used for approximately 1 year. However, batteries with expired shelf lives last shorter.
- Press RESET gently using a thin instrument.  
If the RESET button is not pressed, the remote controller may not operate correctly.

## Setting current time

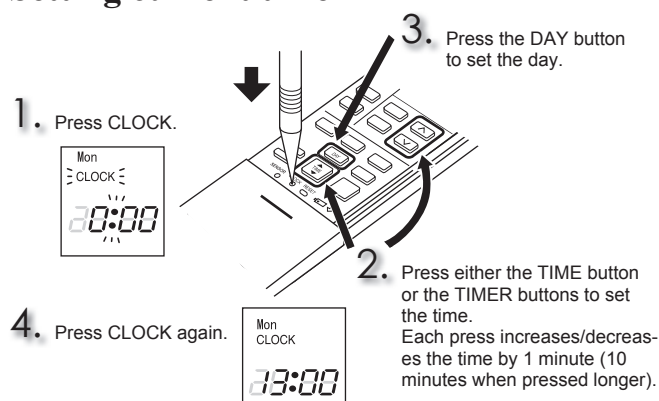

### Note:

- Press CLOCK gently using a thin instrument.

### Note:

#### How to set remote controller exclusively for a particular indoor unit

A maximum of 4 indoor units with wireless remote controllers can be used in a room. To operate the indoor units individually with each remote controller, assign a number to each remote controller according to the number of the indoor unit. This setting can be set only when all the following conditions are met:

- The remote controller is powered OFF.
- (1) Hold down [1~4] button on the remote controller for 2 seconds to enter the pairing mode.
- (2) Press [1~4] button again and assign a number to each remote controller. Each press of [1~4] button advances the number in the following order: 1 → 2 → 3 → 4.
- (3) Press [EDIT/SEND SET] button to complete the pairing setting.

After you turn the breaker ON, the remote controller that first sends a signal to an indoor unit will be regarded as the remote controller for the indoor unit. Once they are set, the indoor unit will only receive the signal from the assigned remote controller afterwards.

## Setting the installation position

Be sure to set the remote controller in accordance with the installed position of the indoor unit.

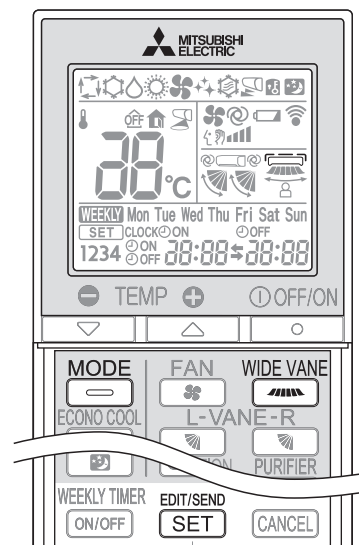

### Installation position:

- Left: Distance to objects (wall, cabinet, etc.) is less than 50 cm to the left
- Center: Distance to objects (wall, cabinet, etc.) is more than 50 cm to the left and right
- Right: Distance to objects (wall, cabinet, etc.) is less than 50 cm to the right

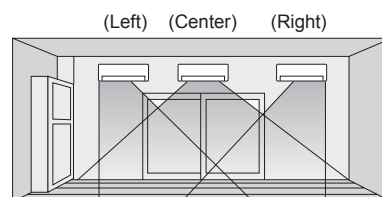

Area	Left	Center	Right
Remote controller display			

1 Hold down on the remote controller for 2 seconds to enter the position setting mode.

2 Select the target installation position by pressing .  
(Each press of the displays the positions in order:)



3 Press to complete the position setting.

### Note:

- The installation position can be set only when all the following conditions are met:
  - The remote controller is powered off.
  - Weekly timer is not set.
  - Weekly timer is not being edited.

# I-SEE OPERATION

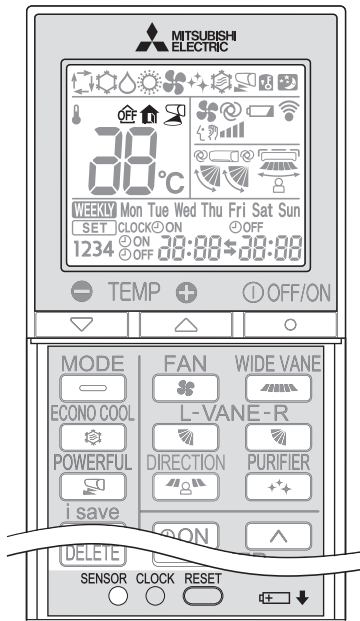

In the i-see control mode, the room temperature is controlled based on the sensible temperature.

**1** Press  during COOL, DRY, HEAT and AUTO mode to activate the i-see control mode.

- Press gently using a thin instrument.
-  lights. (Operation display section)
- The default setting is "active".

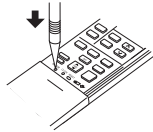

**2** Press  several times to cancel the i-see control mode.

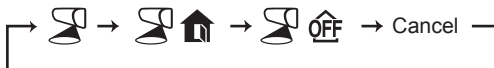

## Note:



Any person at the following places cannot be detected:

- Along the wall on which the air conditioner is installed
- Directly under the air conditioner
- Where any obstacle, such as furniture, is between the person and the air conditioner

A person may not be detected in the following situations:

- Room temperature is high.
- A person wears heavy clothes and his/her skin is not exposed.
- A heating element of which temperature changes significantly is present.
- Some heat sources, such as a small child or pet, may not be sensed.
- A heat source and the air conditioner are more than 6 m apart.
- A heat source does not move for a long time.

Do not touch the i-see sensor. This may cause malfunction of the i-see sensor. The intermittent operating sound is a normal sound produced when the i-see sensor is moving from side to side.

Refer to [page 9](#) "Absence Detection" for  and .

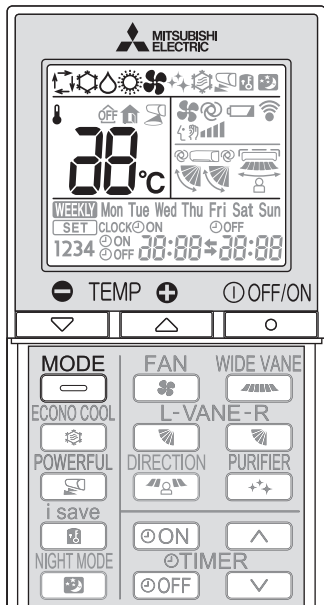

# SELECTING OPERATION MODES



**1** Press  to start the operation.

**2** Press  to select operation mode. Each press changes mode in the following order:



**3** Press  or  to set the temperature. Each press raises or lowers the temperature by 1°C.

Press  to stop the operation.

## AUTO mode (Auto change over)

The unit selects the operation mode according to the difference between the room temperature and the set temperature. During AUTO mode, the unit changes mode (COOL→HEAT) when the room temperature is about 2°C away from the set temperature for more than 15 minutes.

**Note:**  
Auto Mode is not recommended if this indoor unit is connected to a MXZ type outdoor unit. When several indoor units are operated simultaneously, the unit may not be able to switch operation mode between COOL and HEAT. In this case, the indoor unit becomes standby mode (Refer to table of Operation indicator lamp).

## COOL mode

Enjoy cool air at your desired temperature.  
**Note:**  
Do not operate COOL mode at very low outside temperatures (less than -10°C). Water condensed in the unit may drip and wet or damage furniture, etc.

## DRY mode

Dehumidify your room. The room may be cooled slightly. Temperature cannot be set during DRY mode.

## HEAT mode

Enjoy warm air at your desired temperature.

## FAN mode

Circulate the air in your room.  
**Note:**  
After COOL/DRY mode operation, it is recommended to operate in the FAN mode to dry inside the indoor unit.

## **Note:** **Multi system operation**

Two or more indoor units can be operated by one outdoor unit. When several indoor units are operated simultaneously, cooling/dry/fan and heating operations cannot be done at the same time. When COOL/DRY/FAN is selected with one unit and HEAT with another or vice versa, the unit selected last goes into standby mode.

## **Operation indicator lamp**

The operation indicator lamp shows the operation state of the unit.

Indication	Operation state
	Standby mode (only during multi system operation)

 Lit     Blinking



# FAN SPEED AND AIRFLOW DIRECTION ADJUSTMENT

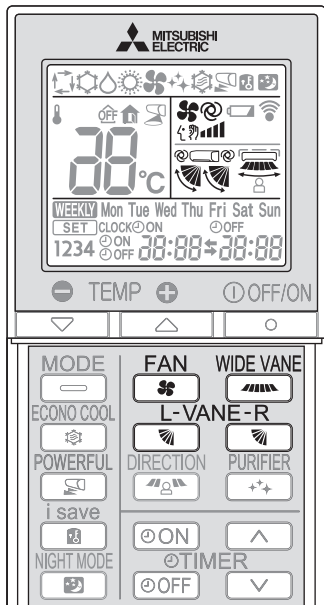

## Fan speed direction

Press  to select fan speed. Each press changes fan speed in the following order:

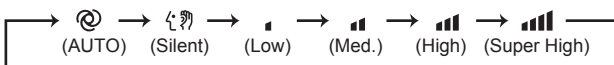

- Two short beeps are heard from the indoor unit when set to AUTO.
- Use higher fan speed to cool/heat the room quicker. It is recommended to lower the fan speed once the room is cool/warm.
- Use lower fan speed for quiet operation.

### Note:



#### Multi system operation

When several indoor units are operated simultaneously by one outdoor unit for heating operation, the temperature of the airflow may be low. In this case, it is recommended to set the fan speed to AUTO.

## Up-down Airflow direction

Press  to select airflow direction. Each press changes airflow direction in the following order:



-  (AUTO).....The vane is set to the most efficient airflow direction. COOL/ DRY/FAN: horizontal position. HEAT: position (4).
-  (Manual).....For efficient air conditioning, select the upper position for COOL/DRY, and the lower position for HEAT. If the lower position is selected during COOL/DRY, the vane automatically moves to the upward position (1) after 0.5 to 1 hour to prevent any condensation from dripping.
-  (Swing).....The vane moves up and down intermittently.
  - Two short beeps are heard from the indoor unit when set to AUTO.
  - Always use the remote controller when changing the direction of airflow. Moving the horizontal vanes with your hands causes them to malfunction.
  - When the breaker is turned on, the horizontal vanes' position will be reset in about a minute, then the operation will start. The same is true in the emergency cooling operation.
  - When the horizontal vanes seem to be in an abnormal position, see [page 17](#).
  - The right and left horizontal vanes set to the same level may not align perfectly.

## Left-right Airflow direction

Press  to select airflow direction. Each press changes airflow direction in the following order:

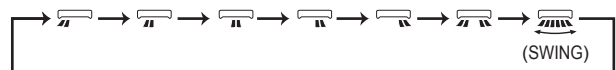

# AIRFLOW CONTROL MODE

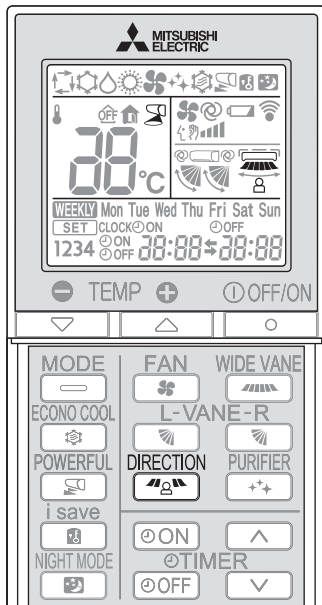

Airflow Control mode offers air conditioning according to a location of an occupant in a room detected by i-see Sensor.

**1** Press **DIRECTION** during COOL, DRY, HEAT or AUTO mode to activate the AIRFLOW CONTROL mode. This mode is only available when the i-see control mode is effective.

**2** Each press of **DIRECTION** changes AIRFLOW CONTROL in the following order:

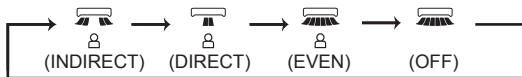

- (INDIRECT): An occupant will be less exposed to direct airflow.
- (DIRECT) : Mainly the vicinity of an occupant will be air-conditioned.
- (EVEN) : The unit learns the area where an occupant spend most of the time, and evens out the temperature of that area.

- Horizontal and vertical airflow directions will be automatically selected.
- When more than a couple of people are in a room, the AIRFLOW CONTROL mode may work less effectively.
- If you still feel uncomfortable with the air direction determined by the INDIRECT mode, adjust the air direction manually. **Page 8**

**3** Cancelling the i-see control mode automatically cancels the AIRFLOW CONTROL mode.

- The AIRFLOW CONTROL mode is also cancelled when the VANE or WIDE VANE buttons is pressed.

# ABSENCE DETECTION

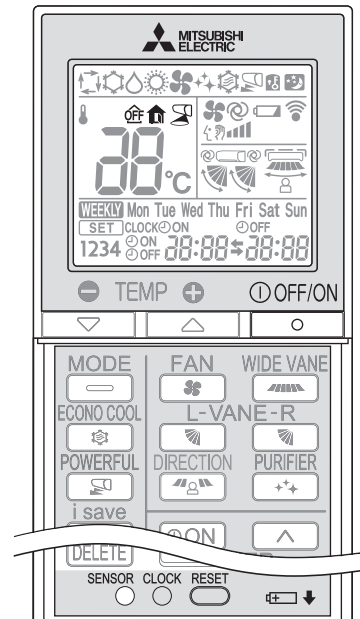

This function automatically changes the operation to No occupancy energy-saving mode or No occupancy Auto-OFF mode when nobody is in the room.

**1** To activate this No occupancy energy-saving mode, press **SENSOR** until appears on the operation display of the remote controller.

**2** To activate this No occupancy Auto-OFF mode, press **SENSOR** until **OFF** appears on the operation display of the remote controller.

**3** Press **SENSOR** again to cancel the ABSENCE DETECTION.

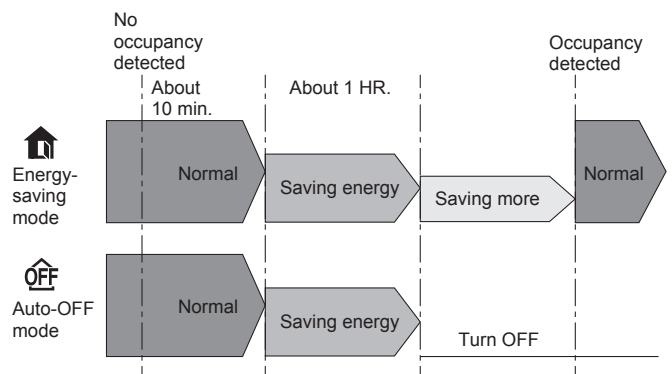
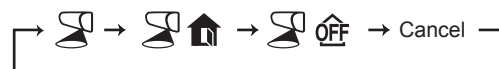

- Even if the unit is turned OFF due to No occupancy Auto-OFF mode, the display of the remote controller remains to indicate the unit is in operation. Press **OFF/ON** then press **OFF/ON** again to restart operation.
- When OFF timer is set, a priority is given to OFF timer.
- No occupancy energy saving mode or No occupancy Auto-OFF mode are not available during POWERFUL operation.
- The unit will not be turned off if no one is detected during normal operation mode, even though No occupancy Auto-OFF mode is activated.

# I-SAVE OPERATION

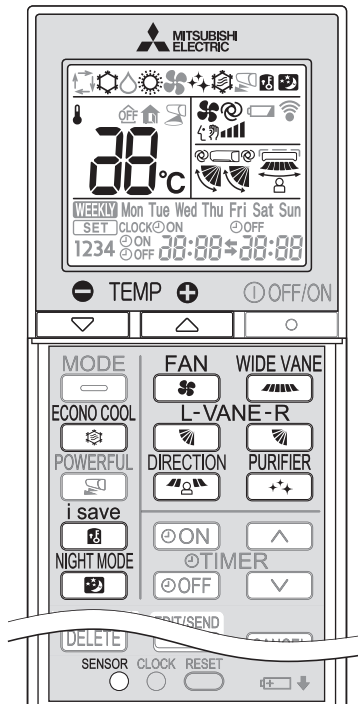

A simplified set back function enables to recall the preferred (preset) setting with a single push of the **i save** button. Press the button again and you can go back to the previous setting in an instance.

**1** Press **i save** during COOL, ECONO COOL, or HEAT mode to select i-save mode.

**2** Set the temperature, fan speed, and airflow direction.

- The same setting is selected from the next time by simply pressing **i save**.
- Two settings can be saved. (One for COOL/ECONO COOL, one for HEAT)
- Select the appropriate temperature, fan speed, and airflow direction according to your room.

Press **i save** again to cancel i-save operation.

- i-save operation also is cancelled when the MODE or POWERFUL button is pressed.

## Note:

Example of use:

1. Low energy mode  
Set the temperature 2°C to 3°C warmer in COOL and cooler in HEAT mode. This setting is suitable for unoccupied room, and while you are sleeping.
2. Saving frequently used settings  
Save your preferred setting for COOL/ECONO COOL and HEAT. This enables you to select your preferred setting with a single push of the button.

# ECONO COOL OPERATION

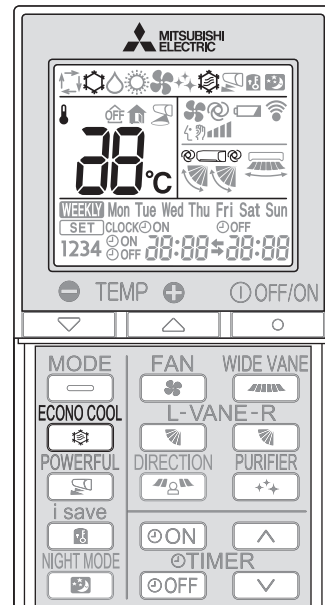

Swing airflow (change of airflow) makes you feel cooler than stationary airflow.

The set temperature and the airflow direction are automatically changed by the microprocessor. It is possible to perform cooling operation with keeping comfort. As a result energy can be saved.

Press **ECONO COOL** during COOL mode **page 7** to start ECONO COOL operation.

The unit performs swing operation vertically in various cycles according to the temperature airflow.

Press **ECONO COOL** again to cancel ECONO COOL operation.

- ECONO COOL operation is also cancelled when the VANE or POWERFUL button is pressed.

# NIGHT MODE OPERATION

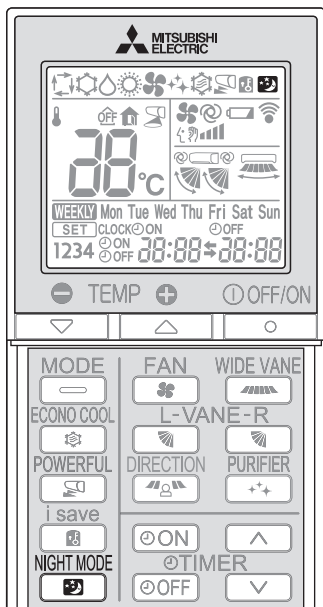

NIGHT mode changes the brightness of the operation indicator, disables the beep sound and limits the noise level of the outdoor unit.

- Press  during operation to activate NIGHT mode.
- The operation indicator lamp dims.
  - The beep sound will be disabled except that emitted when the operation is started or stopped.
  - Noise level of the outdoor unit will be lower than that mentioned in SPECIFICATIONS.

- Press  again to cancel NIGHT mode.

**Note:**

- Noise level of the outdoor unit may not change after start-up of the unit, during the protection operation, or depending on other operating conditions.
- The fan speed of the indoor unit will not change.
- The operation indicator lamp will be hard to be seen in a bright room.
- Operating POWERFUL operation during NIGHT mode will increase the noise level of the outdoor unit.
- Noise level of the outdoor unit will not decrease during Multi system operation.

# AIR PURIFYING OPERATION

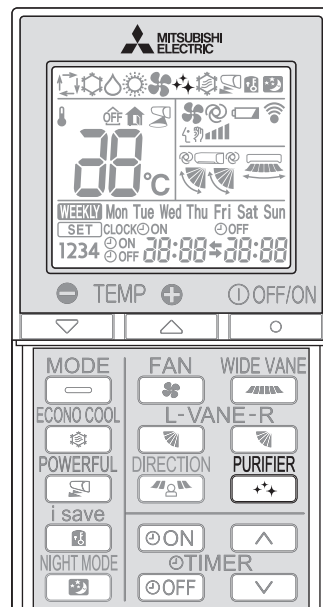

In the AIR PURIFYING operation, the indoor unit built-in device reduces airborne fungi, viruses, mold, and allergens.

- Press  to start AIR PURIFYING operation.
- AIR PURIFYING lamp turns on. (Display section)

- Press  again to cancel AIR PURIFYING operation.
- AIR PURIFYING lamp turns off. (Display section)

**Note:**

- Never touch the air purifying device during operation. Although the air purifying device is safety-conscious design, touching this device could be the cause of trouble as this device discharge high voltage electricity.
- A "hissing" sound may be heard during the air purifying operation. This sound is produced when plasma is being discharged. This is not a malfunction.
- Air purifying lamp does not turn on if the front panel is not closed completely.

# POWERFUL OPERATION

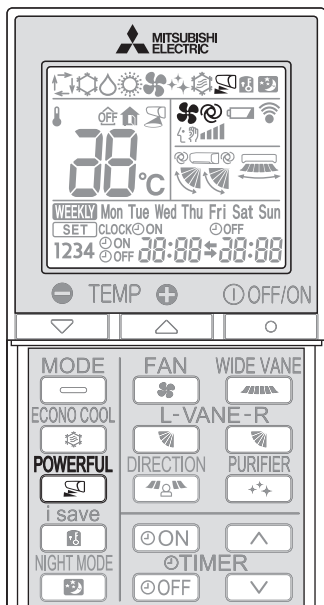

Press  during COOL or HEAT mode [page 7](#) to start POWERFUL operation.



Fan speed : Exclusive speed for POWERFUL mode  
 Horizontal vane : Set position, or downward airflow position during AUTO setting

- Temperature cannot be set during POWERFUL operation.

Press  again to cancel POWERFUL operation.  
 • POWERFUL operation is also cancelled automatically in 15 minutes, or when the OFF/ON, FAN, ECONO COOL or i-save button is pressed.

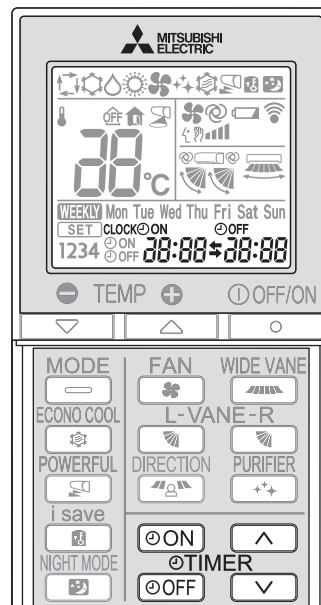
# TIMER OPERATION (ON/OFF TIMER)





**1** Press  or  during operation to set the timer.

 (ON timer) : The unit turns ON at the set time.



 (OFF timer) : The unit turns OFF at the set time.

\*  or  blinks.

\* Make sure that the current time and day are set correctly. [Page 5](#)

**2** Press  (Increase) and  (Decrease) to set the time of timer.

Each press increases or decreases the set time by 10 minutes.

- Set the timer while  or  is blinking.

**3** Press  or  again to cancel timer.

## Note:

- ON and OFF timers can be set together. ⚡ mark indicates the order of timer operations.
- If power failure occurs while ON/OFF timer is set, see [page 14](#) "Auto restart function".

# WEEKLY TIMER OPERATION

- A maximum of 4 ON or OFF timers can be set for individual days of the week.
- A maximum of 28 ON or OFF timers can be set for a week.

E.g. : Runs at 24°C from waking up to leaving home, and runs at 27°C from getting home to going to bed on weekdays.  
Runs at 27°C from waking up late to going to bed early on weekends.

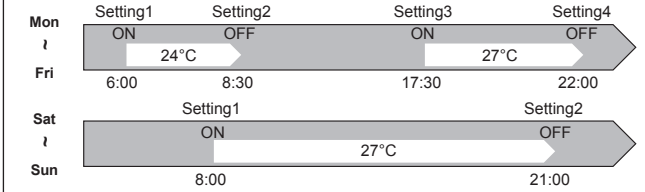

### Note:

The simple ON/OFF timer setting is available while the weekly timer is on. In this case, the ON/OFF timer has priority over the weekly timer; the weekly timer operation will start again after the simple ON/OFF timer is complete.

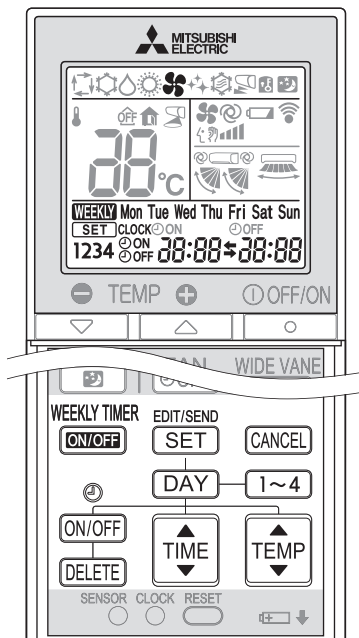

## Setting the weekly timer

\* Make sure that the current time and day are set correctly.

1 Press **EDIT/SEND SET** to enter the weekly timer setting mode.

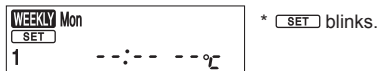

2 Press **DAY** and **1~4** to select setting day and number.



Pressing **DAY** selects the day of the week to be set.

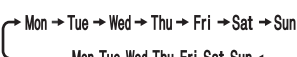

\* All days can be selected.

Pressing **1~4** selects the setting number.

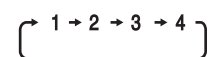

3 Press **ON/OFF**, **TIME**, and **TEMP** to set ON/OFF, time, and temperature.

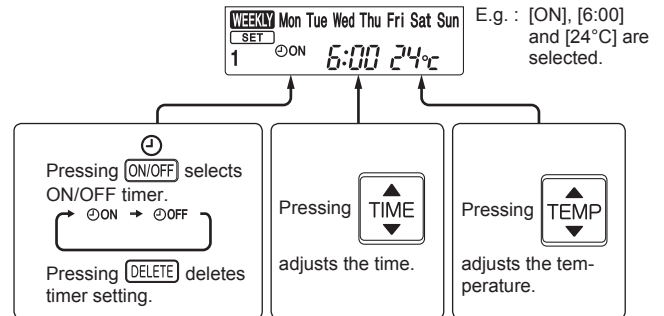

\* Hold down the button to change the time quickly.

Press **DAY** and **1~4** to continue setting the timer for other days and/or numbers.

4 Press **EDIT/SEND SET** to complete and transmit the weekly timer setting.



\* **SET** which was blinking goes out, and the current time will be displayed.

### Note:

- Press **EDIT/SEND SET** to transmit the setting information of weekly timer to the indoor unit. Point the remote controller toward the indoor unit for 3 seconds.
- When setting the timer for more than one day of the week or one number, **EDIT/SEND SET** does not have to be pressed per each setting. Press **EDIT/SEND SET** once after all the settings are complete. All the weekly timer settings will be saved.
- Press **EDIT/SEND SET** to enter the weekly timer setting mode, and press and hold **DELETE** for 5 seconds to erase all weekly timer settings. Point the remote controller toward the indoor unit.

5 Press **WEEKLY TIMER ON/OFF** to turn the weekly timer ON. (**WEEKLY** lights.)

\* When the weekly timer is ON, the day of the week whose timer setting is complete, will light.

Press **WEEKLY TIMER ON/OFF** again to turn the weekly timer OFF. (**WEEKLY** goes out.)

### Note:

The saved settings will not be cleared when the weekly timer is turned OFF.

## Checking weekly timer setting

1 Press **EDIT/SEND SET** to enter the weekly timer setting mode.

\* **SET** blinks.

2 Press **DAY** or **1~4** to view the setting of the particular day or number.

Press **CANCEL** to exit the weekly timer setting.

### Note:

When all days of the week are selected to view the settings and a different setting is included among them, **--:--:-- °C** will be displayed.

# OPERATION LOCK

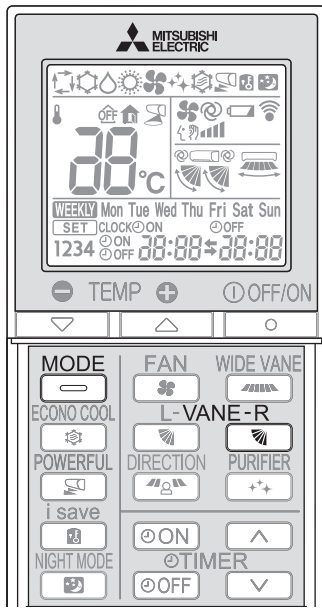

This function locks operation mode only. Other functions, such as OFF/ON, temperature setting, or airflow direction adjustment, are available.

**1** Hold down and simultaneously for 2 seconds while the unit is not operating to enable OPERATION LOCK.

The icon for the locked operation mode blinks.

**2** Hold down and simultaneously for 2 seconds again while the unit is not operating to disable OPERATION LOCK.

- The icon for the locked operation mode blinks when and are held down to enable or disable OPERATION LOCK or is pressed during operation while OPERATION LOCK is enabled.
- AIR PURIFYING operation is not available when OPERATION LOCK is enabled in a mode other than FAN mode.

# EMERGENCY OPERATION

## When the remote controller cannot be used...

Emergency operation can be activated by pressing the emergency operation switch (E.O.SW) on the indoor unit.

Each time the E.O.SW is pressed, the operation changes in the following order:

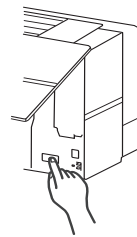

### Operation indicator lamp

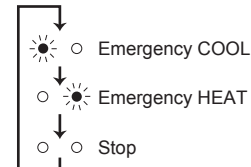

Set temperature : 24°C  
Fan speed : Medium  
Horizontal vane : Auto

### Note:

- The first 30 minutes of operation is test run. Temperature control does not work, and fan speed is set to High.
- In the emergency heating operation, the fan speed gradually rises to blow out warm air.
- In the emergency cooling operation, the horizontal vanes' position will be reset in about a minute, then the operation will start.

# AUTO RESTART FUNCTION

If a power failure occurs or the main power is turned off during operation, "Auto restart function" automatically starts operation in the same mode as the one set with the remote controller just before the shutoff of the main power. When timer is set, timer setting is cancelled and the unit starts operation when power is resumed.

**If you do not want to use this function, please consult the service representative because the setting of the unit needs to be changed.**

# CLEANING

## Instructions:

- Switch off the power supply or turn off the breaker before cleaning.
- Be careful not to touch the metal parts with your hands.
- Do not use benzene, thinner, polishing powder, or insecticide.
- Use only diluted mild detergents.
- Do not use a scrubbing brush, a hard sponge, or the like.
- Do not soak or rinse the horizontal vane.
- Do not use water hotter than 50°C.
- Do not expose parts to direct sunlight, heat, or fire to dry.
- Do not apply excessive force on the fan as it may cause cracks or breakage.

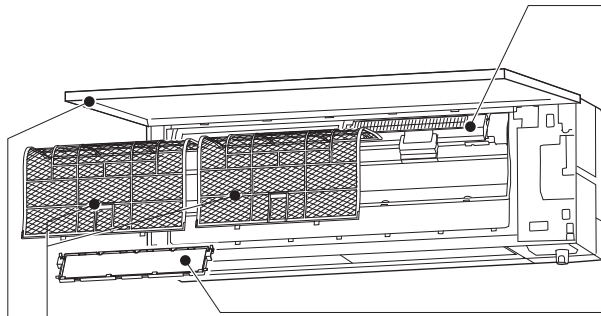

### Air filter

- **Clean every 2 weeks**
- Remove dirt by a vacuum cleaner, or rinse with water.
- After washing with water, dry it well in shade.

### Front panel

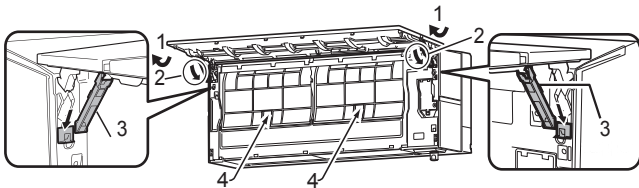

1. Open the front panel.  
Note: You cannot remove the front panel.
2. Rotate the stoppers as indicated by the arrows until they click.
3. Lower the front panel slowly and it will be held open with the stoppers.
4. Pinch the tabs on the filters; slightly push them up and pull down toward you to remove the filters.
5. Close the front panel securely and press the positions indicated by the arrows.
6. Clean the front panel without detaching it from the unit.
  - Wipe with a soft dry cloth.
  - Use the dedicated SOFT DRY CLOTH. Parts Number **MAC-1001CL-E**
  - Do not soak the front panel in water.

### Air purifying device

- **Every 3 months:**
  - Remove dirt by a vacuum cleaner.
- **When dirt cannot be removed by vacuum cleaning:**
  - Soak the filter together with its frame in lukewarm water and rinse it.
  - After washing, dry it well in shade.

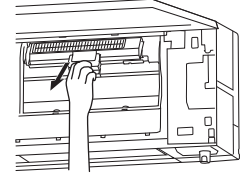

### Air cleaning filter (Deodorizing filter, black)

- **Every 3 months:**
  - Remove dirt by a vacuum cleaner, or soak the framed filter in lukewarm water (30 to 40°C) for about 15 minutes. Rinse well.
  - After washing, dry it well in shade.
  - Deodorizing feature recovers by cleaning the filter.
- **When dirt or smell cannot be removed by cleaning:**
  - Replace it with a new air cleaning filter.
  - Parts Number **MAC-3010FT-E**

### and (Silver-ionized air purifier filter, blue, option)

- **Every 3 months:**
  - Remove dirt by a vacuum cleaner.
- **When dirt cannot be removed by vacuum cleaning:**
  - Soak the filter and its frame in lukewarm water before rinsing it.
  - After washing, dry it well in shade. Install all tabs of the air filter.

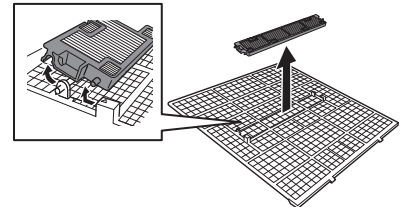

- **Every year:**
  - Replace it with a new air cleaning filter for best performance.
  - Parts Number **MAC-2390FT-E**

### ! Important

- **The surface of the indoor unit is easily scratched, so never rub or hit the unit with something hard. Also, when installing or removing the front panel, handle it with care to prevent scratches on it.**
- **Do not use abrasive cleaner to prevent scratches on the surface of the indoor unit.**
- **It is very easy to get fingerprints on the surface of the indoor unit. When fingerprints are noticeable, gently wipe them off with a soft dry cloth.**
- **When using a commercially available chemical impregnated cloth, follow its instructions.**
- **Do not leave the front panel open for a prolonged time.**

### ! Important

- **Clean the filters regularly for best performance and to reduce power consumption.**
- **Dirty filters cause condensation in the air conditioner which will contribute to the growth of fungi such as mold. It is therefore recommended to clean air filters every 2 weeks.**
- **Do not touch the i-see sensor.**
- **The air purifying device does not function for safety for a couple minutes after the operation starts or the front panel is opened/closed.**
- **Do not disassemble the air purifying device.**
- **Do not touch any parts other than the frame of the air purifying device.**

This information is based on **REGULATION (EU) No 528/2012**

MODEL NAME	Treated Article (Parts name)	Active Substances (CAS No.)	Property	Instruction for Use (Safe handling information)
MAC-2390FT-E	FILTER	Silver zinc zeolite (130328-20-0)	Antibacterial	<ul style="list-style-type: none"> <li>• Use this product in line with the instruction manual indications and for the intended purpose only.</li> <li>• Do not put into mouth. Keep away from children.</li> </ul>



# Wi-Fi INTERFACE SETTING UP

This Wi-Fi interface, communicates the status information and controls the commands from the MELCloud by connecting to an indoor unit.

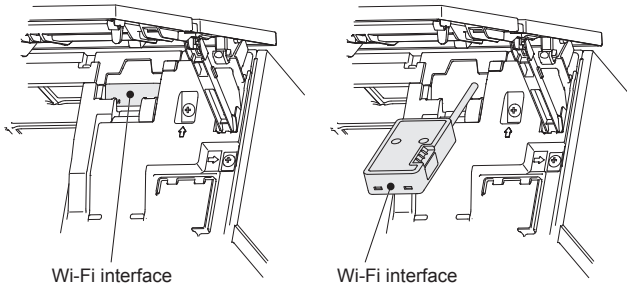

Wi-Fi interface

Wi-Fi interface

## Wi-Fi interface introduction

No.	Item	Description
1	MODE switch	It selects modes.
2	RESET switch	It resets the system and ALL settings.
3	ERR LED (Orange)	It shows the network error state.
4	NET LED (Green)	It shows the network state.
5	MODE LED (Orange)	It shows the Access point mode state.
6	UNIT LED (Green)	It shows the indoor unit state.

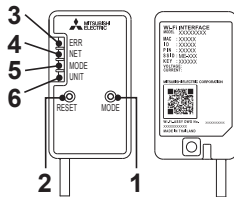

### (1) MODE switch

- The MODE switch is used for selecting modes in configurations.

### (2) RESET switch

- Hold down the RESET switch for 2 seconds to reboot the system.
- Hold down the RESET switch for 14 seconds to initialize the Wi-Fi interface to the factory default.

**When the Wi-Fi interface is reset to the factory default, ALL the configuration information will be lost. Take great care in implementing this operation.**

**1** Open the front panel and remove the Wi-Fi interface. **Page 15** (Front panel)

**2** Set up a connection between the Wi-Fi interface and the router. Refer to the **SETUP MANUAL** and **SETUP QUICK REFERENCE GUIDE** provided with the unit.

For **SETUP MANUAL**, please go to the website below.  
<http://www.melcloud.com/Support>

**3** Put the Wi-Fi interface back and close the front panel after the setup is completed. **Page 15** (Front panel)

**4** For **MELCloud User Manual**, please go to the website below.  
<http://www.melcloud.com/Support>

### Note:

- Ensure that the Router supports the WPA2-AES encryption setting before starting the Wi-Fi interface setup.
- The End user should read and accept the terms and conditions of the Wi-Fi service before using this Wi-Fi interface.
- To complete connection of this Wi-Fi interface to the Wi-Fi service, the Router may be required.
- This Wi-Fi interface will not commence transmission of any operational data from the system until the End user registers and accepts the terms and conditions of the Wi-Fi service.
- This Wi-Fi interface should not be installed and connected to any Mitsubishi Electric system which is to provide application critical cooling or heating.
- Please write down the information regarding the Wi-Fi interface setting on the last page of this manual, when you set up this Wi-Fi interface.
- At the time of relocation or disposal, reset the Wi-Fi interface to the factory default.

Mitsubishi Electric's Wi-Fi interface is designed for communication to Mitsubishi Electric's MELCloud Wi-Fi service.

Third party Wi-Fi interfaces cannot be connected to MELCloud.

Mitsubishi Electric is not responsible for any (i) underperformance of a system or any product; (ii) system or product fault; or (iii) loss or damage to any system or product; which is caused by or arises from connection to and/or use of any third party Wi-Fi interface or any third party Wi-Fi service with Mitsubishi Electric equipment.

**For the latest information regarding MELCloud from Mitsubishi Electric Corporation, please visit [www.MELCloud.com](http://www.MELCloud.com).**

# WHEN YOU THINK THAT TROUBLE HAS OCCURRED

Even if these items are checked, when the unit does not recover from the trouble, stop using the air conditioner and consult your dealer.

Symptom	Explanation & Check points
<b>Indoor Unit</b>	
The unit cannot be operated.	<ul style="list-style-type: none"> <li>Is the breaker turned on?</li> <li>Is the power supply plug connected?</li> <li>Is the ON timer set? <a href="#">Page 12</a></li> </ul>
The horizontal vane does not move.	<ul style="list-style-type: none"> <li>Are the horizontal vane and the vertical vane installed correctly?</li> <li>Is the fan guard deformed?</li> <li>When the breaker is turned on, the horizontal vanes' position will be reset in about a minute. After the reset has completed, the normal horizontal vanes' operation resumes. The same is true in the emergency cooling operation.</li> </ul>
The unit cannot be operated for about 3 minutes when restarted.	<ul style="list-style-type: none"> <li>This protects the unit according to instructions from the microprocessor. Please wait.</li> </ul>
Mist is discharged from the air outlet of the indoor unit.	<ul style="list-style-type: none"> <li>The cool air from the unit rapidly cools moisture in the air inside the room, and it turns into mist.</li> </ul>
The swing operation of the HORIZONTAL VANE is suspended for a while, then restarted.	<ul style="list-style-type: none"> <li>This is for the swing operation of the HORIZONTAL VANE to be performed normally.</li> </ul>
When SWING is selected in COOL/DRY/FAN mode, the lower horizontal vane does not move.	<ul style="list-style-type: none"> <li>It is normal that the lower horizontal vane does not move when SWING is selected in COOL/DRY/FAN mode.</li> </ul>
The airflow direction changes during operation. The direction of the horizontal vane cannot be adjusted with the remote controller.	<ul style="list-style-type: none"> <li>When the unit is operated in COOL or DRY mode, if the operation continues with air blowing down for 0.5 to 1 hour, the direction of the airflow is automatically set to upward position to prevent water from condensing and dripping.</li> <li>In the heating operation, if the airflow temperature is too low or when defrosting is being done, the horizontal vane is automatically set to horizontal position.</li> </ul>
The operation stops for about 10 minutes in the heating operation.	<ul style="list-style-type: none"> <li>Outdoor unit is in defrost. Since this is completed in max. 10 minutes, please wait. (When the outside temperature is too low and humidity is too high, frost is formed.)</li> </ul>
The unit starts operation by itself when the main power is turned on, but hasn't received sign from the remote controller.	<ul style="list-style-type: none"> <li>These models are equipped with an auto restart function. When the main power is turned off without stopping the unit with the remote controller and is turned on again, the unit starts operation automatically in the same mode as the one set with the remote controller just before the shutoff of the main power. Refer to "Auto restart function". <a href="#">Page 14</a></li> </ul>
The two horizontal vanes touch each other. The horizontal vanes are in an abnormal position. The horizontal vanes do not return to the correct "close position".	<p>Perform one of the following:</p> <ul style="list-style-type: none"> <li>Turn off and on the breaker. Make sure the horizontal vanes move to the correct "close position".</li> <li>Start and stop the emergency cooling operation and make sure the horizontal vanes move to the correct "close position".</li> </ul>
In COOL/DRY mode, when the room temperature reaches near the set temperature, the outdoor unit stops, then the indoor unit operates at low speed.	<ul style="list-style-type: none"> <li>When the room temperature deviates from the set temperature, the indoor fan starts running according to the settings on the remote controller.</li> </ul>
The indoor unit discolors over time.	<ul style="list-style-type: none"> <li>Although plastic turns yellow due to the influence of some factors such as ultraviolet light and temperature, this has no effect on the product functions.</li> </ul>
The operation indicator lamp is dim. The unit does not beep.	<ul style="list-style-type: none"> <li>Is the NIGHT mode set?</li> </ul>
<b>Multi system</b>	
The indoor unit which is not operating becomes warm and a sound, similar to water flowing, is heard from the unit.	<ul style="list-style-type: none"> <li>A small amount of refrigerant continues to flow into the indoor unit even though it is not operating.</li> </ul>
When heating operation is selected, operation does not start right away.	<ul style="list-style-type: none"> <li>When operation is started during defrosting of outdoor unit is done, it takes a few minutes (max. 10 minutes) to blow out warm air.</li> </ul>
<b>Outdoor Unit</b>	
The fan of the outdoor unit does not rotate even though the compressor is running. Even if the fan starts to rotate, it stops soon.	<ul style="list-style-type: none"> <li>When the outside temperature is low during cooling operation, the fan operates intermittently to maintain sufficient cooling capacity.</li> </ul>
Water leaks from the outdoor unit.	<ul style="list-style-type: none"> <li>During COOL and DRY operations, pipe or pipe connecting sections are cooled and this causes water to condense.</li> <li>In the heating operation, water condensed on the heat exchanger drips down.</li> <li>In the heating operation, the defrosting operation makes ice forming on the outdoor unit melt and drip down.</li> </ul>
White smoke is discharged from the outdoor unit.	<ul style="list-style-type: none"> <li>In the heating operation, vapor generated by the defrosting operation looks like white smoke.</li> </ul>

Symptom	Explanation & Check points
<b>Remote controller</b>	
The display on the remote controller does not appear or it is dim. The indoor unit does not respond to the remote control signal.	<ul style="list-style-type: none"> <li>Are the batteries exhausted? <a href="#">Page 5</a></li> <li>Is the polarity (+, -) of the batteries correct? <a href="#">Page 5</a></li> <li>Are any buttons on the remote controller of other electric appliances being pressed?</li> </ul>
The operation mode cannot be changed.	<ul style="list-style-type: none"> <li>Disable the OPERATION LOCK.</li> </ul>
<b>Does not cool or heat</b>	
The room cannot be cooled or heated sufficiently.	<ul style="list-style-type: none"> <li>Is the temperature setting appropriate? <a href="#">Page 7</a></li> <li>Is the fan setting appropriate? Please change fan speed to High or Super High. <a href="#">Page 8</a></li> <li>Are the filters clean? <a href="#">Page 15</a></li> <li>Is the fan or heat exchanger of the indoor unit clean?</li> <li>Are there any obstacles blocking the air inlet or outlet of the indoor or outdoor unit?</li> <li>Is a window or door open?</li> <li>It may take a certain time to reach the setting temperature or may not reach that depending on the size of the room, the ambient temperature, and the like.</li> <li>Is the NIGHT mode set?</li> </ul>
The room cannot be cooled sufficiently.	<ul style="list-style-type: none"> <li>When a ventilation fan or a gas cooker is used in a room, the cooling load increases, resulting in an insufficient cooling effect.</li> <li>When the outside temperature is high, the cooling effect may not be sufficient.</li> </ul>
The room cannot be heated sufficiently.	<ul style="list-style-type: none"> <li>When the outside temperature is low, the heating effect may not be sufficient.</li> </ul>
Air does not blow out soon in the heating operation.	<ul style="list-style-type: none"> <li>Please wait as the unit is preparing to blow out warm air.</li> </ul>
<b>Airflow</b>	
The air from the indoor unit smells strange.	<ul style="list-style-type: none"> <li>Are the filters clean? <a href="#">Page 15</a></li> <li>Is the fan or heat exchanger of the indoor unit clean?</li> <li>The unit may suck in an odor adhering to the wall, carpet, furniture, cloth, etc. and blow it out with the air.</li> </ul>
<b>Sound</b>	
Cracking sound is heard.	<ul style="list-style-type: none"> <li>This sound is generated by the expansion/contraction of the front panel, etc. due to change in temperature.</li> </ul>
"Bubbling" sound is heard.	<ul style="list-style-type: none"> <li>This sound is heard when the outside air is absorbed from the drain hose by turning on the range hood or the ventilation fan, making water flowing in the drain hose to spout out. This sound is also heard when the outside air blows into the drain hose in case the outside wind is strong.</li> </ul>
Mechanical sound is heard from the indoor unit.	<ul style="list-style-type: none"> <li>This is the switching sound in turning on/off the fan or the compressor.</li> </ul>
The sound of water flowing is heard.	<ul style="list-style-type: none"> <li>This is the sound of refrigerant or condensed water flowing in the unit.</li> </ul>
Hissing sound is sometimes heard.	<ul style="list-style-type: none"> <li>This is the sound when the flow of refrigerant inside the unit is changed.</li> </ul>
<b>Timer</b>	
Weekly timer does not operate according to settings.	<ul style="list-style-type: none"> <li>Is the ON/OFF timer set? <a href="#">Page 12</a></li> <li>Transmit the setting information of the weekly timer to the indoor unit again. When the information is successfully received, a long beep will sound from the indoor unit. If information fails to be received, 3 short beeps will be heard. Ensure information is successfully received. <a href="#">Page 13</a></li> <li>When a power failure occurs and the main power turns off, the indoor unit built-in clock will be incorrect. As a result, the weekly timer may not work normally. Be sure to place the remote controller where the signal can be received by the indoor unit. <a href="#">Page 5</a></li> </ul>
The unit starts/stops the operation by itself.	<ul style="list-style-type: none"> <li>Is the weekly timer set? <a href="#">Page 13</a></li> </ul>
<b>Wi-Fi interface</b>	
When error occurs during connection setup or operation.	<p>Refer to the SETUP MANUAL. For SETUP MANUAL, please go to the website below. <a href="http://www.melcloud.com/Support">http://www.melcloud.com/Support</a></p>

## WHEN YOU THINK THAT TROUBLE HAS OCCURRED

**In the following cases, stop using the air conditioner and consult your dealer.**

- When water leaks or drips from the indoor unit.
- When the operation indicator lamp blinks.
- When the breaker trips frequently.
- The remote control signal is not received in a room where an electronic ON/OFF type fluorescent lamp (inverter-type fluorescent lamp, etc.) is used.
- Operation of the air conditioner interferes with radio or TV reception. An amplifier may be required for the affected device.
- When an abnormal sound is heard.
- When any refrigerant leakage is found.

## WHEN THE AIR CONDITIONER IS NOT GOING TO BE USED FOR A LONG TIME

- 1 Operate by COOL mode with the highest temperature set or FAN mode for 3 to 4 hours. **Page 7**
  - This dries the inside of the unit.
  - Moisture in the air conditioner contributes to favorable conditions for growth of fungi, such as mold.
- 2 Press  to stop the operation.
- 3 Turn off the breaker and/or disconnect the power supply plug.
- 4 Remove all batteries from the remote controller.

## When using the air conditioner again:

- 1 Clean the air filter. **Page 15**
- 2 Check that the air inlet and outlet of the indoor and outdoor units are not blocked.
- 3 Check that the earth is connected correctly.
- 4 Refer to the "PREPARATION BEFORE OPERATION", and follow the instructions. **Page 5**

## INSTALLATION PLACE AND ELECTRICAL WORK

### Installation place

Avoid installing the air conditioner in the following places.

- Where there is much machine oil.
- Salty places such as the seaside.
- Where sulfide gas is generated such as hot spring, sewage, waste water.
- Where oil is splashed or where the area is filled with oily smoke (such as cooking areas and factories, in which the properties of plastic could be changed and damaged).
- Where there is high-frequency or wireless equipment.
- Where the air from the outdoor unit air outlet is blocked.
- Where the operation sound or air from the outdoor unit bothers the house next door.
- The mounting height of indoor unit 1.8 m to 2.3 m is recommended. If it is impossible, please consult your dealer.
- Do not operate the air conditioner during interior construction and finishing work, or while waxing the floor. Before operating the air conditioner, ventilate the room well after such work is performed. Otherwise, it may cause volatile elements to adhere inside the air conditioner, resulting in water leakage or scattering of dew.
- Do not use the Wi-Fi interface nearby the medical electrical equipment or people who have a medical device such as a cardiac pacemaker or an implantable cardioverter-defibrillator. It can cause an accident due to malfunctions of the medical equipment or device.
- This equipment should be installed and operated with a minimum distance of 20 cm between the device and the user or bystanders.
- Do not use the Wi-Fi interface nearby other wireless devices, microwaves, cordless phones, or facsimiles. It can cause malfunctions.

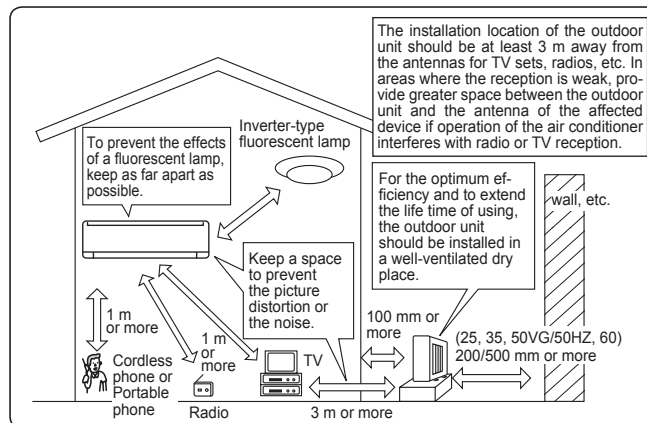

### Electrical work

- Provide an exclusive circuit for the power supply of the air conditioner.
- Be sure to observe the breaker capacity.

If you have any questions, consult your dealer.

# SPECIFICATIONS

Model	Set name		MSZ-LN25VG(HZ)		MSZ-LN35VG(HZ)		MSZ-LN50VG(HZ)				MSZ-LN60VG			
	Indoor		MSZ-LN25VG		MSZ-LN35VG		MSZ-LN50VG				MSZ-LN60VG			
	Outdoor		MUZ-LN25VG(HZ)		MUZ-LN35VG(HZ)		MUZ-LN50VG		MUZ-LN50VGHZ		MUZ-LN60VG			
Function			Cooling	Heating	Cooling	Heating	Cooling	Heating	Cooling	Heating	Cooling	Heating		
Power supply			~ /N, 230 V, 50 Hz											
Capacity			kW	2.5	3.2	3.5	4.0	5.0	6.0	5.0	6.0	6.1	6.8	
Input			kW	0.485	0.580	0.820	0.800	1.380	1.480	1.380	1.480	1.790	1.810	
Weight			Indoor	kg									15.5	
			Outdoor	kg									25(HZ)/35:35 / 35HZ:36	
Refrigerant filling capacity (R32)			kg	1.00				1.25		1.45				
IP code			Indoor	IP 20										
			Outdoor	IP 24										
Permissible excessive operating pressure			LP ps	MPa									2.77	
			HP ps	MPa									4.17	
Noise level			Indoor (Super High/High/Med./Low./Silent)	dB(A)	42/36/29/23/19	45/36/29/24/19	43/36/29/24/19	45/36/29/24/19	46/39/35/31/27	47/39/34/29/25	46/39/35/31/27	47/39/34/29/25	49/45/41/37/29	49/45/41/37/29
			Outdoor	dB(A)	46	49	49	50	51	54	51	54	55	55

## Guaranteed operating range

		Indoor	Outdoor	
			MUZ-LN25/35/50/60VG	MUZ-LN25/35/50VGHZ
Cooling	Upper limit	32°C DB 23°C WB	46°C DB —	46°C DB —
	Lower limit	21°C DB 15°C WB	-10°C DB —	-10°C DB —
Heating	Upper limit	27°C DB —	24°C DB 18°C WB	24°C DB 18°C WB
	Lower limit	20°C DB —	-15°C DB -16°C WB	-25°C DB -26°C WB

## Note:

Rating condition  
Cooling — Indoor: 27°C DB, 19°C WB  
Outdoor: 35°C DB  
Heating — Indoor: 20°C DB  
Outdoor: 7°C DB, 6°C WB

DB: Dry Bulb  
WB: Wet Bulb

## Wi-Fi interface

Model	MAC-567IFB-E
Input Voltage	DC12.7 V (from indoor unit)
Power consumption	MAX 2 W
Size H×W×D (mm)	79×44×18.5
Weight (g)	60 (including cable)
Transmitter power level (MAX)	17.5 dBm @IEEE 802.11b
RF channel	1ch ~ 13ch (2412~2472 MHz)
Radio protocol	IEEE 802.11b/g/n (20)
Encryption	AES
Authentication	WPA2-PSK
Software Ver	XX.00

For Declaration of Conformity, please go to the website below.  
<http://www.melcloud.com/Support>

# СОДЕРЖАНИЕ

■ МЕРЫ ПРЕДОСТОРОЖНОСТИ	1
■ УТИЛИЗАЦИЯ	3
■ НАЗВАНИЯ ОТДЕЛЬНЫХ ЧАСТЕЙ ПРИБОРА	4
■ ПОДГОТОВКА ПРИБОРА К ЭКСПЛУАТАЦИИ	5
■ ОПЕРАЦИЯ I-SEE	6
■ ВЫБОР РЕЖИМОВ РАБОТЫ	7
■ НАСТРОЙКА СКОРОСТИ ВЕНТИЛЯТОРА И НАПРАВЛЕНИЯ ВОЗДУШНОГО ПОТОКА	8
■ РЕЖИМ AIRFLOW CONTROL	9
■ РЕЖИМ ABSENCE DETECTION	9
■ ОПЕРАЦИЯ I-SAVE	10
■ ФУНКЦИЯ ECONO COOL	10
■ РЕЖИМ NIGHT MODE	11
■ РЕЖИМ AIR PURIFYING	11
■ РЕЖИМ POWERFUL	12
■ РАБОТА С ИСПОЛЬЗОВАНИЕМ ТАЙМЕРА (ТАЙМЕР ВКЛЮЧЕНИЯ/ВЫКЛЮЧЕНИЯ)	12
■ ИСПОЛЬЗОВАНИЕ НЕДЕЛЬНОГО ТАЙМЕРА	13
■ БЛОКИРОВАНИЕ РАБОТЫ	14
■ АВАРИЙНАЯ ЭКСПЛУАТАЦИЯ	14
■ ФУНКЦИЯ ПОВТОРНОГО АВТОЗАПУСКА	14
■ ЧИСТКА	15
■ НАСТРОЙКА ИНТЕРФЕЙСА Wi-Fi	16
■ ЕСЛИ ВАМ КАЖЕТСЯ, ЧТО ПРИБОР НЕИСПРАВЕН	17
■ КОГДА ВЫ НЕ СОБИРАЕТЕСЬ ПОЛЬЗОВАТЬСЯ КОНДИЦИОНЕРОМ ДЛИТЕЛЬНОЕ ВРЕМЯ	19
■ МЕСТО УСТАНОВКИ И ЭЛЕКТРОМОНТАЖНЫЕ РАБОТЫ	19
■ ТЕХНИЧЕСКИЕ ХАРАКТЕРИСТИКИ	20

# МЕРЫ ПРЕДОСТОРОЖНОСТИ

## Значения символов, отображаемых на внутреннем и/или наружном блоке

	<b>ПРЕДУПРЕЖДЕНИЕ</b> (опасность возгорания)	В данном устройстве используется воспламеняющийся хладагент. В случае утечки хладагента и его контакта с огнем или источником тепла образуется вредный газ и возникнет опасность возгорания.
		Внимательно прочтите настоящие ИНСТРУКЦИИ ПО ЭКСПЛУАТАЦИИ перед началом использования кондиционера.
		Обслуживающий персонал обязан внимательно прочитать ИНСТРУКЦИИ ПО ЭКСПЛУАТАЦИИ и РУКОВОДСТВО ПО УСТАНОВКЕ перед началом работ.
		Дополнительную информацию можно найти в ИНСТРУКЦИЯХ ПО ЭКСПЛУАТАЦИИ, РУКОВОДСТВЕ ПО УСТАНОВКЕ и аналогичных документах.

- Ввиду того, что в конструкции данного изделия использованы вращающиеся детали, а также детали, способные привести к поражению электрическим током, обязательно прочитайте данный раздел "Меры предосторожности" перед использованием прибора.
- Так как предупреждающая информация, содержащаяся в данном разделе, касается вашей безопасности, обязательно следуйте изложенным инструкциям.
- После прочтения храните данное руководство вместе с руководством по установке прибора в легкодоступном месте и пользуйтесь ими для справок.

### Символы и их значения

- ПРЕДУПРЕЖДЕНИЕ:** Неправильное обращение с прибором представляет собой серьезную угрозу для здоровья или с большой степенью вероятности может привести к смертельному исходу или получению тяжелой травмы и т.д.
- ОСТОРОЖНО:** Неправильное обращение с прибором представляет собой серьезную угрозу в зависимости от конкретных обстоятельств.











### Значение символики, используемой в тексте руководства





- : Строго воспрещается.
- : Тщательно следуйте инструкциям.
- : Запрещается вставлять пальцы или палки и т.д.
- : Запрещается вставать на внутренний/наружный прибор или ставить на них какие-либо предметы.
- : Опасность поражения электрическим током. Будьте осторожны.
- : Обязательно отсоедините вилку шнура питания от розетки электропитания.
- : Обязательно отключите электропитание.
- : Опасность возгорания.
- : Не касайтесь влажными руками.
- : Не допускается распыливание воды на блок.

	<b>ПРЕДУПРЕЖДЕНИЕ</b>
	<p><b>Подсоединяйте шнур питания непосредственно к розетке. Не пользуйтесь удлинителем и не подсоединяйте к розетке переменного тока одновременно несколько устройств.</b></p> <ul style="list-style-type: none"> <li>• Это может привести к перегреву, возникновению пожара или поражению электрическим током.</li> </ul> <p><b>Убедитесь, что вилка чистая, и надежно вставьте ее в розетку.</b></p> <ul style="list-style-type: none"> <li>• При загрязнении вилки может возникнуть пожар, или возможно поражение электрическим током.</li> </ul> <p><b>Не скручивайте, не тяните, не повреждайте и не изменяйте шнур питания. Не подвергайте его воздействию тепла и не ставьте на него тяжелые предметы.</b></p> <ul style="list-style-type: none"> <li>• Это может привести к возникновению пожара или поражению электрическим током.</li> </ul>

	<p><b>Во время эксплуатации не выполняйте включения/выключения выключателя или не отсоединяйте/подсоединяйте вилку.</b></p> <ul style="list-style-type: none"> <li>• Это может привести к образованию искровых разрядов, которые могут стать причиной пожара.</li> <li>• После выключения внутреннего блока с помощью пульта дистанционного управления обязательно установите выключатель в положение OFF или выньте вилку.</li> </ul> <p><b>Не подвергайте тело воздействию холодного воздуха в течение длительного времени.</b></p> <ul style="list-style-type: none"> <li>• Это может отрицательно сказаться на здоровье.</li> </ul>
--	-----------------------------------------------------------------------------------------------------------------------------------------------------------------------------------------------------------------------------------------------------------------------------------------------------------------------------------------------------------------------------------------------------------------------------------------------------------------------------------------------------------------------------------------------------------------------------------------------------------------------------------------

# МЕРЫ ПРЕДОСТОРОЖНОСТИ

	<p><b>Установка блока, изменение его положения, внесение изменений, разборка или ремонт блока не должны осуществляться пользователем.</b></p> <ul style="list-style-type: none"> <li>Неправильное обращение с кондиционером может привести к возникновению пожара, поражению электротоком, травмам и подтеканию воды. Проконсультируйтесь с дилером.</li> <li>При наличии повреждения в шнуре питания его следует заменить у производителя или его сервисного представителя во избежание опасной ситуации.</li> </ul> <p><b>При установке, перемещении или техобслуживании прибора следите за тем, чтобы в охлаждающий контур не попало другое вещество, за исключением указанного хладагента (R32).</b></p> <ul style="list-style-type: none"> <li>Присутствие какого-либо инородного вещества, например, воздуха, может привести к аномальному повышению давления, следствием которого может стать взрыв или травма.</li> <li>Использование любого иного хладагента, кроме указанного для системы, приведет к механическому отказу, неисправности системы или поломке прибора. В худшем случае это может привести к серьезному препятствию для обеспечения безопасности изделия.</li> </ul> <p><b>Данное устройство не предназначено для использования людьми (включая детей) с ограниченными физическими, сенсорными или психическими возможностями. При недостатке опыта и знаний разрешается пользоваться данным устройством только под наблюдением лица, ответственного за безопасность, или после инструктажа по использованию прибора.</b></p> <p><b>Дети должны быть под присмотром и не играть с устройством.</b></p>
 	<p><b>Запрещается вставлять пальцы, палки или другие предметы в воздухозаборные или воздуховыпускные отверстия.</b></p> <ul style="list-style-type: none"> <li>Это может привести к получению травмы, поскольку во время эксплуатации вентилятор вращается с высокой скоростью.</li> </ul>
 	<p><b>В случае возникновения ненормальных условий (например, запах горения) выключите кондиционер и выньте вилку или установите выключатель в положение OFF.</b></p> <ul style="list-style-type: none"> <li>При продолжении эксплуатации в ненормальных условиях может произойти неисправность, возникнуть пожар, а также возможно поражение электрическим током. В этом случае обратитесь к дилеру.</li> </ul>
 	<p><b>Если кондиционером не осуществляется охлаждение или обогрев, возможно, имеется утечка хладагента. Если произошла утечка хладагента, остановите работу устройства, хорошо проветрите помещение и обратитесь к дилеру. Если во время ремонта необходима заправка блока хладагентом, обратитесь за подробными сведениями к специалисту по обслуживанию.</b></p> <ul style="list-style-type: none"> <li>Хладагент, используемый в системе кондиционера, не представляет опасности для здоровья. Как правило, утечка не происходит. Тем не менее при утечке хладагента и его соприкосновении с источником тепла, например с тепловентилятором, керосиновым обогревателем или духовкой, образуется вредный газ и возникнет опасность возгорания.</li> </ul> <p><b>Пользователю запрещается предпринимать попытки очистки внутренней части внутреннего блока. При необходимости в очистке внутренней части этого блока обратитесь к дилеру.</b></p> <ul style="list-style-type: none"> <li>Применение ненадлежащих чистящих средств может привести к повреждению пластиковых материалов внутренней части прибора, которое может привести к утечке воды. Попадание чистящего вещества на электрические детали двигателя приведет к неисправности, выделению дыма или возгоранию прибора.</li> <li>Устройство должно храниться в помещении без непрерывно работающих источников воспламенения (например, открытого пламени, работающего газового прибора или электрического обогревателя).</li> <li>Имейте в виду, что хладагенты могут не иметь запаха.</li> <li>Не используйте средства для ускорения размораживания или очистки прибора, если они не рекомендованы производителем.</li> <li>Не прокалывайте устройство и не сжигайте его.</li> </ul> <p><b>Внутренний блок должен устанавливаться в помещениях, площадь которых превышает указанное далее значение. Обратитесь за консультацией к дилеру.</b></p> <ul style="list-style-type: none"> <li>LN25/35(HZ): 1,7 м<sup>2</sup></li> <li>LN50: 2,5 м<sup>2</sup></li> <li>LN50HZ/60: 3,9 м<sup>2</sup></li> </ul>
	<p><b>Данное устройство предназначено для использования специалистами или обученным персоналом в магазинах, на предприятиях легкой промышленности и фермах или для коммерческого применения непрофессионалами.</b></p> <p><b>Не прикасайтесь к устройству очистки воздуха в верхней части внутреннего блока во время работы.</b></p>
<b> ОСТОРОЖНО</b>	
	<p><b>Запрещается касаться воздухозаборного отверстия или алюминиевого обрешетки внутреннего/наружного блока.</b></p> <ul style="list-style-type: none"> <li>Это может привести к травмам.</li> </ul> <p><b>На блоке запрещается использовать инсектициды или легковоспламеняющиеся аэрозоли.</b></p> <ul style="list-style-type: none"> <li>Это может привести к пожару или деформации блока.</li> </ul> <p><b>Под прямым потоком воздуха не должны находиться домашние животные или растения.</b></p> <ul style="list-style-type: none"> <li>Это может привести к травмам животных и повреждениям растений.</li> </ul> <p><b>Запрещается ставить другие электроприборы или мебель под внутренний/наружный прибор.</b></p> <ul style="list-style-type: none"> <li>С блока может капать вода, что может привести к их повреждению или неисправностям.</li> </ul> <p><b>Запрещается оставлять данный блок на поврежденном установочном основании.</b></p> <ul style="list-style-type: none"> <li>Блок может упасть и нанести травмы.</li> </ul> <p><b>Для эксплуатации или очистки блока не вставайте на неустойчивую скамью.</b></p> <ul style="list-style-type: none"> <li>При падении можно получить травмы.</li> </ul>

	<p><b>Запрещается тянуть за шнур питания.</b></p> <ul style="list-style-type: none"> <li>Это может привести к разрыву части провода с жилами, что, в свою очередь, может вызвать перегрев или пожар.</li> </ul> <p><b>Запрещается заряжать и разбирать батарейки и бросать их в огонь.</b></p> <ul style="list-style-type: none"> <li>Это может привести к утечке электролита или возникновению пожара, а также взрыву.</li> </ul> <p><b>Запрещается использовать блок в течение более 4 часов при высокой влажности (80% относительной влажности или выше) и (или) при открытой наружной двери или окнах.</b></p> <ul style="list-style-type: none"> <li>Это может привести к тому, что конденсат в кондиционере может капать, промачивая или повреждая мебель.</li> <li>Водный конденсат в кондиционере может способствовать появлению грибка и плесени.</li> </ul> <p><b>Блок запрещается использовать в специальных целях, например для хранения продуктов, разведения животных, выращивания растений или сохранения точных устройств или предметов искусства.</b></p> <ul style="list-style-type: none"> <li>Это может привести к снижению качества или причинить вред животным и растениям.</li> </ul> <p><b>Не подвержайте легковоспламеняющиеся приборы воздействию прямого потока воздуха.</b></p> <ul style="list-style-type: none"> <li>Это может привести к неполному сгоранию горючих веществ.</li> </ul> <p><b>Запрещается класть элементы питания в рот по каким бы то ни было причинам во избежание случайного проглатывания.</b></p> <ul style="list-style-type: none"> <li>Попадание элемента питания в пищеварительную систему может стать причиной удушья и/или отравления.</li> </ul>
	<p><b>Перед очисткой блока выключите его и выньте вилку или установите выключатель в положение OFF.</b></p> <ul style="list-style-type: none"> <li>Это может привести к получению травмы, поскольку во время эксплуатации вентилятор вращается с высокой скоростью.</li> </ul> <p><b>Если блок не планируется использовать в течение продолжительного времени, выньте вилку питания из розетки и установите выключатель в положение OFF.</b></p> <ul style="list-style-type: none"> <li>На блоке может скопиться грязь, которая, в свою очередь, может вызвать перегрев или пожар.</li> </ul> <p><b>При замене всех батареек пульта дистанционного управления заменяйте их новыми батарейками одинакового типа.</b></p> <ul style="list-style-type: none"> <li>При использовании старой батарейки с новой может произойти перегрев, утечка или взрыв.</li> </ul> <p><b>Если электролит попадет на вашу кожу или одежду, тщательно смойте его чистой водой.</b></p> <ul style="list-style-type: none"> <li>Если электролит попадет в глаза, тщательно промойте их чистой водой и сразу же обратитесь к врачу.</li> </ul> <p><b>Убедитесь, что место хорошо вентилируется при работе блока с легковоспламеняющимися приборами.</b></p> <ul style="list-style-type: none"> <li>Недостаточная вентиляция может привести к кислородному голоданию.</li> </ul> <p><b>Установите выключатель в положение OFF во время грозы и при вероятности удара молнии.</b></p> <ul style="list-style-type: none"> <li>Удар молнии может привести к повреждению блока.</li> </ul> <p><b>После использования кондиционера в течение нескольких сезонов выполните осмотр и обслуживание в дополнение к обычной очистке.</b></p> <ul style="list-style-type: none"> <li>Скопление грязи или пыли внутри блока может привести к появлению неприятного запаха, грибка и плесени, засорению дренажного канала и вытеканию воды из внутреннего блока. Обратитесь к дилеру по вопросам осмотра и обслуживания, для которых требуются специальные знания и умения.</li> </ul>
	<p><b>Запрещается прикасаться к выключателям мокрыми руками.</b></p> <ul style="list-style-type: none"> <li>Это может привести к поражению электрическим током.</li> </ul> <p><b>Запрещается выполнять очистку кондиционера водой или помещать на него предметы, содержащие воду, например вазу.</b></p> <ul style="list-style-type: none"> <li>Это может привести к возникновению пожара или поражению электрическим током.</li> </ul>
	<p><b>Не вставайте на наружный блок и не ставьте на него никаких предметов.</b></p> <ul style="list-style-type: none"> <li>При падении предметов возможно получение травм.</li> </ul>



## ВАЖНО

Загрязненные фильтры являются причиной образования конденсата в кондиционере, что может способствовать появлению грибка и плесени. Поэтому рекомендуется очищать воздушные фильтры каждые 2 недели.

Перед началом эксплуатации убедитесь, что горизонтальные заслонки находятся в закрытом положении. Если горизонтальные заслонки будут находиться в открытом положении в начале эксплуатации, они могут не вернуться в правильное положение.

# МЕРЫ ПРЕДОСТОРОЖНОСТИ

## При установке прибора

<b>⚠ ПРЕДУПРЕЖДЕНИЕ</b>	
	<p><b>Для установки кондиционера воздуха обратитесь к своему дилеру.</b></p> <ul style="list-style-type: none"> <li>Установка не должна осуществляться пользователем, поскольку для этого требуются специальные знания и умения. Неправильная установка кондиционера может привести к утечке воды, возникновению пожара или поражению электрическим током.</li> </ul>
	<p><b>Обеспечьте для кондиционера отдельный источник питания.</b></p> <ul style="list-style-type: none"> <li>В противном случае может произойти перегрев или возникнуть пожар.</li> </ul>
	<p><b>Запрещается устанавливать прибор в местах возможной утечки воспламеняющегося газа.</b></p> <ul style="list-style-type: none"> <li>При утечке и скоплении газа рядом с наружным блоком может произойти взрыв.</li> </ul>
	<p><b>Правильно заземлите блок.</b></p> <ul style="list-style-type: none"> <li>Запрещается подсоединять провод заземления к газовым и водопроводным трубам, молниеотводам или проводу телефонного заземления. Неправильное заземление может привести к поражению электрическим током.</li> </ul>
<b>⚠ ОСТОРОЖНО</b>	
	<p><b>Устанавливайте выключатель утечки на землю в зависимости от места установки кондиционера (например, в местах с высокой влажностью).</b></p> <ul style="list-style-type: none"> <li>Если выключатель утечки тока на землю не установлен, возможно поражение электрическим током.</li> </ul>
	<p><b>Убедитесь, что слив воды осуществляется надлежащим образом.</b></p> <ul style="list-style-type: none"> <li>При неправильном использовании дренажного канала вода из внутреннего/наружного блока может капать, промачивая или повреждая мебель.</li> </ul>
<p><b>В случае возникновения ненормальных условий сразу же выключите кондиционер и обратитесь к дилеру.</b></p>	

## Краткая информация об интерфейсе Wi-Fi

<b>⚠ ПРЕДУПРЕЖДЕНИЕ</b>	
(Неадекватное обращение может привести к серьезным последствиям, включая тяжелые травмы или смертельный исход.)	
	<p><b>Данным устройством могут пользоваться дети старше 8 лет и лица с ограниченными физическими, сенсорными или умственными способностями либо с недостаточным опытом или знаниями, находясь под наблюдением или после инструктажа по безопасному использованию устройства и при условии понимания ими сопутствующих опасностей.</b></p> <p><b>Не позволяйте детям играть с данным устройством. Очистка и техническое обслуживание устройства не должны осуществляться детьми без соответствующего контроля.</b></p> <p><b>Запрещается использовать интерфейс Wi-Fi вблизи электрического оборудования медицинского назначения или рядом с людьми с имплантированными медицинскими устройствами, такими как кардиостимуляторы или вживляемые кардиовертеры-дефибрилляторы.</b></p> <ul style="list-style-type: none"> <li>Это может привести к несчастным случаям вследствие неправильного функционирования медицинского оборудования или устройства.</li> </ul> <p><b>Не допускается установка интерфейса Wi-Fi вблизи устройств с автоматическим управлением, таких как автоматические двери или пожарная сигнализация.</b></p> <ul style="list-style-type: none"> <li>Это может привести к несчастным случаям вследствие нарушения функционирования.</li> </ul>
	<p><b>Не касайтесь интерфейса Wi-Fi влажными руками.</b></p> <ul style="list-style-type: none"> <li>Это может привести к повреждению устройства, поражению электрическим током или пожару.</li> </ul>
	<p><b>Не допускается разбрызгивание воды на интерфейс Wi-Fi либо его эксплуатация в ванной комнате.</b></p> <ul style="list-style-type: none"> <li>Это может привести к повреждению устройства, поражению электрическим током или пожару.</li> </ul>
	<p><b>В случае падения интерфейса Wi-Fi либо повреждения держателя или кабеля извлеките из розетки вилку электропитания либо разомкните контакты автомата защиты электрической цепи.</b></p> <ul style="list-style-type: none"> <li>Это может привести к возникновению пожара или поражению электрическим током. В этом случае обратитесь к дилеру.</li> </ul>
<b>⚠ ОСТОРОЖНО</b>	
(Неадекватное обращение может стать причиной серьезных последствий, включая нанесение травм и повреждение здания.)	
	<p><b>При выполнении настройки либо чистки интерфейса Wi-Fi запрещается ступать на стремянку, находящуюся в неустойчивом положении.</b></p> <ul style="list-style-type: none"> <li>При падении можно получить травму.</li> </ul> <p><b>Не допускается эксплуатация интерфейса Wi-Fi вблизи других беспроводных устройств, микроволновых печей, беспроводных телефонов или аппаратов факсимильной связи.</b></p> <ul style="list-style-type: none"> <li>Это может привести к нарушениям его функционирования.</li> </ul>

# УТИЛИЗАЦИЯ



Fig. 1

По вопросам утилизации данного изделия обратитесь к своему дилеру.

### Примечание:

Данный символ применяется только в странах ЕС. Символ наносится в соответствии со статьей 14 директивы 2012/19/EU "Информация для пользователя" и Приложением IX, и/или статьей 20 директивы 2006/66/ЕС "Информация для конечного пользователя" и Приложением II.



# НАЗВАНИЯ ОТДЕЛЬНЫХ ЧАСТЕЙ ПРИБОРА

## Внутренний прибор

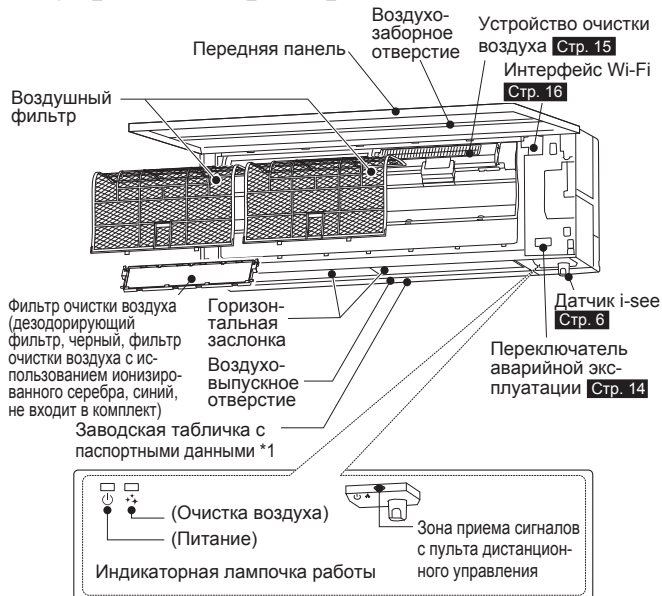

## Наружный прибор

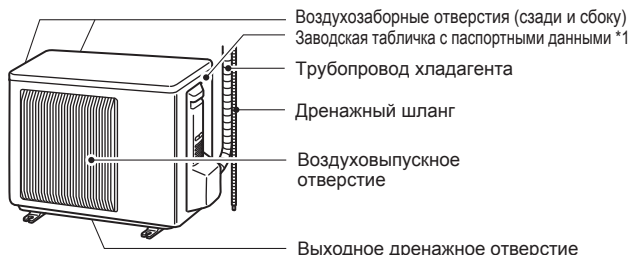

Внешний вид устройств, предназначенных для использования на улице, может отличаться.

\*1 На заводской табличке с паспортными данными указаны год и месяц изготовления.

## Пульт дистанционного управления

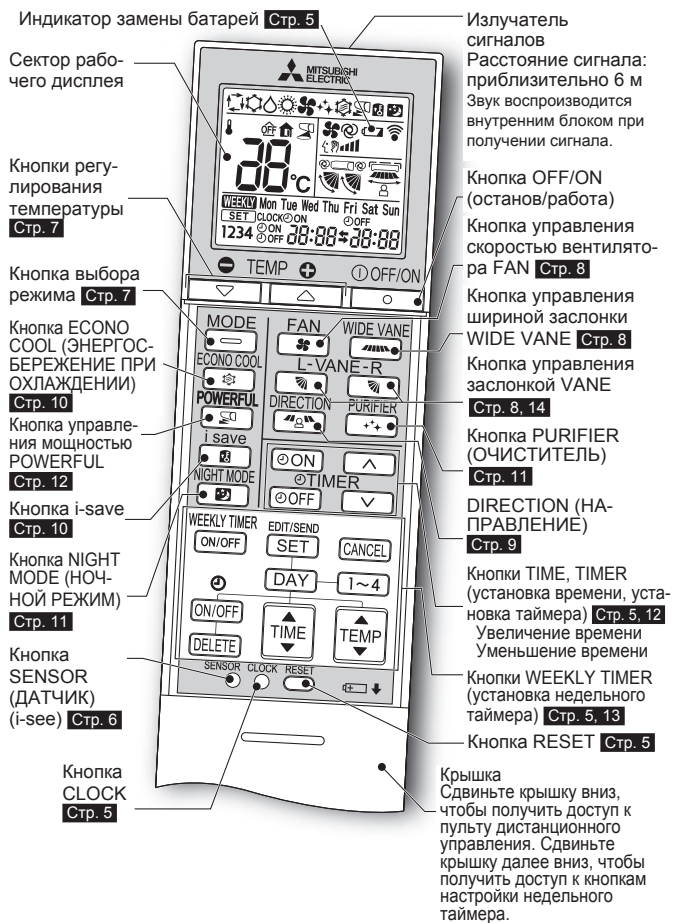

### Пульт дистанционного управления

Когда пульт дистанционного управления не используется, держите его рядом с кондиционером.

Пользуйтесь только пультом дистанционного управления, поставляемым с прибором. Не используйте другие пульты дистанционного управления. Если 2 или более внутренних блока установлены близко друг к другу, то один из внутренних блоков может ошибочно принять сигнал пульта дистанционного управления, направленного на другой блок.

# ПОДГОТОВКА ПРИБОРА К ЭКСПЛУАТАЦИИ

**Перед эксплуатацией:** Вставьте вилку шнура питания в розетку электросети и/или установите выключатель в положение ON.

## Установка батареек пульта дистанционного управления

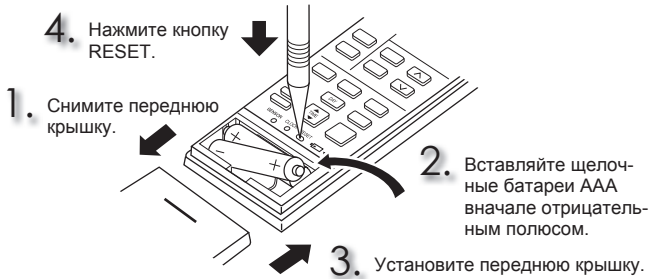

### Примечание:

- Убедитесь, что полярность соблюдена правильно.
- Запрещается использовать марганцевые батарейки. Это может привести к неисправности пульта дистанционного управления.
- Не пользуйтесь аккумуляторными батарейками.
- Индикатор замены батарей загорается, когда батареи разряжены. Примерно через 7 дней после того, как загорится индикатор, пульт дистанционного управления перестанет работать.
- Заменяйте все батарейки на новые батарейки одинакового типа.
- Батарейки можно использовать в течение приблизительно 1 года. Тем не менее батарейки с истекшим сроком хранения работают меньше.
- Осторожно нажмите RESET (сброс) остроконечным предметом. Если не нажать кнопку RESET, кондиционер может работать неправильно.

## Установка текущего времени

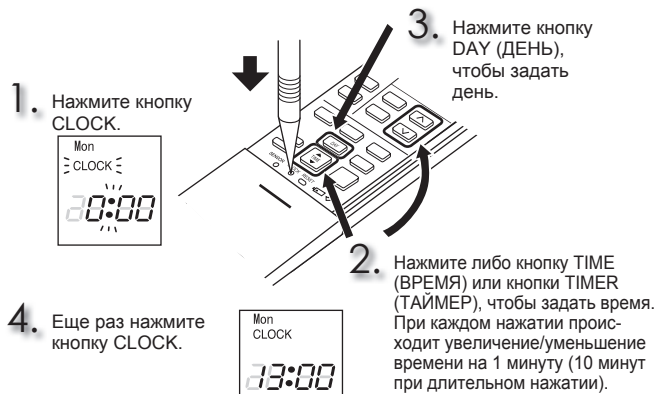

### Примечание:

- Осторожно нажмите CLOCK (часы) остроконечным предметом.

### Примечание:

**Настройка пульта дистанционного управления для отдельного внутреннего блока**  
В одной комнате можно использовать не более 4 внутренних блоков с беспроводными пультами дистанционного управления.

Для управления внутренними блоками при помощи отдельного пульта дистанционного управления каждому пульту следует назначить номер в соответствии с номером внутреннего блока.

Данная настройка может применяться только при соблюдении следующих условий:

- Пульт дистанционного управления ВЫКЛЮЧЕН.
- (1) Для входа в режим сопряжения нажмите и удерживайте в течение 2 секунд кнопку [1~4] на пульте дистанционного управления.
- (2) Снова нажмите кнопку [1~4] и назначьте номер каждому пульту дистанционного управления. При каждом нажатии кнопки [1~4] номер увеличивается в следующем порядке: 1 → 2 → 3 → 4.
- (3) Нажмите кнопку [EDIT/SEND SET], чтобы завершить настройку сопряжения. После установки выключателя в положение ON пульт дистанционного управления, первым отправивший сигнал на внутренний блок, считается пультом дистанционного управления для этого внутреннего блока. После установки внутренний блок будет получать сигнал только от назначенного ему пульта дистанционного управления.

## Настройка места установки

Обязательно настройте пульт дистанционного управления в соответствии с настроенным местом установки внутреннего прибора.

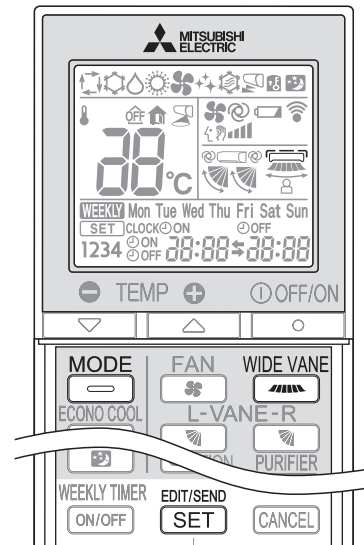

### Место установки:

Слева: расстояние до объектов (стены, шкафа и т. д.) менее 50 см слева.  
По центру: расстояние до объектов (стены, шкафа и т. д.) более 50 см слева и справа.

Справа: расстояние до объектов (стены, шкафа и т. д.) менее 50 см справа.

(Слева)(По центру)(Справа)

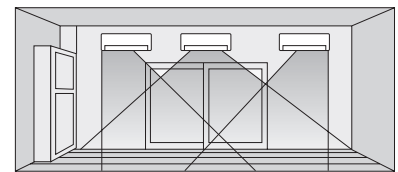

Зона	Слева	По центру	Справа
Индикация на пульте дистанционного управления			

1 Нажмите и удерживайте в течение 2 секунд кнопку WIDE VANE на пульте дистанционного управления, чтобы войти в режим настройки места установки.

2 Выберите окончательное место установки нажатием WIDE VANE. (Каждое нажатие WIDE VANE отображает место установки в заданном порядке:)

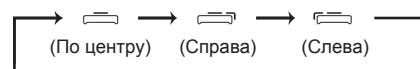

3 Нажмите [EDIT/SEND SET], чтобы завершить настройку места установки.

### Примечание:

Место установки может быть настроено только при выполнении нижеперечисленных условий.

- Питание пульта дистанционного управления отключено.
- Таймер на неделю не настроен.
- Таймер на неделю не редактируется.

# ОПЕРАЦИЯ I-SEE

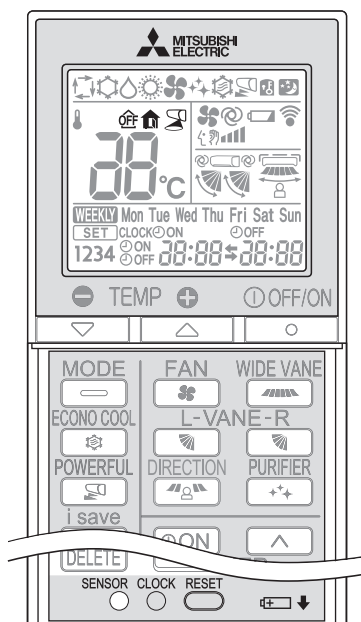

В режиме управления i-see температура в помещении регулируется на основе "ощущаемой температуры".

1

Для включения режима управления i-see нажмите кнопку  в режиме COOL (ОХЛАЖДЕНИЕ), DRY (СУШКА), HEAT (ОБОГРЕВ) или AUTO.

- Осторожно нажмите острым концом предметом.
- Появляется значок  (сектор рабочего дисплея).
- Настройка по умолчанию: active (включено).

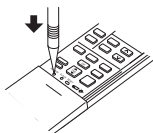

2

Несколько раз нажмите кнопку , чтобы отменить режим управления i-see.

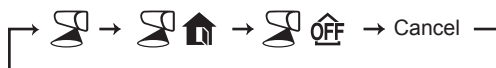

## Примечание:

В следующих местах обнаружение лиц невозможно:



- вдоль стены, на которой установлен кондиционер;
- непосредственно под кондиционером;
- в местах нахождения препятствий, например мебели, между человеком и кондиционером.

Обнаружение лиц невозможно в следующих ситуациях:

- высокая температура в помещении;
- человек носит плотную одежду, и его кожа закрыта;
- наличие нагревательного элемента, температура которого существенно изменяется;
- невозможно обнаружение некоторых видов источников тепла, например, маленьких детей и домашних животных;
- расстояние между источником тепла и кондиционером превышает 6 м;
- источник тепла неподвижен в течение длительного времени.

Не дотрагивайтесь до датчика i-see. Это может привести к нарушению работы датчика i-see.

Прерывистый звук во время работы считается нормальным явлением: это звук, возникающий при движении датчика i-see из стороны в сторону.

Информацию о  и  см. в разделе "Обнаружение отсутствия" на стр. 9

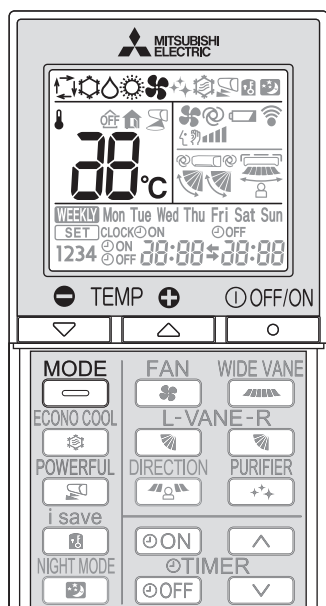

# ВЫБОР РЕЖИМОВ РАБОТЫ



**1** Нажмите  , чтобы начать работу.

**2** Нажмите  , чтобы выбрать режим работы. При каждом нажатии режимы изменяются в следующем порядке:



**3** Нажмите  или  , чтобы установить температуру. При каждом нажатии температура повышается или понижается на 1°C.

Нажмите  , чтобы остановить работу.

## Автоматический режим AUTO (Автоматическое переключение)

Блоком выбирается рабочий режим в соответствии с разницей комнатной и установленной температуры. В режиме AUTO блоком переключается режим (COOL↔HEAT) при разнице комнатной температуры приблизительно в 2°C по сравнению с установленной температурой, которая сохраняется дольше 15 минут.

### Примечание:

Не рекомендуется использовать Auto Mode (автоматический режим), если данный внутренний блок подключен к наружному прибору типа MXZ. При одновременной эксплуатации нескольких внутренних блоков переключение режима эксплуатации прибора между COOL (охлаждение) и HEAT (обогрев) может быть невозможным. В этом случае внутренний блок перейдет в режим ожидания (См. таблицу "Индикаторная лампочка работы").

## Режим охлаждения COOL

Холодный воздух подается при необходимой температуре.

### Примечание:

Не включайте режим COOL (охлаждение) при очень низкой температуре окружающего воздуха (ниже -10°C). С блока может капать конденсат, который может промочить или повредить мебель и т.д.

## Режим сушки DRY

Осушение воздуха в комнате. Воздух в комнате можно немного охладить. Во время работы в режиме DRY температуру нельзя установить.

## Режим обогрева HEAT

Теплый воздух подается при необходимой температуре.

## Режим вентиляции FAN

Обеспечивает циркуляцию воздуха в комнате.

### Примечание:

После работы в режиме COOL/DRY (ОХЛАЖДЕНИЕ/СУШКА) рекомендуется перейти в режим FAN (ВЕНТИЛЯТОР), чтобы высушить внутренний прибор изнутри.

### Примечание:

#### Работа мультисистемной модели

Один наружный блок может управлять двумя и более внутренними блоками. При одновременной работе нескольких внутренних блоков операции охлаждения/сушки/вентиляции и обогрева не могут выполняться одновременно. При выборе режима COOL/DRY/FAN на одном блоке и режима HEAT на другом (или наоборот) блок, на котором режим выбран позднее, переходит в режим ожидания.

#### Индикаторная лампочка работы

Индикаторной лампочкой работы обозначается состояние блока.

Индикация	Режим работы
	Режим ожидания (только во время работы мультисистемной модели)

 Горит     Мигает

# НАСТРОЙКА СКОРОСТИ ВЕНТИЛЯТОРА И НАПРАВЛЕНИЯ ВОЗДУШНОГО ПОТОКА

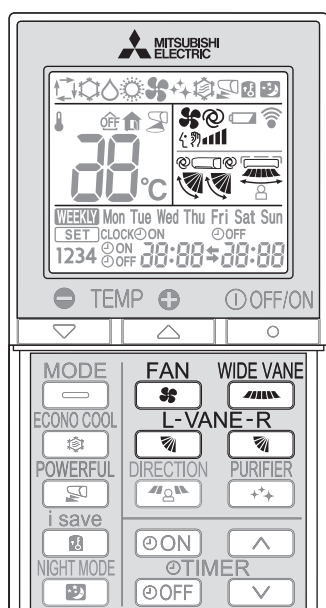

## Управление скоростью вентилятора

Нажмите **FAN**, чтобы выбрать скорость вентилятора. При каждом нажатии скорость вентилятора изменяется в следующем порядке:

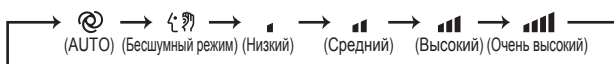

- При установке функции AUTO из внутреннего прибора раздаются два коротких звуковых сигнала.
- Используйте большую скорость вентилятора для более быстрого охлаждения/нагрева помещения.
- Меньшую скорость вентилятора используют для бесшумной работы устройства.

### Примечание:

#### Работа мультисистемной модели

Когда несколько внутренних блоков управляются одновременно одним наружным прибором в режиме нагрева, температура потока воздуха может быть низкой. В этом случае рекомендуется задавать скорость вентилятора в режиме AUTO.

## Вертикальное направление воздушного потока

Нажмите **L-VANE-R**, чтобы выбрать направление воздушного потока. При каждом нажатии направление воздушного потока изменяется в следующем порядке:

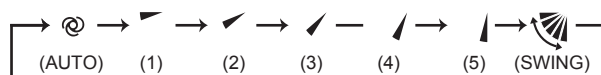

- (AUTO).....Заслонка установлена в положение для более эффективной подачи воздушного потока. COOL/DRY/FAN: горизонтальное положение. HEAT: положение (4).
- (Вручную) ...Для эффективного кондиционирования воздуха установите COOL/DRY в верхнее положение, а HEAT — в нижнее. Если в режиме COOL/DRY выбрано нижнее положение, заслонка автоматически перемещается в верхнее положение (1) через 0,5—1 ч для предотвращения капанья и просачивания конденсата.
- (Swing) .....Заслонка периодически перемещается вверх и вниз.
  - При установке функции AUTO из внутреннего прибора раздаются два коротких звуковых сигнала.
  - При изменении направления потока воздуха обязательно используйте пульт дистанционного управления. Перемещение горизонтальных заслонок вручную приводит к их неисправности.
  - При установке в положение включения выключателя положение горизонтальных заслонок будет сброшено приблизительно через минуту, после чего они начнут работу. Заслонки функционируют аналогичным образом и в режиме аварийного охлаждения.
  - Если горизонтальные заслонки находятся в положении, которое кажется необычным, см. [стр. 17](#).
  - Правая и левая горизонтальные заслонки, установленные на один уровень, могут быть недостаточно выровнены.

## Горизонтальное направление воздушного потока

Нажмите **WIDE VANE**, чтобы выбрать направление воздушного потока. При каждом нажатии направление потока воздуха изменяется в следующем порядке:



# РЕЖИМ AIRFLOW CONTROL

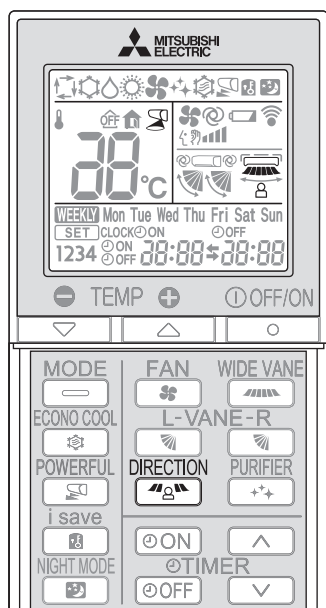

Режим регулирования потока воздуха обеспечивает кондиционирование в соответствии с местоположением человека в комнате, которое выявляется датчиком i-see.

**1** Для активации режима AIRFLOW CONTROL (РЕГУЛИРОВАНИЕ ПОТОКА ВОЗДУХА) нажмите кнопку DIRECTION в режиме COOL (ОХЛАЖДЕНИЕ), DRY (СУШКА), HEAT (ОБОГРЕВ) или AUTO (АВТО). Этот режим доступен, только когда активирован режим управления i-see.

**2** Каждое нажатие кнопки DIRECTION изменяет тип режима AIRFLOW CONTROL (РЕГУЛИРОВАНИЕ ПОТОКА ВОЗДУХА) в следующем порядке:

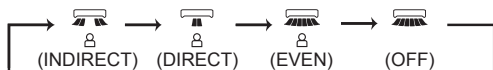

- INDIRECT (НЕПРЯМОЙ)** : человек будет в меньшей степени подвержен воздействию прямого потока воздуха.
- DIRECT (ПРЯМОЙ)** : кондиционирование воздуха осуществляется преимущественно в зоне непосредственной близости от человека.
- EVEN (РАВНОМЕРНЫЙ)** : устройство определяет зону, где человек проводит большую часть времени, и выравнивает температуру этой зоны.

- Выбор направлений горизонтальных и вертикальных потоков осуществляется автоматически.
- Если в помещении находятся несколько человек, эффективность режима AIRFLOW CONTROL (РЕГУЛИРОВАНИЕ ПОТОКА ВОЗДУХА) может быть снижена.
- Если направление воздушного потока, установленное в режиме INDIRECT (НЕПРЯМОЙ), все еще вызывает дискомфорт, отрегулируйте его вручную. **Стр. 8**

**3** Отмена режима управления i-see автоматически приводит к отмене режима AIRFLOW CONTROL (РЕГУЛИРОВАНИЕ ПОТОКА ВОЗДУХА).

- Также режим AIRFLOW CONTROL (РЕГУЛИРОВАНИЕ ПОТОКА ВОЗДУХА) будет отменен, если нажать кнопку VANE (ЗАСЛОНКА) или WIDE VANE (ШИРОКАЯ ЗАСЛОНКА).

# РЕЖИМ ABSENCE DETECTION

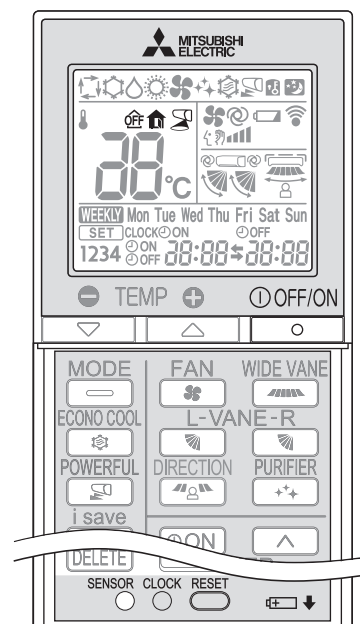

Если в помещении никого нет, данная функция автоматически активирует режим экономии энергии при отсутствии человека или режим автоматического выключения при отсутствии человека.

**1** Для активации режима экономии энергии при отсутствии человека нажмите кнопку и удерживайте ее, пока на рабочем дисплее пульта дистанционного управления не появится .

**2** Для активации режима автоматического выключения при отсутствии человека нажмите кнопку и удерживайте ее, пока на рабочем дисплее пульта дистанционного управления не появится **OFF**.

**3** Снова нажмите кнопку , чтобы отключить режим ABSENCE DETECTION (ОБНАРУЖЕНИЕ ОТСУТСТВИЯ).

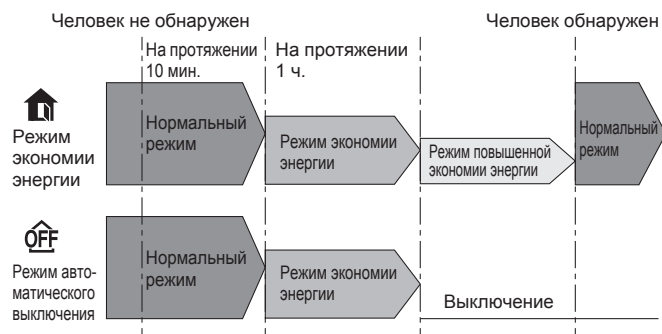
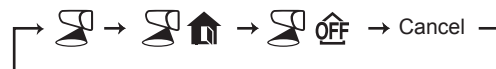

- Если устройство выключается в режиме автоматического выключения при отсутствии человека, дисплей пульта дистанционного управления продолжает указывать, что устройство находится в рабочем состоянии. Что возобновить работу устройства, нажмите кнопку , а затем нажмите кнопку еще раз.

- Когда установлен таймер выключения, приоритет отдается таймеру выключения.
- Режим экономии энергии при отсутствии человека и режим автоматического выключения при отсутствии человека недоступны в режиме POWERFUL (ИНТЕНСИВНОЕ).
- Если человек не будет обнаружен в нормальном режиме работы, устройство не будет выключено, даже если активирован режим автоматического выключения при отсутствии человека.

## ОПЕРАЦИЯ I-SAVE

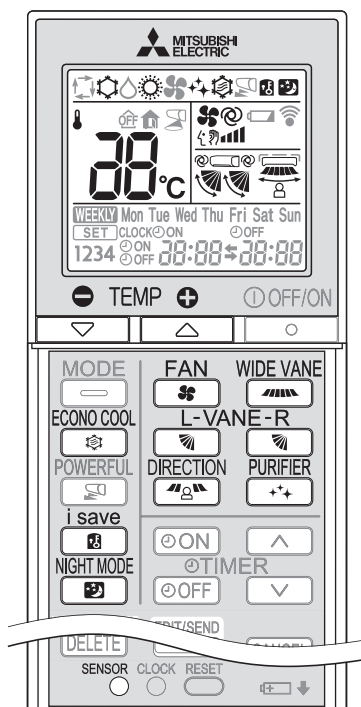

Функция упрощенного повторного ввода настроек позволяет воспроизводить предпочтительные (предварительно заданные) настройки одним нажатием кнопки **i save**. Повторное нажатие этой кнопки возвращает предыдущие настройки.

**1** Для выбора режима i-save нажмите **i save** во время работы кондиционера в режимах COOL, ECONO COOL или HEAT.

**2** Задайте температуру, скорость вентилятора и направление воздушного потока.

- Эта же настройка выбирается в следующий раз путем нажатия **i save**.
- Пользователь может сохранить две настройки. (Одну - для режима COOL/ECONO COOL, а вторую - для режима HEAT)
- Выберите температуру, скорость вентилятора и направление воздушного потока с учетом параметров помещения.

Для отмены операции i-save снова нажмите **i save**.

- Операция i-save отменяется также при нажатии кнопки MODE (ВЫБОР РЕЖИМА) или POWERFUL (ИНТЕНСИВНОЕ).

### Примечание:

Пример использования:

1. Режим малой мощности  
Задавайте температуру на 2-3°C теплее в режиме COOL и прохладнее в режиме HEAT.  
Такая настройка используется для помещений, где нет людей, а также во время сна.
2. Сохранение часто используемых настроек  
Сохраняйте свои предпочтительные настройки для режимов COOL/ECONO COOL и HEAT. Это позволит выбрать свои предпочтительные настройки одним нажатием кнопки.

## ФУНКЦИЯ ECONO COOL

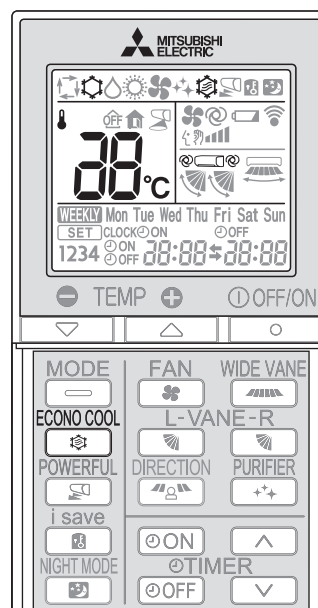

Изменяемое направление воздушного потока дает ощущение большей прохлады по сравнению с постоянным потоком. Заданная температура и направление воздушного потока изменяются автоматически микропроцессором управления. Можно выполнять операцию охлаждения воздуха, поддерживая при этом комфортный режим. Таким образом можно экономить электроэнергию.

В режиме COOL нажмите **ECONO COOL** **стр. 7**, чтобы запустить функцию ECONO COOL.

В соответствии с температурой потока воздуха в различных циклах прибор будет работать в режиме вертикального качания.

Снова нажмите **ECONO COOL**, чтобы отменить функцию ECONO COOL.

- При нажатии кнопки VANE (ЗАСЛОНКА) или POWERFUL (ИНТЕНСИВНОЕ) режим ECONO COOL (ЭКОНОМНОЕ ОХЛАЖДЕНИЕ) также отключается.

## РЕЖИМ NIGHT MODE

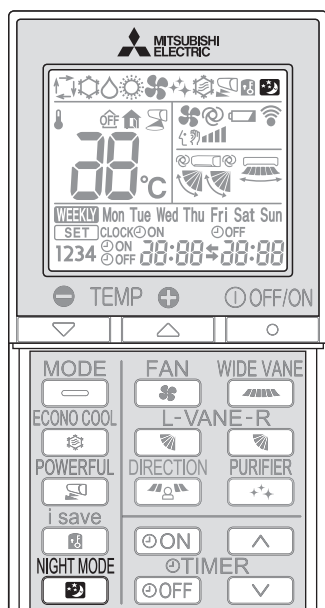

Режим NIGHT mode (НОЧНОЙ режим) изменяет яркость индикатора режима работы, отключает звуковой сигнал и ограничивает уровень шума наружного блока.

### NIGHT MODE

Нажмите  во время работы, чтобы включить режим NIGHT mode (НОЧНОЙ режим).

- Индикаторная лампочка работы потускнеет.
- Звуковой сигнал будет отключен для всех случаев, кроме запуска и остановки работы.
- Уровень шума наружного блока будет ниже значения, указанного в разделе ТЕХНИЧЕСКИЕ ХАРАКТЕРИСТИКИ.

### NIGHT MODE

Снова нажмите , чтобы отключить режим NIGHT mode (НОЧНОЙ режим).

### Примечание:

- Уровень шума внешнего блока может не измениться после запуска прибора, во время срабатывания защиты или в зависимости от других условий эксплуатации.
- Скорость вращения вентилятора внутреннего блока не изменится.
- Индикаторную лампочку работы будет сложно увидеть в ярко освещенной комнате.
- Нажатие кнопки POWERFUL (ИНТЕНСИВНОЕ) во время режима NIGHT mode (НОЧНОЙ режим) увеличит уровень шума наружного блока.
- Уровень шума внешнего блока не будет снижаться во время работы мультисистемной модели.

## РЕЖИМ AIR PURIFYING

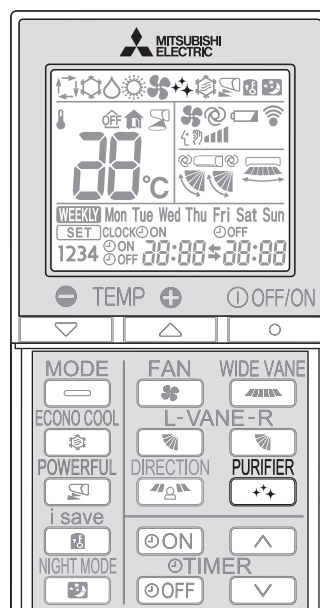

В режиме AIR PURIFYING (ОЧИСТКА ВОЗДУХА) устройство, встроенное во внутренний блок, снижает количество находящихся в воздухе грибков, вирусов, плесени и аллергенов.

### PURIFIER

Нажмите , чтобы включить режим AIR PURIFYING (ОЧИСТКА ВОЗДУХА).

- Загорится индикатор AIR PURIFYING (ОЧИСТКА ВОЗДУХА) (дисплей).

### PURIFIER

Снова нажмите , чтобы отключить режим очистки воздуха AIR PURIFYING (ОЧИСТКА ВОЗДУХА).

- Индикатор AIR PURIFYING (ОЧИСТКА ВОЗДУХА) погаснет (дисплей).

### Примечание:

- Никогда не прикасайтесь к устройству очистки воздуха во время работы. Хотя устройство очистки воздуха имеет безопасную конструкцию, прикосновение к нему может стать причиной несчастного случая из-за поражения электрическим током высокого напряжения.
- Во время очистки воздуха можно услышать "шипящий" звук. Этот звук создается разрядами плазмы. Это не является неисправностью.
- Если передняя панель закрыта не полностью, индикатор очистки воздуха не загорается.



## РЕЖИМ POWERFUL

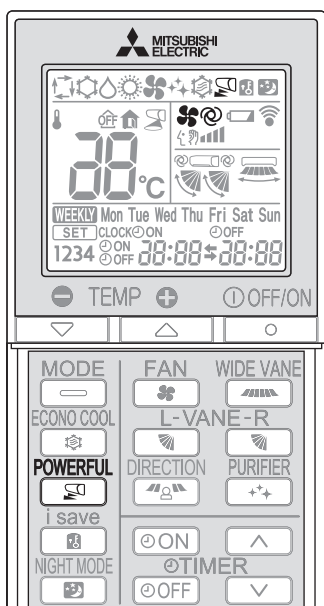

Нажмите **POWERFUL** в режиме COOL (ОХЛАЖДЕНИЕ) или HEAT (ОБОГРЕВ) **стр. 7** для запуска режима POWERFUL (ИНТЕНСИВНОЕ).

Скорость вентилятора : специальная скорость для режима POWERFUL

Горизонтальная заслонка: установите положение заслонки или положение нисходящего воздушного потока во время действия настройки AUTO

- В режиме POWERFUL невозможно задать температуру.

Чтобы отменить режим POWERFUL, повторно нажмите кнопку **POWERFUL**.

- Кроме того, отмена режима POWERFUL выполняется автоматически через 15 минут либо при нажатии кнопок OFF/ON, FAN, ECONO COOL или i-save.

## РАБОТА С ИСПОЛЬЗОВАНИЕМ ТАЙМЕРА (ТАЙМЕР ВКЛЮЧЕНИЯ/ВЫКЛЮЧЕНИЯ)

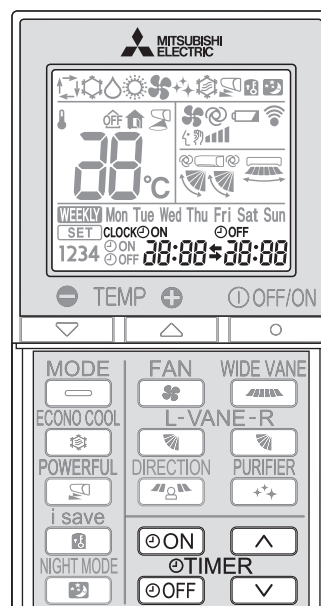

**1** Чтобы настроить таймер, во время работы нажмите кнопку **ON** или **OFF**.

**ON** (таймер ВКЛЮЧЕНИЯ) : в заданное время прибор ВКЛЮЧИТСЯ.

**OFF** (таймер ВЫКЛЮЧЕНИЯ) : в заданное время прибор ВЫКЛЮЧИТСЯ.

\* Мигание кнопки **ON** или **OFF**.

\* Убедитесь, что текущее время и день заданы правильно. **Стр. 5**

**2** Чтобы задать время таймера, используйте кнопки **UP** (увеличить) и **DOWN** (уменьшить).

При каждом нажатии заданное время увеличивается или уменьшается на 10 минут.

- Настраивать таймер следует, когда мигает значок **ON** или **OFF**.

**3** Чтобы отменить таймер, снова нажмите кнопку **ON** или **OFF**.

### Примечание:

- Таймеры ON (Вкл.) и OFF (Выкл.) можно установить вместе. Значок **ON/OFF** показывает очередность работы таймера.
- Если при установленном таймере ON/OFF произошел сбой в подаче питания, см. раздел "Функция повторного автозапуска" на **стр. 14**.

# ИСПОЛЬЗОВАНИЕ НЕДЕЛЬНОГО ТАЙМЕРА

- Для каждого отдельного дня недели можно задать до 4 таймеров ON (ВКЛЮЧЕНИЕ) или OFF (ВЫКЛЮЧЕНИЕ).
- Для одной недели можно задать до 28 таймеров ON (ВКЛЮЧЕНИЕ) или OFF (ВЫКЛЮЧЕНИЕ).

Например: Устройство работает при 24°C с момента пробуждения пользователя до его ухода из дома и при 27°C с момента возвращения пользователя домой и до отхода ко сну в рабочие дни. Устройство работает при 27°C с момента позднего пробуждения пользователя и до раннего отхода ко сну в выходные дни.

Day	Настройка1	Настройка2	Настройка3	Настройка4
Mon	ON 24°C	OFF	ON	OFF
Fri	6:00	8:30	17:30	22:00
Sat	Настройка1		Настройка2	
Sun	ON	27°C	OFF	OFF
	8:00		21:00	

## Примечание:

Простая настройка таймера ON/OFF (ВКЛЮЧЕНИЯ/ВЫКЛЮЧЕНИЯ) доступна, если включен недельный таймер. В этом случае таймер ON/OFF (ВКЛЮЧЕНИЯ/ВЫКЛЮЧЕНИЯ) имеет более высокий приоритет, чем недельный таймер; работа недельного таймера возобновляется после окончания работы таймера ON/OFF (ВКЛЮЧЕНИЯ/ВЫКЛЮЧЕНИЯ).

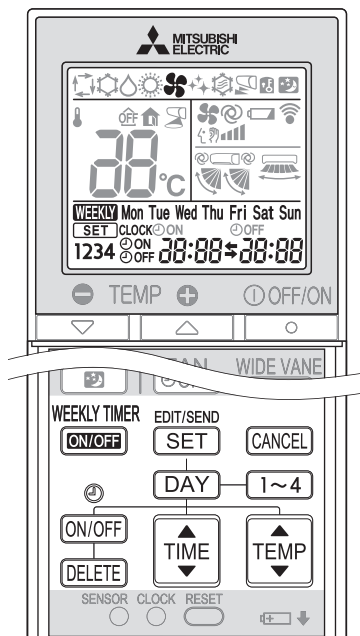

## Настройка недельного таймера

\* Убедитесь, что текущее время и день заданы правильно.

**1** Нажмите **EDIT/SEND SET**, чтобы перейти в режим настройки недельного таймера.

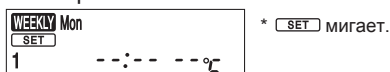

**2** Нажмите **DAY** и **1~4**, чтобы перейти к настройке дня и номера.

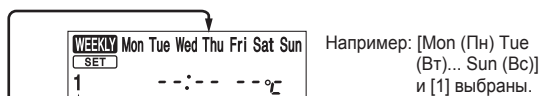

Путем нажатия **DAY** можно выбрать день недели для настройки.

→ Mon → Tue → Wed → Thu → Fri → Sat → Sun

\* Можно выбрать все дни недели.

Путем нажатия **1~4** можно выбрать номер дня для настройки.

→ 1 → 2 → 3 → 4

**3** Нажмите **ON/OFF**, **TIME** и **TEMP**, чтобы задать ON/OFF (ВКЛЮЧЕНИЕ/ВЫКЛЮЧЕНИЕ), время и температуру.

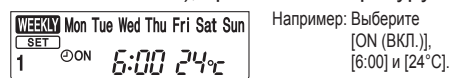

Например: Выберите [ON (Вкл.)], [6:00] и [24°C].

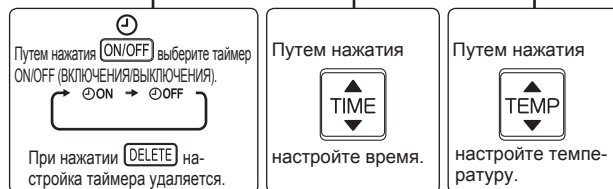

\* Нажмите и удерживайте кнопку, чтобы быстро изменить время.

Нажмите **DAY** и **1~4**, чтобы перейти к настройке таймера для других дней недели и (или) номеров дней недели.

**4** Нажмите **EDIT/SEND SET**, чтобы завершить и сохранить настройку недельного таймера.



\* Мигающая пиктограмма SET гаснет, и отображается текущее время.

## Примечание:

- Нажмите **EDIT/SEND SET**, чтобы передать информацию о настройках недельного таймера во внутренний блок. Направьте пульт дистанционного управления на внутренний блок и удерживайте в течение 3 секунд.
- При настройке таймера для более чем одного дня недели или одного номера, нет необходимости нажимать **SET** для каждой настройки. Нажмите **SET** один раз после того, как все настройки завершены. Все настройки недельного таймера будут сохранены.
- Нажмите **EDIT/SEND SET**, чтобы перейти в режим настройки недельного таймера, нажмите **DELETE** и удерживайте в течение 5 секунд, чтобы удалить все настройки недельного таймера. Направьте пульт дистанционного управления на внутренний блок.

**5** Нажмите **WEEKLY TIMER ON/OFF**, чтобы ВКЛЮЧИТЬ (ON) недельный таймер. (Загорается **WEEKLY**.)

\* При ВКЛЮЧЕННОМ (ON) недельном таймере будет светиться индикатор дня недели, для которого полностью задана настройка таймера.

Снова нажмите **WEEKLY TIMER ON/OFF**, чтобы ВЫКЛЮЧИТЬ (OFF) недельный таймер. (**WEEKLY** гаснет.)

## Примечание:

Сохраненные настройки не удаляются при ВЫКЛЮЧЕННОМ (OFF) недельном таймере.

## Проверка настройки недельного таймера

**1** Нажмите **EDIT/SEND SET**, чтобы перейти в режим настройки недельного таймера.

\* **SET** мигает.

**2** Нажмите **DAY** или **1~4**, чтобы просмотреть настройки для конкретного дня или номера дня недели.

Нажмите **CANCEL**, чтобы выйти из режима настроек недельного таймера.

## Примечание:

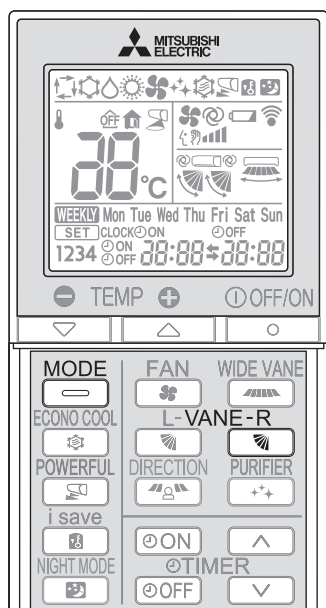

Если выбраны все дни недели для просмотра настроек и задается другая настройка для дня недели, отображается --:--:--.

## БЛОКИРОВАНИЕ РАБОТЫ





Данная функция блокирует только рабочий режим. Другие функции, такие как OFF/ON (ВЫКЛ/ВКЛ), настройка температуры или регулировка направления потока воздуха остаются доступными.



1

Для включения функции OPERATION LOCK (БЛОКИРОВАНИЕ РАБОТЫ) одновременно нажмите и удерживайте  и  в течение 2 секунд, пока устройство не работает.

Мигает значок режима блокирования работы.

2

Для отключения функции OPERATION LOCK (БЛОКИРОВАНИЕ РАБОТЫ) одновременно нажмите и удерживайте  и  в течение 2 секунд, пока устройство не работает.

- Значок режима блокирования работы мигает, когда удерживаются  и  для включения или отключения функции OPERATION LOCK (БЛОКИРОВАНИЕ РАБОТЫ) или нажата кнопка  во время работы, когда включена функция OPERATION LOCK (БЛОКИРОВАНИЕ РАБОТЫ).
- Операция AIR PURIFYING (ОЧИСТКА ВОЗДУХА) недоступна, когда включена функция OPERATION LOCK (БЛОКИРОВАНИЕ РАБОТЫ) в другом режиме, нежели режим FAN (ВЕНТИЛЯТОР).

## АВАРИЙНАЯ ЭКСПЛУАТАЦИЯ

### Когда использование пульта дистанционного управления невозможно...

Аварийную эксплуатацию можно включить путем нажатия переключателя аварийной эксплуатации (E.O.SW) на внутреннем блоке.

При каждом нажатии E.O.SW режимы работы переключаются в следующем порядке:

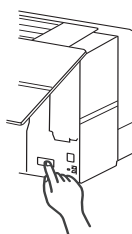

#### Индикаторная лампочка работы

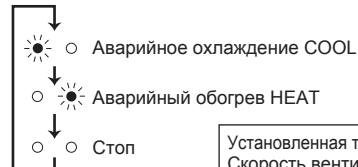

#### Примечание:

- Первые 30 минут работы являются тестовым прогоном. Управление температурой не работает, а для скорости вентилятора установлено значение High (Высокая).
- В режиме аварийного обогрева скорость вентилятора постепенно увеличивается для обеспечения выдувания теплого воздуха.
- В режиме аварийного охлаждения положение горизонтальных заслонок будет сброшено приблизительно через минуту, после чего они начнут работу.

## ФУНКЦИЯ ПОВТОРНОГО АВТОЗАПУСКА

Если произошел сбой питания или электропитание прибора было выключено во время его работы, функция повторного автозапуска автоматически настраивает прибор на работу в том режиме, который был задан с помощью пульта дистанционного управления до отключения электропитания. Когда таймер установлен, настройка таймера отменяется и блок начинает работу при возобновлении подачи питания.

Если вы не хотите пользоваться этой функцией, обратитесь к представителю сервисной службы, так как потребуются изменить настройки данного прибора.

# ЧИСТКА

## Инструкции:

- Перед чисткой отключите источник питания или выключите прерыватель тока в сети.
- Не дотрагивайтесь до металлических деталей руками.
- Запрещается использовать растворитель, бензин, полировочный порошок или инсектициды.
- Используйте только мягкие очищающие средства.
- Не используйте грубую щетку, жесткую губку и аналогичные средства.

- Не погружайте в воду и не промывайте в ней горизонтальную заслонку.
- Запрещается использовать воду, температура которой выше 50°C.
- Для сушки запрещается подвергать детали воздействию прямого солнечного света, источникам тепла или пламени.
- Не применяйте к вентилятору излишнюю силу, поскольку это может привести к образованию трещин или поломке.

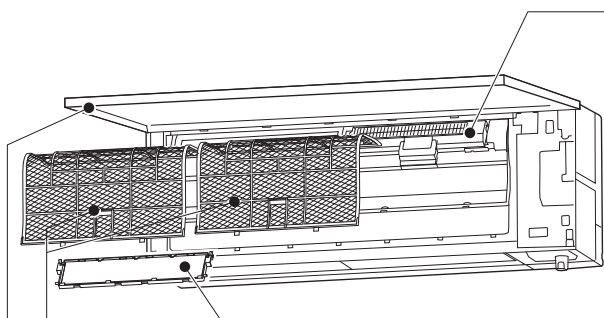

### Воздушный фильтр

#### Чистите каждые 2 недели

- Загрязненные участки очищайте с помощью пылесоса или промывайте водой.
- После мытья высушите его в тени.

### Передняя панель

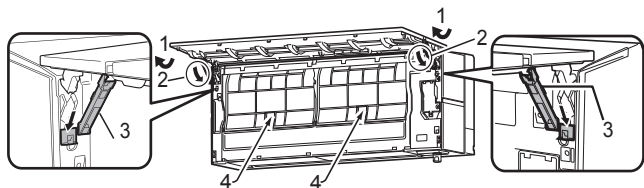

1. Откройте переднюю панель.  
Примечание. Снять переднюю панель невозможно.
2. Поверните ограничители в стороны, указанные стрелками, до щелчка.
3. Медленно опустите переднюю панель. Ограничители не дадут ей закрыться.
4. Чтобы извлечь фильтры, сожмите щитки, которые находятся на фильтрах, немного приподнимите их и потяните вниз по направлению к себе.
5. Надежно закройте переднюю панель и нажмите на области, указанные стрелками.
6. Выполните очистку передней панели, не снимая ее с прибора.
  - Протрите мягкой сухой тканью.
  - Используйте специальную МЯГКУЮ СУХУЮ ТКАНЬ. Номер детали **MAC-1001CL-E**.
  - Не замачивайте переднюю панель в воде.

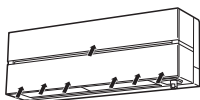

### Важно

- Поверхность внутреннего блока легко поцарапать, поэтому не следует тереть ее или допускать воздействия на блок ударных нагрузок. Кроме того, при установке или снятии передней панели следует обращаться с ней с осторожностью во избежание образования царапин.
- Не применяйте абразивные чистящие средства, поскольку они могут поцарапать поверхность внутреннего блока.
- На поверхности внутреннего блока остаются отпечатки пальцев. Если на поверхности видны отпечатки пальцев, сотрите их сухой мягкой тканью.
- В случае применения имеющихся в продаже протирочных тканей, пропитанных химическими средствами, следуйте инструкциям по их применению.
- Не оставляйте переднюю панель открытой надолго.

### Устройство очистки воздуха

#### Каждые 3 месяца:

- Удаляйте загрязнения при помощи пылесоса.

#### Если при помощи пылесоса загрязнения удалить невозможно:

- Поместите фильтр вместе с рамой в теплую воду и промойте.
- После промывки высушите в тени как следует.

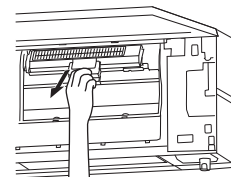

### Фильтр очистки воздуха (Дезодорирующий фильтр, черный)

#### Каждые 3 месяца:

- Удалите загрязнения пылесосом или поместите фильтр в раме в теплую воду (30—40°C) приблизительно на 15 минут. Тщательно промойте.
- После промывки высушите в тени как следует.
- Очистка фильтра восстанавливает функцию дезодорирования.

#### Если при очистке невозможно удалить запах или грязь:

- Установите новый фильтр для очистки воздуха.
- Номер детали **MAC-3010FT-E**

### И (Воздухоочистительный фильтр с использованием ионизированного серебра, синий, не входит в комплектацию)

#### Каждые 3 месяца:

- Удаляйте загрязнения при помощи пылесоса.

#### Если при помощи пылесоса загрязнения удалить невозможно:

- Поместите фильтр вместе с рамой в теплую воду, а затем промойте его.
- После мытья высушите его в тени. Установите все щитки воздушного фильтра.

#### Каждый год:

- Для улучшения производительности заменяйте фильтр для очистки воздуха новым.
- Номер детали **MAC-2390FT-E**.

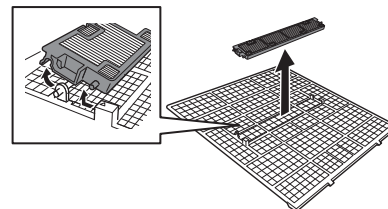

### Важно

- Для улучшения производительности и сокращения уровня потребления энергии регулярно чистите фильтры.
- Загрязненные фильтры являются причиной образования конденсата в кондиционере, что может способствовать появлению грибка и плесени. Поэтому рекомендуется очищать воздушные фильтры каждые 2 недели.
- Не дотрагивайтесь до датчика i-see.
- В целях безопасности устройство очистки воздуха не работает несколько минут после начала операции или после открытия/закрытия передней панели.
- Не разбирайте устройство очистки воздуха.
- Не прикасайтесь ни к каким деталям устройства очистки воздуха, кроме рамы.

Эта информация составлена с учетом требований Регламента (ЕС) № 528/2012

НАЗВАНИЕ МОДЕЛИ	Обрабатываемое изделие (название частей)	Активные вещества (номер CAS)	Свойства	Инструкция по использованию (информация о безопасном обращении)
MAC-2390FT-E	ФИЛЬТР	Цеолит цинка с содержанием серебра (130328-20-0)	Антибактериальный	<ul style="list-style-type: none"> <li>• Используйте этот продукт в соответствии с указаниями инструкции по эксплуатации и только по назначению.</li> <li>• Не берите в рот. Храните в недоступном для детей месте.</li> </ul>

# НАСТРОЙКА ИНТЕРФЕЙСА Wi-Fi

Данный интерфейс Wi-Fi обеспечивает обмен информацией о состоянии и управляет выполнением команд, поступающих от MELCloud, посредством соединения с внутренним прибором.

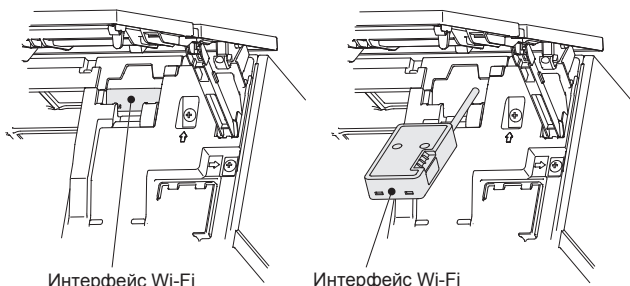

Интерфейс Wi-Fi

Интерфейс Wi-Fi

## Вводная часть по интерфейсу Wi-Fi

№	Элемент	Описание
1	Переключатель MODE (РЕЖИМ)	Обеспечивает выбор режима.
2	Переключатель RESET (СБРОС)	Обеспечивает сброс системы и ВСЕХ настроек.
3	Светодиодный индикатор ERR (ОШИБКА) (оранжевый)	Отображает состояние ошибки сети.
4	Светодиодный индикатор NET (СЕТЬ) (зеленый)	Отображает состояние сети.
5	Светодиодный индикатор MODE (РЕЖИМ) (оранжевый)	Отображает состояние точки доступа.
6	Светодиодный индикатор UNIT (ПРИБОР) (зеленый)	Отображает состояние внутреннего прибора.

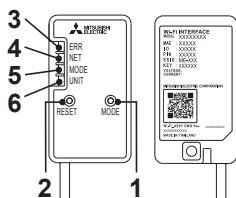

### (1) Переключатель MODE (РЕЖИМ)

- Переключатель MODE (РЕЖИМ) используется для выбора режима в различных конфигурациях.

### (2) Переключатель RESET (СБРОС)

- Для перезагрузки системы нажмите и удерживайте переключатель RESET (СБРОС) в течение 2 секунд.
- Для сброса настроек интерфейса Wi-Fi до заводских значений по умолчанию нажмите и удерживайте переключатель RESET (СБРОС) в течение 14 секунд.

**В случае сброса настроек интерфейса Wi-Fi до заводских значений по умолчанию ВСЯ информация о конфигурации будет утеряна. Выполнять данную операцию следует с особой осторожностью.**

**1** Откройте переднюю панель и извлеките интерфейс Wi-Fi. **Стр. 15** (Передняя панель)

**2** Настройте соединение между интерфейсом Wi-Fi и маршрутизатором. См. РУКОВОДСТВО ПО НАСТРОЙКЕ и SETUP QUICK REFERENCE GUIDE (КРАТКОЕ СПРАВОЧНОЕ ПОСОБИЕ ПО НАСТРОЙКЕ), прилагаемые к блоку.

Что касается РУКОВОДСТВА ПО НАСТРОЙКЕ, перейдите на указанный ниже веб-сайт.  
<http://www.melcloud.com/Support>

**3** После настройки соединения установите назад интерфейс Wi-Fi и закройте переднюю панель. **Стр. 15** (Передняя панель)

**4** Что касается Руководства пользователя MELCloud, перейдите на указанный ниже веб-сайт.  
<http://www.melcloud.com/Support>

### Примечание:

- Прежде чем приступить к настройке интерфейса Wi-Fi, убедитесь в том, что маршрутизатор поддерживает настройку шифрования WPA2-AES.
- Перед использованием данного интерфейса Wi-Fi конечный пользователь должен прочитать и принять условия предоставления услуги Wi-Fi.
- Для завершения подключения данного интерфейса Wi-Fi к услуге Wi-Fi может потребоваться маршрутизатор.
- Данный интерфейс Wi-Fi не начнет передачу эксплуатационных данных из системы до тех пор, пока конечный пользователь не зарегистрируется и не примет условия предоставления услуги Wi-Fi.
- Данный интерфейс Wi-Fi не должен подключаться к каким-либо системам Mitsubishi Electric, предназначенным для обеспечения охлаждения или обогрева критически важных объектов.
- Во время настройки данного интерфейса Wi-Fi запишите информацию, относящуюся к настройке интерфейса Wi-Fi, на последней странице данного руководства.
- При смене места расположения или утилизации оборудования выполните сброс настроек интерфейса Wi-Fi до заводских установок.

Интерфейс Wi-Fi, изготовленный компанией Mitsubishi Electric, предназначен для обмена данными только со службой Wi-Fi MELCloud компании Mitsubishi Electric.

Интерфейсы Wi-Fi, выпущенные сторонними организациями, нельзя подключить к MELCloud.

Mitsubishi Electric не несет ответственности за какие-либо (i) пониженные эксплуатационные характеристики системы или других изделий; (ii) отказ системы или изделия; или (iii) утрату либо повреждение какой-либо системы или изделия; причиненные использованием или возникшие в результате эксплуатации интерфейса Wi-Fi или какой-либо службы Wi-Fi сторонней организации совместно с оборудованием Mitsubishi Electric.

Чтобы получить обновленные сведения о MELCloud от Mitsubishi Electric Corporation, посетите веб-сайт [www.MELCloud.com](http://www.MELCloud.com).

# ЕСЛИ ВАМ КАЖЕТСЯ, ЧТО ПРИБОР НЕИСПРАВЕН

Если даже после выполнения этих проверок прибор не возобновит нормальную работу, прекратите его эксплуатацию и обратитесь к своему дилеру.

Симптом	Объяснение и точки проверки
<b>Внутренний прибор</b>	
Прибор не функционирует.	<ul style="list-style-type: none"> <li>Возможно, выключен прерыватель тока в сети?</li> <li>Проверьте, подключен ли шнур питания?</li> <li>Проверьте, установлен ли таймер ВКЛЮЧЕНИЯ? <a href="#">Стр. 12</a></li> </ul>
Горизонтальная заслонка не двигается.	<ul style="list-style-type: none"> <li>Проверьте, правильно ли установлена горизонтальная и вертикальная заслонка?</li> <li>Не деформирована ли защитная решетка вентилятора?</li> <li>При установке в положение включения выключателя положение горизонтальных заслонок будет сброшено приблизительно через минуту. По завершении сброса положения возобновляется нормальная работа горизонтальных заслонок. Заслонки функционируют аналогичным образом и в режиме аварийного охлаждения.</li> </ul>
При повторном запуске прибор не реагирует на команды управления в течение приблизительно 3 минут.	<ul style="list-style-type: none"> <li>Это защитная функция прибора, которая включается в соответствии с инструкциями микропроцессора. Пожалуйста, подождите.</li> </ul>
Из воздуховыпускного отверстия внутреннего прибора выходит легкий туман.	<ul style="list-style-type: none"> <li>Прохладный воздух, поступающий из прибора, быстро охлаждает влагу воздуха внутри помещения, и образуется дымка.</li> </ul>
Режим качания ГОРИЗОНТАЛЬНОЙ ЗАСЛОНКИ приостанавливается на некоторое время, после чего возобновляется.	<ul style="list-style-type: none"> <li>Это необходимо для обеспечения нормальной работы ГОРИЗОНТАЛЬНОЙ ЗАСЛОНКИ в режиме качания.</li> </ul>
При выборе SWING (КАЧАНИЕ) в режиме COOL/DRY/FAN (ОХЛАЖДЕНИЕ/СУШКА/ВЕНТИЛЯТОР) нижняя горизонтальная лопасть неподвижна.	<ul style="list-style-type: none"> <li>Неподвижность нижней горизонтальной области при выборе SWING (КАЧАНИЕ) в режиме COOL/DRY/FAN (ОХЛАЖДЕНИЕ/СУШКА/ВЕНТИЛЯТОР) — нормальное явление.</li> </ul>
Во время работы изменяется направление движения воздушного потока. Направление горизонтальной заслонки нельзя отрегулировать с помощью пульта дистанционного управления.	<ul style="list-style-type: none"> <li>Для предотвращения капания и просачивания конденсата направление потока воздуха автоматически изменяется на верхнее через 30—60 минут работы блока в режиме COOL или DRY с воздушным потоком, направленным вниз.</li> <li>При работе в режиме обогрева, если температура воздушного потока слишком низкая, или во время размораживания горизонтальная заслонка автоматически устанавливается в горизонтальное положение.</li> </ul>
При работе в режиме обогрева прибор останавливается примерно на 10 минут.	<ul style="list-style-type: none"> <li>Происходит оттаивание наружного прибора. Эта операция длится максимум 10 минут, пожалуйста, подождите. (При слишком низкой температуре наружного воздуха и слишком высокой влажности образуется изморось.)</li> </ul>
При включении питания прибор автоматически начинает работу, даже не получая сигнала от пульта дистанционного управления.	<ul style="list-style-type: none"> <li>Кондиционеры данных моделей оснащены функцией повторного автозапуска. При включении питания без остановки работы прибора с помощью пульта дистанционного управления и последующем включении питания прибор автоматически начнет работу в том режиме, который был установлен с помощью пульта дистанционного управления до отключения питания. См. раздел "Функция повторного автозапуска". <a href="#">Стр. 14</a></li> </ul>
Две горизонтальные заслонки соприкасаются. Горизонтальные заслонки в необычном положении. Горизонтальные заслонки не возвращаются в правильное "положение закрывания".	<ul style="list-style-type: none"> <li>Выполните какое-либо из следующих действий:                             <ul style="list-style-type: none"> <li>Выключите и включите выключатель. Убедитесь в том, что горизонтальные заслонки переходят в правильное "положение закрывания".</li> <li>Запустите и остановите работу в режиме аварийного охлаждения и убедитесь в том, что горизонтальные заслонки переходят в правильное "положение закрывания".</li> </ul> </li> </ul>
Если в режиме COOL/DRY комнатная температура почти достигает заданной, наружный блок останавливается, а внутренний блок продолжает работу на низкой скорости.	<ul style="list-style-type: none"> <li>Если комнатная температура отклоняется от заданной, внутренний вентилятор начинает работу согласно параметрам, заданным на пульте дистанционного управления.</li> </ul>
Со временем внутренний блок может изменить цвет.	<ul style="list-style-type: none"> <li>Под воздействием различных факторов, например ультрафиолетового излучения и температуры, пластиковый корпус может пожелтеть, что не отразится на функциональных характеристиках устройства.</li> </ul>
Индикаторная лампочка работы светится тускло. Устройство не выдает звуковой сигнал.	<ul style="list-style-type: none"> <li>Установлен ли режим NIGHT mode (НОЧНОЙ режим)?</li> </ul>
<b>Мультисистемная модель</b>	
Если в мультисистемной модели один из внутренних приборов не используется, он нагревается, при этом может быть слышен звук, похожий на звук текущей воды.	<ul style="list-style-type: none"> <li>Небольшое количество хладагента продолжает подаваться во внутренний прибор, даже если он в этот момент не работает.</li> </ul>
Если выбран режим обогрева, функционирование сразу не начинается.	<ul style="list-style-type: none"> <li>Если во время разморозки наружного прибора начинается операция, на выдувание теплого воздуха потребуется несколько минут (макс. 10 минут).</li> </ul>
<b>Наружный прибор</b>	
Вентилятор наружного прибора не вращается, даже когда компрессор работает. Даже когда вентилятор начинает вращаться, он быстро останавливается.	<ul style="list-style-type: none"> <li>В режиме охлаждения при низкой температуре наружного воздуха вентилятор может включаться и выключаться, чтобы поддерживать достаточную мощность охлаждения.</li> </ul>
Из наружного прибора вытекает вода.	<ul style="list-style-type: none"> <li>При работе в режимах COOL (ОХЛАЖДЕНИЕ) и DRY (СУШКА) происходит охлаждение труб и трубных соединений, что вызывает конденсацию влаги.</li> <li>При работе в режиме обогрева конденсат, образовавшийся на теплообменнике, стекает вниз.</li> <li>При работе в режиме обогрева во время операции размораживания замерзшая на наружном приборе вода тает и стекает вниз.</li> </ul>

Симптом	Объяснение и точки проверки
<b>Наружный прибор</b>	
Из наружного прибора выходит белый дым.	<ul style="list-style-type: none"> <li>При работе в режиме обогрева пар, который появляется в результате размораживания, выглядит как белый дым.</li> </ul>
<b>Пульт дистанционного управления</b>	
на дисплее пульта дистанционного управления нет изображения, или дисплей потускнел. Внутренний прибор не реагирует на сигналы с пульта.	<ul style="list-style-type: none"> <li>Проверьте, не разрядились ли батареи? <a href="#">Стр. 5</a></li> <li>Возможно, не соблюдена полярность (+, -) при установке батарей? <a href="#">Стр. 5</a></li> <li>Возможно, нажаты какие-либо кнопки на пульте дистанционного управления других электроприборов?</li> </ul>
Невозможно изменить режим работы.	<ul style="list-style-type: none"> <li>Отключите функцию OPERATION LOCK (БЛОКИРОВАНИЕ РАБОТЫ).</li> </ul>
<b>Не охлаждает и не греет</b>	
Недостаточное охлаждение или обогрев помещения.	<ul style="list-style-type: none"> <li>Проверьте, правильно ли задана температура? <a href="#">Стр. 7</a></li> <li>Правильно ли настроен вентилятор? Измените скорость вращения вентилятора на уровень "Высокий" или "Очень высокий". <a href="#">Стр. 8</a></li> <li>Чисты ли фильтры? <a href="#">Стр. 15</a></li> <li>Проверьте, чистый ли вентилятор или теплообменник внутреннего прибора?</li> <li>Возможно, заблокировано воздуховыпускное или воздуховыпускное отверстие внутреннего или наружного прибора?</li> <li>Возможно, открыто окно или дверь?</li> <li>Достижение заданной температуры может потребовать определенного времени и зависит от размеров помещения, температуры окружающей среды и других факторов.</li> <li>Установлен ли режим NIGHT mode (НОЧНОЙ режим)?</li> </ul>
Помещение охлаждается недостаточно.	<ul style="list-style-type: none"> <li>При использовании в помещении вентилятора или газовой плиты нагрузка на кондиционер, работающий в режиме охлаждения, возрастает, в результате чего эффективность охлаждения снижается.</li> <li>При высокой температуре наружного воздуха эффективность охлаждения может быть недостаточной.</li> </ul>
Помещение обогревается недостаточно.	<ul style="list-style-type: none"> <li>При низкой температуре наружного воздуха эффективность обогрева может снизиться.</li> </ul>
При работе в режиме обогрева воздух выдувается не сразу.	<ul style="list-style-type: none"> <li>Подождите, пока прибор готовится к выдуванию теплого воздуха.</li> </ul>
<b>Поток воздуха</b>	
Воздух, выходящий из внутреннего прибора, имеет специфический запах.	<ul style="list-style-type: none"> <li>Чисты ли фильтры? <a href="#">Стр. 15</a></li> <li>Проверьте, чистый ли вентилятор или теплообменник внутреннего прибора?</li> <li>Прибор всасывает запахи стен, ковра, мебели, ткани и выдувает их вместе с воздухом.</li> </ul>
<b>Звук</b>	
Слышно потрескивание.	<ul style="list-style-type: none"> <li>Потрескивание объясняется расширением/сжатием передней панели и других деталей прибора вследствие изменения температуры.</li> </ul>
Слышен "булькающий" звук.	<ul style="list-style-type: none"> <li>Этот звук слышен, когда наружный воздух всасывается из дренажного шланга при включении вытяжного устройства или вентилятора, что и вызывает выброс струи воды из дренажного шланга. Этот звук также слышен при сильном ветре, когда наружный воздух с силой проникает в дренажный шланг.</li> </ul>
Из внутреннего прибора слышен механический звук.	<ul style="list-style-type: none"> <li>Этот звук появляется при включении/выключении вентилятора или компрессора.</li> </ul>
Слышен звук текущей воды.	<ul style="list-style-type: none"> <li>Это звук водяного хладагента или водяного конденсата, протекающего по трубам прибора.</li> </ul>
Иногда слышен шипящий звук.	<ul style="list-style-type: none"> <li>Этот звук слышен при изменении потока хладагента внутри прибора.</li> </ul>
<b>Таймер</b>	
Недельный таймер не работает в соответствии с настройками.	<ul style="list-style-type: none"> <li>Заданы ли настройки для таймера ВКЛЮЧЕНИЯ/ВЫКЛЮЧЕНИЯ (ON/OFF)? <a href="#">Стр. 12</a></li> <li>Снова передайте данные о настройке недельного таймера на внутренний блок. При успешном получении информации внутренний блок издаст протяжный гудок. 3 коротких гудка указывают на то, что информация не была получена. Убедитесь, что информация успешно получена. <a href="#">Стр. 13</a></li> <li>При сбое в сети электропитания и при отключении электропитания показания встроенных часов внутреннего блока будут неправильными. Соответственно, недельный таймер может работать неверно. Непременно размещайте пульт дистанционного управления в месте, где обеспечивается прием сигнала внутренним блоком. <a href="#">Стр. 5</a></li> </ul>
Блок начинает/заканчивает работу произвольно.	<ul style="list-style-type: none"> <li>Заданы ли настройки недельного таймера? <a href="#">Стр. 13</a></li> </ul>
<b>Интерфейс Wi-Fi</b>	
Ошибка во время настройки соединения или работы блока.	<ul style="list-style-type: none"> <li>См. РУКОВОДСТВО ПО НАСТРОЙКЕ. Что касается РУКОВОДСТВА ПО НАСТРОЙКЕ, перейдите на указанный ниже веб-сайт. <a href="http://www.melcloud.com/Support">http://www.melcloud.com/Support</a></li> </ul>

## ЕСЛИ ВАМ КАЖЕТСЯ, ЧТО ПРИБОР НЕИСПРАВЕН

**В следующих случаях необходимо остановить работу кондиционера и обратиться к своему дилеру.**

- Если из внутреннего прибора просачивается вода.
- Если мигает индикаторная лампочка работы.
- Если часто срабатывает прерыватель тока в сети.
- Сигнал с пульта дистанционного управления не принимается в помещении, где установлены люминесцентные лампы, ВКЛЮЧЕНИЕ/ВЫКЛЮЧЕНИЕ которых производится с помощью электронного устройства (люминесцентные лампы инверторного типа и т.д.).
- При работе кондиционера воздуха возникают помехи при приеме радио- или телевещания. Для нормального приема теле- и радиовещания может потребоваться усилитель.
- При поступлении необычного звука.
- Если обнаружена протечка хладагента.

## КОГДА ВЫ НЕ СОБИРАЕТЕСЬ ПОЛЬЗОВАТЬСЯ КОНДИЦИОНЕРОМ ДЛИТЕЛЬНОЕ ВРЕМЯ

- 1 Дайте ему поработать в режиме COOL при самой высокой температуре или в режиме FAN в течение 3–4 часов. **Стр. 7**
  - При этом внутренние части прибора просушатся.
  - Влага в кондиционере создает благоприятные условия для роста грибков и плесени.
- 2 Нажмите , чтобы остановить операцию.
- 3 Выключите прерыватель тока в сети и/или отсоедините вилку шнура питания от розетки.
- 4 Выньте все батарейки из пульта дистанционного управления.

## При повторном использовании кондиционера воздуха:

- 1 Очистите воздушный фильтр. **Стр. 15**
- 2 Убедитесь в том, что воздухозаборные и воздуховыпускные отверстия внутреннего/наружного приборов не заблокированы.
- 3 Проверьте правильность подключения заземления.
- 4 Обратитесь к разделу “ПОДГОТОВКА К НАЧАЛУ ЭКСПЛУАТАЦИИ” и следуйте указаниям. **Стр. 5**

## Место установки и электромонтажные работы

### Место установки

Следует избегать установки кондиционера воздуха в следующих местах.

- В местах, где много машинного масла.
- В местах, где много соли, например, на морском побережье.
- В местах образования сероводородного газа, например рядом с горячим природным источником, канализацией, сточными водами.
- Там, где разбрызгано масло, или на участке с масляным дымом (например, в местах приготовления пищи и на фабриках, где пластик может изменить свои характеристики или повредиться).
- В местах с наличием высокочастотного или беспроводного оборудования.
- В местах блокировки воздуха наружного прибора.
- В местах, где шум работы устройства или выходящий из наружного блока воздух доставляет беспокойство соседям.
- Рекомендуемая высота установки внутреннего блока составляет от 1,8 м до 2,3 м. Если это невозможно, проконсультируйтесь с продавцом.
- Не используйте кондиционер во время проведения внутренних строительных или отделочных работ или во время натирания пола воском. По завершении таких работ хорошо проветрите помещение, прежде чем включать кондиционер. В противном случае это может привести к налипанию частиц летучих элементов внутри кондиционера, в результате чего будет происходить подтекание воды или разбрызгивание конденсата.
- Запрещается использовать интерфейс Wi-Fi вблизи электрического оборудования медицинского назначения или рядом с людьми с имплантированными медицинскими устройствами, такими как кардиостимуляторы или живильемые кардиовертеры-дефибрилляторы. Это может привести к несчастным случаям вследствие неправильного функционирования медицинского оборудования или устройства.
- Данное оборудование должно устанавливаться и эксплуатироваться с соблюдением расстояния между устройством и пользователем либо посторонним человеком не менее 20 см.
- Не допускается эксплуатация интерфейса Wi-Fi вблизи других беспроводных устройств, микроволновых печей, беспроводных телефонов или аппаратов факсимильной связи. Это может привести к нарушениям его функционирования.

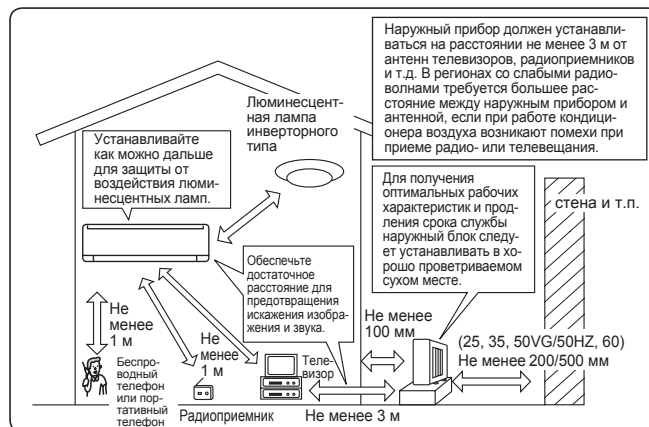

### Электромонтажные работы

- Обеспечьте отдельный контур сети для питания кондиционера.
- Обязательно соблюдайте допустимую мощность прерывателя тока в сети.

При возникновении каких-либо вопросов обращайтесь к своему дилеру.



# ТЕХНИЧЕСКИЕ ХАРАКТЕРИСТИКИ

Модель	Наименование блока		MSZ-LN25VG(HZ)		MSZ-LN35VG(HZ)		MSZ-LN50VG(HZ)				MSZ-LN60VG			
	Внутренний		MSZ-LN25VG		MSZ-LN35VG		MSZ-LN50VG				MSZ-LN60VG			
	Наружный		MUZ-LN25VG(HZ)		MUZ-LN35VG(HZ)		MUZ-LN50VG		MUZ-LN50VGHZ		MUZ-LN60VG			
Функция			Охлаждение	Обогрев	Охлаждение	Обогрев	Охлаждение	Обогрев	Охлаждение	Обогрев	Охлаждение	Обогрев		
Электропитание			~ /N, 230 V, 50 Hz											
Мощность			кВт		2,5	3,2	3,5	4,0	5,0	6,0	5,0	6,0	6,1	6,8
Мощность на входе			кВт		0,485	0,580	0,820	0,800	1,380	1,480	1,380	1,480	1,790	1,810
Масса	Внутренний		кг		15,5									
	Наружный		кг		25(HZ)/35:35 / 35HZ:36				40		55		55	
Объем хладагента (R32)			кг		1,00				1,25		1,45			
Код IP	Внутренний		IP 20											
	Наружный		IP 24											
Разрешенное максимальное рабочее давление	Низ. давл.		МПа		2,77									
	Выс. давл.		МПа		4,17									
Уровень шума	Внутренний (очень высокий/высокий/средний/низкий/Бесшумный режим)		дБ(А)		42/36/29/ 23/19	45/36/29/ 24/19	43/36/29/ 24/19	45/36/29/ 24/19	46/39/35/ 31/27	47/39/34/ 29/25	46/39/35/ 31/27	47/39/34/ 29/25	49/45/41/ 37/29	49/45/41/ 37/29
	Наружный		дБ(А)		46	49	49	50	51	54	51	54	55	55

## Гарантированный рабочий диапазон

		Внутренний	Наружный	
			MUZ-LN25/35/50/60VG	MUZ-LN25/35/50VGHZ
Охлаждение	Верхний предел	32°C DB 23°C WB	46°C DB —	46°C DB —
	Нижний предел	21°C DB 15°C WB	-10°C DB —	-10°C DB —
Обогрев	Верхний предел	27°C DB —	24°C DB 18°C WB	24°C DB 18°C WB
	Нижний предел	20°C DB —	-15°C DB -16°C WB	-25°C DB -26°C WB

## Примечание:

Расчетные условия эксплуатации  
 Охлаждение — Внутренний: 27°C DB, 19°C WB  
 Наружный: 35°C DB  
 Обогрев — Внутренний: 20°C DB  
 Наружный: 7°C DB, 6°C WB

DB: сухой термометр  
 WB: влажный термометр

## Интерфейс Wi-Fi

Модель	MAC-567IFB-E
Напряжение на входе	12,7 В постоянного тока (от внутреннего прибора)
Энергопотребление	Не более 2 Вт
Размер В×Ш×Г (мм)	79×44×18,5
Вес (г)	60 (с учетом кабеля)
Уровень мощности передатчика (не более)	17,5 дБм при использовании IEEE 802.11b
Радиоканал	Каналы 1–13 (2412–2472 МГц)
Протокол радиообмена	IEEE 802.11b/g/n (20)
Шифрование	AES
Аутентификация	WPA2-PSK
Версия программного обеспечения	XX.00





Что касается Декларации о соответствии, перейдите на указанный ниже веб-сайт.  
<http://www.melcloud.com/Support>

# ЗМІСТ

■ ПРАВИЛА ТЕХНІКИ БЕЗПЕКИ	1
■ УТИЛІЗАЦІЯ	3
■ НАЗВИ ОКРЕМИХ ЧАСТИН ПРИЛАДУ	4
■ ПІДГОТОВКА ПРИЛАДУ ДО ЕКСПЛУАТАЦІЇ	5
■ РОБОТА ДАТЧИКА I-SEE	6
■ ВИБІР РЕЖИМІВ ЕКСПЛУАТАЦІЇ	7
■ РЕГУЛЮВАННЯ ШВИДКОСТІ ВЕНТИЛЯТОРА ТА НАПРЯМКУ ПОВІТРЯНОГО ПОТОКУ	8
■ РЕЖИМ AIRFLOW CONTROL	9
■ РЕЖИМ ABSENCE DETECTION	9
■ РОБОТА В РЕЖИМІ I-SAVE	10
■ РОБОТА ECONO COOL	10
■ РЕЖИМ NIGHT MODE (НІЧНИЙ РЕЖИМ)	11
■ ОЧИЩЕННЯ ПОВІТРЯ	11
■ РЕЖИМ POWERFUL	12
■ РОБОТА ТАЙМЕРА (ТАЙМЕР ON/OFF)	12
■ РОБОТА ТИЖНЕВОГО ТАЙМЕРА	13
■ БЛОКУВАННЯ РОБОТИ	14
■ АВАРІЙНА ЕКСПЛУАТАЦІЯ	14
■ ФУНКЦІЯ АВТОМАТИЧНОГО ПОВТОРНОГО ЗАПУСКУ	14
■ ЧИЩЕННЯ	15
■ НАЛАШТУВАННЯ ІНТЕРФЕЙСУ Wi-Fi	16
■ ЯКЩО ЗДАЄТЬСЯ, ЩО ПРИЛАД НЕСПРАВНИЙ	17
■ ЯКЩО КОНДИЦІОНЕР ПЛАНУЄТЬСЯ НЕ ВИКОРИСТОВУВАТИ ТРИВАЛИЙ ЧАС	19
■ МІСЦЕ ВСТАНОВЛЕННЯ І ЕЛЕКТРОМОНТАЖНІ РОБОТИ	19
■ ТЕХНІЧНІ ХАРАКТЕРИСТИКИ	20



## ПРАВИЛА ТЕХНІКИ БЕЗПЕКИ

### Значення символів на внутрішньому та зовнішньому блоці











	<b>УВАГА!</b> (небезпека займання)	У цьому пристрої використовується займистий холодоагент. У разі витіку холодоагенту та його контакту з вогнем або джерелом тепла утворюється шкідливий газ і виникає небезпека займання.
	Уважно прочитайте ці ІНСТРУКЦІЇ З ЕКСПЛУАТАЦІЇ перед початком використання кондиціонера.	
	Персонал обслуговування зобов'язаний уважно прочитати ІНСТРУКЦІЇ З ЕКСПЛУАТАЦІЇ та ПОСІБНИК З УСТАНОВЛЕННЯ перед початком робіт.	
	Додаткову інформацію можна знайти в ІНСТРУКЦІЯХ З ЕКСПЛУАТАЦІЇ, ПОСІБНИКУ З УСТАНОВЛЕННЯ та подібних документах.	

- Оскільки цей виріб містить деталі, що обертаються або здатні уразити електричним струмом, обов'язково прочитайте ці «Правила техніки безпеки» перед початком використання.
- Обов'язково дотримуйтеся інструкцій, що позначено позначкою «Обережно», оскільки вони містять інформацію, важливу для вашої безпеки.
- Після ознайомлення з цим посібником зберігайте його разом із посібником з монтажу в зручному місці, де його легко можна буде знайти у випадку потреби.

#### Позначки та їхнє значення

-  **УВАГА!** У разі неправильного поводження з приладом є високий ризик серйозної небезпеки, наприклад загибелі, важких травм тощо.
-  **ОБЕРЕЖНО!** Неправильне поводження може призвести за певних обставин до серйозної небезпеки.









#### Значення символів, що використовуються в цьому посібнику





-  : Суворо забороняється.
-  : Ретельно дотримуйтеся інструкцій.
-  : Забороняється встромляти пальці або палички тощо.
-  : Забороняється ставати на внутрішній/зовнішній прилад або ставити на них будь-які предмети.
-  : Небезпека ураження електричним струмом. Будьте обережні!
-  : Обов'язково від'єднайте штепсель шнура живлення від мережевої розетки.
-  : Обов'язково вимкніть живлення.
-  : Небезпека займання.
-  : Забороняється торкатися вологими руками.
-  : Не допускається розпліскування води на блок.

 <b>УВАГА!</b>	
	<p>Підключіть шнур живлення безпосередньо до розетки. Не користуйтеся подовжувачем і не підключайте до розетки змінного струму одночасно декілька пристроїв.</p> <ul style="list-style-type: none"> <li>• Це може призвести до перегріву, пожежі або ураження електричним струмом.</li> </ul> <p>Переконайтеся, що штепсель чистий, і надійно вставте його в мережеву розетку.</p> <ul style="list-style-type: none"> <li>• Забруднення штепселя може призвести до пожежі або ураження електричним струмом.</li> </ul> <p>Не скручуйте, не тягніть, не ушкоджуйте і не змінюйте шнур живлення. Не надавайте його дії тепла і не ставте на нього важкі предмети.</p> <ul style="list-style-type: none"> <li>• Це може призвести до пожежі або ураження електричним струмом.</li> </ul>

	<p>Під час експлуатації не виконуйте вмикання/вимикання вимикача та не від'єднуйте/під'єднуйте штепсель.</p> <ul style="list-style-type: none"> <li>• Це може призвести до утворення іскрових розрядів, які здатні спричинити пожежу.</li> <li>• Після вимикання внутрішнього блока за допомогою пульта дистанційного керування, обов'язково встановіть вимикач на «OFF» або вийміть штепсель.</li> </ul> <p>Не знаходьтеся під потоком холодного повітря протягом тривалого часу.</p> <ul style="list-style-type: none"> <li>• Це може бути шкідливим для вашого здоров'я.</li> </ul>
-------------------------------------------------------------------------------------	----------------------------------------------------------------------------------------------------------------------------------------------------------------------------------------------------------------------------------------------------------------------------------------------------------------------------------------------------------------------------------------------------------------------------------------------------------------------------------------------------------------------------------------------------------------------------------------

# ПРАВИЛА ТЕХНІКИ БЕЗПЕКИ

	<p><b>Користувач не повинен монтувати, переміщувати, розбирати, модифікувати або ремонтувати блок.</b></p> <ul style="list-style-type: none"> <li>Неправильне поводження з кондиціонером може призвести до виникнення пожежі, ураження електричним струмом, травм або витікання води. Проконсультуйтеся з дилером.</li> <li>У разі пошкодження кабелю живлення його слід замінити у виробника або його сервісного представника задля уникнення небезпечної ситуації.</li> </ul>
	<p><b>Під час монтажу, переміщення або техобслуговування приладу стежте, щоб в охолоджувальний контур не потрапила інша речовина, окрім зазначеного холодоагенту (R32).</b></p> <ul style="list-style-type: none"> <li>Присутність будь-якої чужорідної речовини, наприклад повітря, може призвести до аномального підвищення тиску, наслідком якого може бути вибух або травма.</li> <li>Використання будь-якого іншого холодоагенту, крім призначеного для системи, призведе до механічної відмови, несправності системи або поломки блока. У найгіршому випадку це може створити серйозну загрозу безпеки, пов'язану з виробом.</li> </ul>
	<p><b>Пристрій не призначений для використання людьми (включаючи дітей) з обмеженими фізичними, сенсорними або психічними можливостями та відсутністю досвіду й знань. Таким людям можна користуватися пристроєм лише під наглядом особи, відповідальної за безпеку, або після інструктажу з користування.</b></p>
	<p><b>Діти повинні бути під наглядом і не гратися з пристроєм.</b></p>
 	<p><b>Забороняється встромляти пальці, палички або інші предмети в повітрязабірні або повітровипускні отвори.</b></p> <ul style="list-style-type: none"> <li>Невиконання цієї вимоги може призвести до отримання травми, оскільки під час експлуатації вентилятор обертається з високою швидкістю.</li> </ul>
 	<p><b>У разі виникнення підозрілих факторів (наприклад, запах горіння) вимкніть кондиціонер і вийміть штепсель із розетки або встановіть вимикач у положення «OFF».</b></p> <ul style="list-style-type: none"> <li>При продовженні експлуатації в таких умовах може статися несправність, пожежа або ураження електричним струмом. У такому випадку зверніться до дилера.</li> </ul>
 	<p><b>Якщо кондиціонер не здійснює охолодження або обігрів, можливо, стався витік холодоагенту. У разі витіку холодоагенту зупиніть роботу пристрою, добре провітриті приміщення й зверніться до дилера. Якщо під час ремонту необхідне заправлення блока холодоагентом, зверніться за детальними відомостями до спеціаліста з обслуговування.</b></p> <ul style="list-style-type: none"> <li>Холодоагент, що використовується в системі кондиціонера, не становить небезпеки для здоров'я. Зазвичай витік холодоагенту не відбувається. Проте в разі витіку холодоагенту та його контакту з вогнем або джерелом тепла, наприклад з тепловентилятором, парафіновим нагрівачем або духовою пічю, утворюється шкідливий газ і виникає небезпека займання.</li> </ul>
	<p><b>Користувачеві забороняється робити спроби очищення внутрішньої частини внутрішнього блока. У разі необхідності очищення блока зверніться до дилера.</b></p> <ul style="list-style-type: none"> <li>Застосування неналежащих очисних засобів може призвести до пошкодження пластикових матеріалів усередині блока, що у свою чергу загрожує витіком води. Потрапляння очисного засобу на електричні деталі двигуна призведе до несправності, виділення диму або пожежі.</li> <li>Пристрій слід зберігати в приміщенні без безперервно працюючих джерел займання (наприклад, відкритого полум'я, працюючого газового приладу або електричного обігрівача).</li> <li>Пам'ятайте, що холодоагенти можуть не мати запаху.</li> <li>Не використовуйте засоби для прискорення розморожування або очищення приладу, якщо їх не рекомендовано виробником.</li> <li>Не проколуйте пристрій та не спалюйте його.</li> </ul>
	<p><b>Внутрішній блок має встановлюватися в приміщеннях, площа яких перевищує вказане далі значення. Зверніться за консультацією до дилера.</b></p> <ul style="list-style-type: none"> <li>LN25/35(HZ): 1,7 м<sup>2</sup></li> <li>LN50: 2,5 м<sup>2</sup></li> <li>LN50HZ/60: 3,9 м<sup>2</sup></li> </ul>
	<p><b>Цей прилад призначається для використання спеціалістами або особами, що пройшли відповідне навчання, у крамницях, легкій промисловості та сільськогосподарських підприємствах, а також для комерційного використання неспеціалістами.</b></p> <p><b>Не торкайтеся пристрою очищення повітря у верхній частині внутрішнього блока під час роботи.</b></p>
 <b>ОБЕРЕЖНО</b>	
	<p><b>Забороняється торкатися повітрязабірному отвору або алюмінієвих пластин внутрішнього/зовнішнього блока.</b></p> <ul style="list-style-type: none"> <li>Це може призвести до травми.</li> </ul>
	<p><b>Забороняється наносити на блок інсектициди або легкозаймисті аерозолі.</b></p> <ul style="list-style-type: none"> <li>Це може призвести до пожежі або деформації блока.</li> </ul>
	<p><b>Під прямим потоком повітря не повинні знаходитися домашні тварини чи рослини.</b></p> <ul style="list-style-type: none"> <li>Це може призвести до травмування тварин або пошкодження рослин.</li> </ul>
	<p><b>Забороняється ставити інші електроприлади або меблі під внутрішній/зовнішній блок.</b></p> <ul style="list-style-type: none"> <li>На них можуть потрапити краплі води з блока та призвести до пошкодження чи несправності.</li> </ul>
	<p><b>Забороняється залишати блок на пошкодженій підставці.</b></p> <ul style="list-style-type: none"> <li>Блок може впасти та завдати травми.</li> </ul>
	<p><b>Під час експлуатації чи очищення блока не слід знаходитися на нестійкому предметі.</b></p> <ul style="list-style-type: none"> <li>При падінні можна отримати травми.</li> </ul>

	<p><b>Забороняється тягнути за шнур живлення.</b></p> <ul style="list-style-type: none"> <li>Це може призвести до розриву частин дротів, що, у свою чергу, може викликати перегрів або пожежу.</li> </ul>
	<p><b>Забороняється заряджати та розбирати елементи живлення й кидати їх у вогонь.</b></p> <ul style="list-style-type: none"> <li>Це може призвести до витіку електроліту, виникнення пожежі або вибуху.</li> </ul>
	<p><b>Забороняється використовувати блок протягом більше 4 годин за високої вологості (80% відносної вологості або вище) і (або) коли відчинено зовнішні двері чи вікна.</b></p> <ul style="list-style-type: none"> <li>Це може призвести до витіку водного конденсату з кондиціонера, який, у свою чергу, може намочити та пошкодити меблі.</li> <li>Водний конденсат у кондиціонері може сприяти появі грибків, наприклад плісняви.</li> </ul>
	<p><b>Забороняється використовувати блок в особливих цілях, наприклад для зберігання продуктів, розведення тварин, вирощування рослин, зберігання прецизійних пристроїв або предметів мистецтва.</b></p> <ul style="list-style-type: none"> <li>Це може призвести до зниження якості або зашкодити тваринам і рослинам.</li> </ul>
	<p><b>Не надавайте прилади спалювання впливу прямого потоку повітря.</b></p> <ul style="list-style-type: none"> <li>Це може призвести до неповного згоряння.</li> </ul>
	<p><b>Забороняється класти елементи живлення в рот із будь-яких причин, оскільки є ризик випадково їх проковтнути.</b></p> <ul style="list-style-type: none"> <li>Попадання елемента живлення в травну систему може стати причиною задихи та/або отруєння.</li> </ul>
	<p><b>Перед очищенням блока вимкніть його та вийміть штепсель із розетки або встановіть вимикач у положення «OFF».</b></p> <ul style="list-style-type: none"> <li>Невиконання цієї вимоги може призвести до отримання травми, оскільки під час експлуатації вентилятор обертається з високою швидкістю.</li> </ul>
	<p><b>Якщо блок планується не використовувати впродовж тривалого часу, вийміть штепсель живлення з розетки та встановіть вимикач у положення «OFF».</b></p> <ul style="list-style-type: none"> <li>На блоці може накопичуватися бруд, що може спричинити перегрів або пожежу.</li> </ul>
	<p><b>Замініть усі елементи живлення пульта дистанційного керування новими, однакового типу.</b></p> <ul style="list-style-type: none"> <li>Використання старого елемента живлення разом із новим може призвести до перегріву, витіків або вибуху.</li> </ul>
	<p><b>Якщо електроліт потрапить на шкіру або одяг, ретельно змийте його чистою водою.</b></p> <ul style="list-style-type: none"> <li>Якщо електроліт потрапить в очі, ретельно промийте їх чистою водою та негайно зверніться до лікаря.</li> </ul>
	<p><b>Забезпечте достатню вентиляцію під час роботи блока разом із приладами спалювання.</b></p> <ul style="list-style-type: none"> <li>Недостатня вентиляція може призвести до кисневого голодування.</li> </ul>
	<p><b>Установлюйте вимикач у положення «OFF» під час грози та в разі ризику удару блискавкою.</b></p> <ul style="list-style-type: none"> <li>Удар блискавки може пошкодити блок.</li> </ul>
	<p><b>Після використання кондиціонера протягом декількох сезонів виконайте огляд і обслуговування окрім звичайного очищення.</b></p> <ul style="list-style-type: none"> <li>Скупчення бруду або пилу всередині блока може призвести до появи неприємного запаху, грибків (наприклад, плісняви), засмічення дренажного каналу та витікання води з внутрішнього блока. Зверніться до дилера з питань огляду та обслуговування, що потребують спеціальних знань і навичок.</li> </ul>
	<p><b>Не торкайтеся до вимикачів мокрими руками.</b></p> <ul style="list-style-type: none"> <li>Це може призвести до ураження електричним струмом.</li> </ul>
	<p><b>Забороняється виконувати очищення кондиціонера водою або встановлювати на нього предмети, що містять воду, наприклад вазу з квітами.</b></p> <ul style="list-style-type: none"> <li>Це може призвести до пожежі або ураження електричним струмом.</li> </ul>
	<p><b>Не ставьте на зовнішній блок і не ставте на нього ніякі предмети.</b></p> <ul style="list-style-type: none"> <li>При падінні (або падінні предметів) можна отримати травми.</li> </ul>



## ВАЖЛИВО

**Забруднені фільтри є причиною утворення конденсату в кондиціонері, що сприяє появі грибків, наприклад плісняви. Тому рекомендується очищати повітряні фільтри кожні 2 тижні.**





**Перед початком експлуатації переконайтеся, що горизонтальні заслінки закриті. У разі початку роботи з відкритих горизонтальних заслінок вони можуть не повернутися в правильне положення.**

# ПРАВИЛА ТЕХНІКИ БЕЗПЕКИ

## Встановлення

<b>⚠ УВАГА!</b>	
	<p><b>Для встановлення кондиціонера повітря зверніться до свого дилера.</b></p> <ul style="list-style-type: none"> <li>Установку не повинен здійснювати користувач, оскільки для цього потрібні спеціальні знання та вміння. Неправильне встановлення кондиціонера може призвести до витоків води, виникнення пожежі або ураження електричним струмом.</li> </ul>
	<p><b>Забезпечте для кондиціонера окреме джерело живлення.</b></p> <ul style="list-style-type: none"> <li>Недотримання цієї вимоги може призвести до перегріву або пожежі.</li> </ul>
	<p><b>Забороняється встановлювати прилад у місцях можливого витoku займистого газу.</b></p> <ul style="list-style-type: none"> <li>Витік і накопичення газу поруч із зовнішнім блоком може призвести до вибуху.</li> </ul>
	<p><b>Забезпечте правильне заземлення блока.</b></p> <ul style="list-style-type: none"> <li>Забороняється приєднувати дрiт заземлення до газових та водопровідних труб, громовідводів чи дротів телефонного заземлення. Неправильне заземлення може призвести до ураження електричним струмом.</li> </ul>
<b>⚠ ОБЕРЕЖНО</b>	
	<p><b>Установлюйте вимикач із захистом від витоків на землю з урахуванням місця встановлення кондиціонера (наприклад, у місцях із високою вологістю).</b></p> <ul style="list-style-type: none"> <li>Якщо вимикач із захистом від витоків на землю не встановлено, існує ризик ураження електричним струмом.</li> </ul>
	<p><b>Переконайтеся, що злив води здійснюється належним чином.</b></p> <ul style="list-style-type: none"> <li>У разі неправильного використання дренажного каналу вода з внутрішнього/зовнішнього блока може капати, намочуючи або пошкоджуючи меблі.</li> </ul>
<p><b>Виникнення незвичайних умов</b> Негайно вимкніть кондиціонер і зверніться до дилера.</p>	

## Інформація про інтерфейс Wi-Fi

<b>⚠ УВАГА!</b>	
(Неналежне поводження з пристроями може призвести до серйозних наслідків, зокрема тяжких травм або смерті.)	
	<p><b>Цим пристроєм можуть користуватися діти віком від 8 років та особи зі зниженою фізичною, сенсорною чи розумовою спроможністю, а також ті, хто не має достатнього досвіду й знань, за умови, що вони знаходяться під наглядом або проінструктовані щодо користування пристроєм у безпечний спiсiб та усвідомлюють небезпеку, пов'язану з таким користуванням.</b></p> <p><b>Не допускайте гри дітей з цим пристроєм. Чищення й технічне обслуговування на рівні користувача не може проводитися дітьми без нагляду дорослих.</b></p> <p><b>Не використовуйте інтерфейс Wi-Fi поблизу електричного обладнання медичного призначення або поруч із людьми, які використовують медичні пристрої, як-от кардіостимулятори чи імплантовані кардіовертери-дефібрилятори.</b></p> <ul style="list-style-type: none"> <li>Це може призвести до нещасного випадку в разі несправності медичного обладнання або пристрою.</li> </ul> <p><b>Не допускається монтаж інтерфейсу Wi-Fi поряд із пристроями, що керуються в автоматичному режимі, як то автоматичні двері чи пристрої пожежної сигналізації.</b></p> <ul style="list-style-type: none"> <li>Це може призвести до нещасних випадків внаслідок несправності обладнання.</li> </ul>
	<p><b>Не торкайтеся інтерфейсу Wi-Fi вологими руками.</b></p> <ul style="list-style-type: none"> <li>Це може призвести до пошкодження пристрою, ураження електричним струмом або пожежі.</li> </ul>
	<p><b>Не допускається розпліскування води на інтерфейс Wi-Fi або його експлуатація в ванній кімнаті.</b></p> <ul style="list-style-type: none"> <li>Це може призвести до пошкодження пристрою, ураження електричним струмом або пожежі.</li> </ul>
	<p><b>У випадку падіння інтерфейсу Wi-Fi або пошкодження тримача чи кабелю витягніть з розетки вилку живлення або розімкніть контакти автомата захисту електричного кола.</b></p> <ul style="list-style-type: none"> <li>Це може призвести до пожежі або ураження електричним струмом. У такому випадку зверніться до дилера.</li> </ul>
<b>⚠ ОБЕРЕЖНО</b>	
(Неналежне поводження з пристроями може призвести до серйозних наслідків, як-от травм або нанесення шкоди будівлі.)	
	<p><b>Забороняється ступати на ненадійно встановлену драбинку при виконанні налаштувань чи чищення інтерфейсу Wi-Fi.</b></p> <ul style="list-style-type: none"> <li>При падінні можна отримати травми.</li> </ul> <p><b>Не допускається експлуатація інтерфейсу Wi-Fi поруч з іншими бездротовими пристроями, мікрохвильовими печами, бездротовими телефонами чи апаратами факсимільного зв'язку.</b></p> <ul style="list-style-type: none"> <li>Це може призвести до несправностей.</li> </ul>

## УТИЛІЗАЦІЯ



Рис. 1

З питань утилізації цього виробу зверніться до дилера.

### Примітка.

Ця позначка дійсна виключно для країн ЄС. Цю позначку надруковано відповідно до Директиви 2012/19/EU, стаття 14 «Інформація для користувачів» та додаток IX, та/або до Директиви 2006/66/EC, стаття 20 «Інформація для кінцевих користувачів» та додаток II.

Цей виріб MITSUBISHI ELECTRIC розроблено та виготовлено з матеріалів та компонентів найвищої якості, які придатні для переробки та/або повторного використання.

Ця позначка означає, що електричне та електронне обладнання, елементи живлення та акумулятори після завершення терміну експлуатації потрібно утилізувати окремо від побутових відходів.

Якщо під позначкою надруковано хімічний символ (рис. 1), це означає, що елемент живлення або акумулятор містять важкі метали в певній концентрації. Ця концентрація позначається таким чином:

Hg: ртуть (0,0005%), Cd: кадмій (0,002%), Pb: свинець (0,004%)

У країнах ЄС існують системи окремого збирання використаних електричних та електронних виробів, елементів живлення та акумуляторів.

Будь ласка, утилізуйте своє обладнання, елементи живлення й акумулятори належним чином у місцевих центрах збирання/переробки відходів.

Допоможіть зберегти наше спільне навколишнє середовище!

# НАЗВИ ОКРЕМИХ ЧАСТИН ПРИЛАДУ

## Внутрішній блок

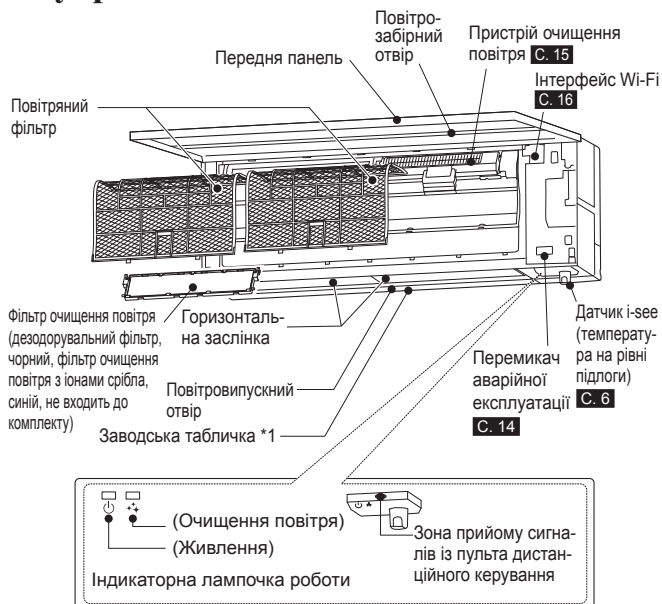

## Зовнішній блок

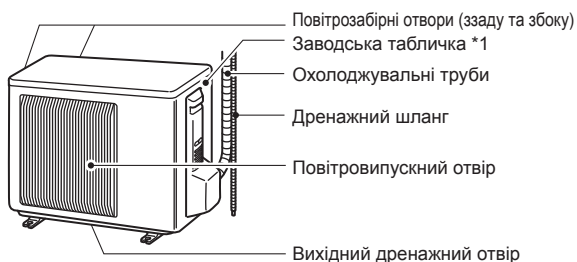

Вигляд зовнішніх блоків може відрізнятися.

\*1 Рік та місяць виготовлення вказано на заводській табличці.

## Пульт дистанційного керування

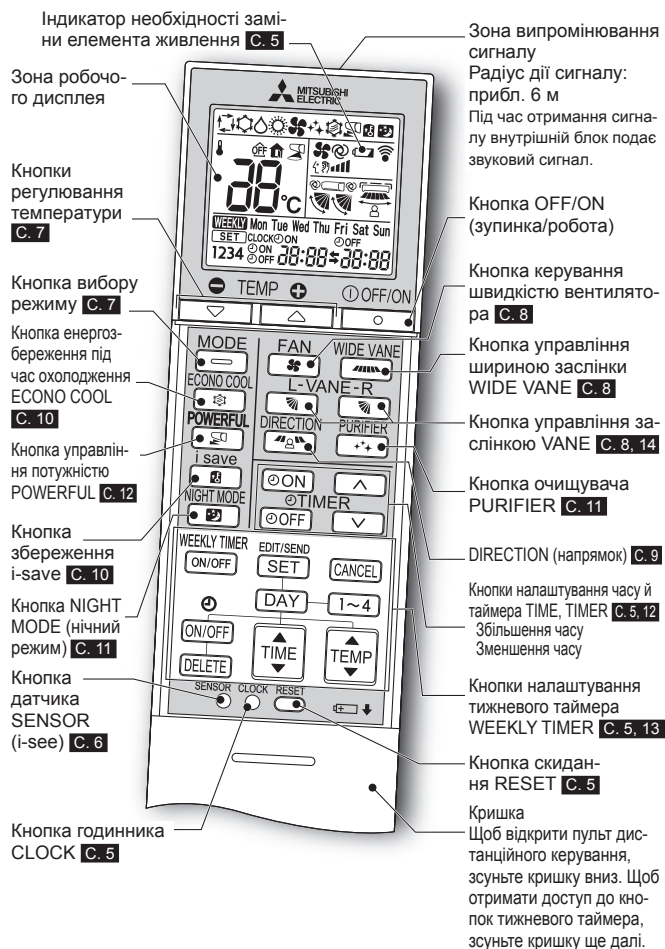

### Пульт дистанційного керування

Коли пульт дистанційного керування не використовується, тримайте його поруч із кондиціонером.

Користуйтеся тільки пультом дистанційного керування, що постачається в комплекті з приладом.

Не використовуйте інші пульти дистанційного керування.

Якщо 2 або більше внутрішніх блоків установлено близько один до одного, то один із внутрішніх блоків може помилково прийняти сигнал пульта дистанційного керування, спрямованого на інший блок.

# Підготовка приладу до експлуатації

**Підготовка до експлуатації:** Вставте штепсель шнура живлення в мережеву розетку та (або) увімкніть вимикач.

## Установлення елементів живлення в пульт дистанційного керування



### Примітка.

- Перевірте полярність елементів живлення.
- Не застосовуйте елементи живлення з марганцю та такі, що протікають. Це може призвести до несправності пульта дистанційного керування.
- Не користуйтеся акумуляторними елементами живлення.
- Індикатор необхідності заміни елементів живлення починає світитися, коли рівень заряду елемента живлення знижується. Приблизно через 7 днів після того, як цей індикатор почав світитися, пульт дистанційного керування припиняє працювати.
- Замінійте всі елементи живлення новими однакового типу.
- Елементи живлення можна використовувати приблизно 1 рік. Проте елементи живлення, термін зберігання яких вийшов, служитимуть менше.
- Обережно натисніть кнопку скидання RESET тонким предметом. Якщо кнопку скидання RESET не буде натиснуто, пульт дистанційного керування може працювати неправильно.

## Установка поточного часу



### Примітка.

- Обережно натисніть кнопку годинника CLOCK тонким предметом.

### Примітка.

**Як налаштувати пульт дистанційного керування тільки для конкретного внутрішнього блоку**

В одній кімнаті можна використовувати максимум 4 внутрішні блоки з безпроводними пультами дистанційного керування.

Щоб внутрішні блоки працювали окремо з кожним пультом дистанційного керування, призначте кожному пульту номер відповідно до номера внутрішнього блоку.

Це налаштування можна встановити виключно за таких умов:

- Пульт дистанційного керування ВІМКНЕНО.
- (1) Щоб увійти в режим сполучення, на пульті дистанційного керування натисніть кнопку [1~4] та утримуйте протягом 2 секунд.
- (2) Знову натисніть кнопку [1~4] і призначте номер кожному пульту дистанційного керування. Кожне натискання кнопки [1~4] змінює номер у такому порядку: 1 → 2 → 3 → 4.
- (3) Натисніть кнопку [SET], щоб завершити налаштування сполучення. Після встановлення вимикача в положення «ON» (Увімкнуто) пульт дистанційного керування, який першим надіслав сигнал на внутрішній блок, вважається пультом дистанційного керування для цього внутрішнього блоку. Після встановлення внутрішній блок отримує сигнал лише з призначеного йому пульта дистанційного керування.

## Визначення місця монтажу

Пульт дистанційного керування треба налаштувати з урахуванням місця монтажу внутрішнього блоку.

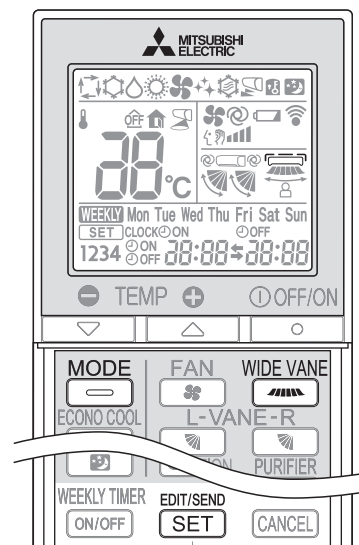

### Місце монтажу

- Ліворуч Відстань до об'єктів (стіна, шафа тощо) ліворуч становить менше 50 см
- Центр Відстань до об'єктів (стіна, шафа тощо) ліворуч та праворуч становить більше 50 см
- Праворуч Відстань до об'єктів (стіна, шафа тощо) праворуч становить менше 50 см

(Ліворуч) (Центр) (Праворуч)

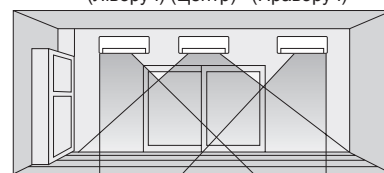

Зона	Ліворуч	Центр	Праворуч
Дисплей пульта дистанційного керування			

**1** Щоб увійти в режим налаштування положення, натисніть на пульті дистанційного керування та утримуйте протягом 2 с.

**2** Оберіть потрібне положення установки натисканням .

(Під час кожного натискання по черзі відображаються наступні позиції:)

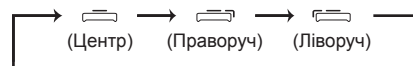

**3** Щоб завершити налаштування положення, натисніть .

### Примітка.

Положення установки можна налаштувати виключно за таких умов.

- Пульт дистанційного керування вимкнено.
- Тижневий таймер не налаштовано.
- Зміни в тижневий таймер зараз не вносяться.

# РОБОТА ДАТЧИКА I-SEE

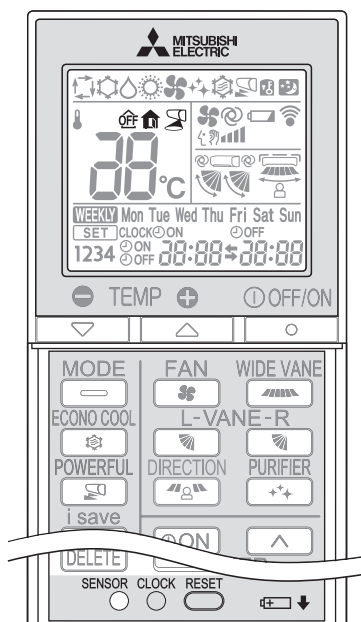

У режимі керування i-see температура в приміщенні регулюється на основі відчутної температури.

1

Щоб активувати режим керування i-see, натисніть  в режимі COOL (охолодження), DRY (сушіння), HEAT (обігрів) або AUTO (авто).

- Обережно натисніть за допомогою тонкого предмета.
- Засвітиться . (Зона робочого дисплея)
- Стандартне значення параметра: «активно».

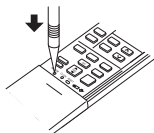

2

Декілька разів натисніть , щоб вимкнути режим керування i-see.

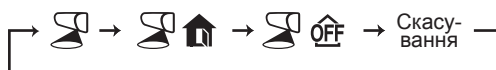

## Примітка.

Не можна виявити людину в наступних місцях:



- біля стіни, на якій встановлено кондиціонер;
- безпосередньо під кондиціонером;
- за перешкодою, наприклад меблями, між нею та кондиціонером.

Можна не виявити присутню людину в таких ситуаціях:

- висока температура в приміщенні;
- людина одягнена в товстий одяг, який повністю закриває шкіру;
- у приміщенні знаходиться нагрівальний елемент, температура якого суттєво змінюється;
- можуть не виявлятися деякі джерела тепла, наприклад маленькі діти або домашні тварини;
- відстань між джерелом тепла та кондиціонером складає більше 6 м;
- джерело тепла довгий час не рухається.

Не торкайтеся датчика i-see. Недотримання цієї вимоги може призвести до несправності датчика i-see.

Переривчасті звуки під час роботи є нормальним явищем: це звук, що виникає під час руху датчика i-see з боку в бік.

Інформацію про  та  див. у розділі «Виявлення відсутності» на с. 9.

# ВИБІР РЕЖИМІВ ЕКСПЛУАТАЦІЇ

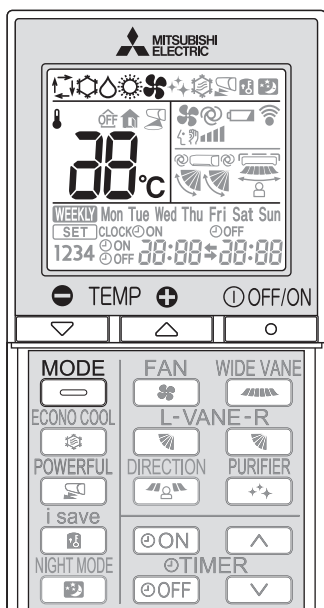

1 Щоб розпочати роботу, натисніть .

2 Щоб обрати робочий режим, натисніть . Кожне натискання змінює режим у наступному порядку.

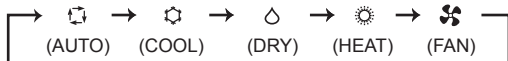

3 Щоб настроїти температуру, натисніть або . Кожне натискання збільшує або зменшує температуру на 1°C.

Щоб припинити роботу, натисніть .

## Режим AUTO (автоматичне перемикання)

Пристрій обирає режим роботи відповідно до різниці між температурою в приміщенні та заданою температурою. У режимі AUTO пристрій змінює режим (COOL (охолодження) ↔ HEAT (обігрів)), коли температура приміщення протягом більш 15 хвилин відрізняється від заданої більше ніж на приблизно 2° C.

### Примітка.

Не радимо використовувати режим Auto, якщо цей внутрішній блок підключено до зовнішнього блока типу MXZ. Якщо одночасно працюють кілька внутрішніх блоків, пристрій може бути не здатний перемкнути режим роботи між COOL (охолодження) та HEAT (обігрів). У цьому випадку внутрішній блок переходить у режим очікування (див. таблицю індикаторної лампочки роботи).

## Режим COOL (охолодження)

Насолоджуйтесь прохолодним повітрям бажаної температури.

### Примітка.

Не користуйтеся режимом COOL (охолодження) за наднизької температури ззовні (менше -10°C). Водний конденсат у блоці може капати й замочувати та пошкоджувати меблі тощо.

## Режим DRY (сушіння)

Осушення повітря в приміщенні. При цьому температура в приміщенні може трохи зменшитися.

У режимі DRY (сушіння) не можна настроювати температуру.

## Режим HEAT (обігрів)

Насолоджуйтесь теплим повітрям бажаної температури.

## Режим FAN (вентиляція)

Забезпечує циркуляцію повітря в приміщенні.

### Примітка.

Після експлуатації в режимах COOL/DRY (охолодження/сушіння) рекомендується перемикнути пристрій у режим вентиляції FAN, щоб просушити внутрішній блок зсередини.

### Примітка.

#### Мультисистемна робота

З одним зовнішнім блоком можуть працювати два та більше внутрішніх блоків. Якщо кілька внутрішніх блоків працюють разом, то охолодження/сушіння/вентиляція й обігрів не можуть виконуватися одночасно. Якщо на одному блоці вибрано режим COOL (охолодження)/DRY (сушка)/FAN (вентиляція), а на іншому HEAT (обігрів) або навпаки, то той блок, що було вибрано пізніше, перейде в режим очікування.

#### Індикаторна лампочка роботи

Індикаторна лампочка роботи відображає робочий стан блока.

Індикація	Робочий стан
	Режим очікування (лише під час мультисистемної роботи)

Горить    Блимає



# РЕГУЛЮВАННЯ ШВИДКОСТІ ВЕНТИЛЯТОРА ТА НАПРЯМКУ ПОВІТРЯНОГО ПОТОКУ

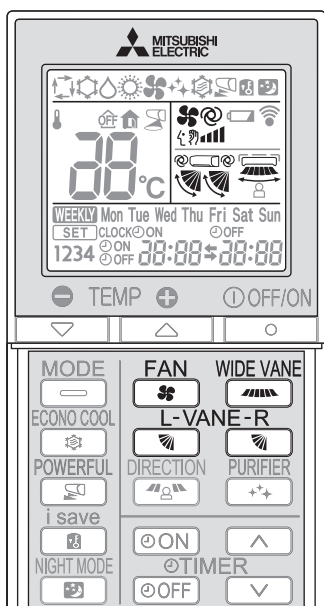

## Керування швидкістю вентилятора

Щоб вибрати швидкість вентилятора, натисніть **FAN**. Кожне натискання змінює швидкість вентилятора в такому порядку.

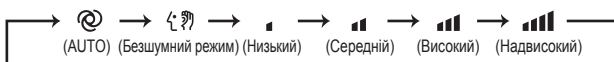

- Коли задано AUTO, внутрішній блок подає два короткі звукові сигнали.
- Щоб прискорити охолодження/обігрів приміщення, збільште швидкість вентилятора. Рекомендується зменшити швидкість вентилятора, коли приміщення охолоне/нагріється.
- Для зменшення шуму використовуйте низькі швидкості вентилятора.

### Примітка.

#### Мультисистемна робота

Якщо кілька внутрішніх блоків разом працюють з одним зовнішнім блоком у режимі обігріву, температура повітряного потоку може бути низькою. У цьому випадку радимо встановити швидкість вентилятора на AUTO.

## Вертикальний напрямок повітряного потоку

Щоб вибрати напрямок повітряного потоку, натисніть **L-VANE-R**. Кожне натискання змінює напрямок повітряного потоку в такому порядку.

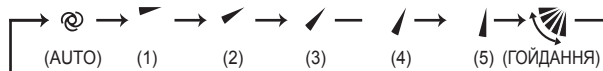

- (AUTO)..... Заслінки встановлено в положення, в якому напрямок повітряного потоку є найефективнішим. COOL/DRY/FAN: горизонтальне положення. HEAT: положення (4).
- (Вручну)..... Для ефективного кондиціонування повітря встановіть COOL/DRY у верхнє положення, а HEAT — в нижнє. Якщо вибрати нижнє положення під час COOL/DRY, заслінка автоматично перейде у верхнє положення (1) після 0,5—1 год., щоб запобігти капанню конденсату.
- (Гойдання)..... Заслінка періодично рухається вгору та вниз.

- Коли задано AUTO, внутрішній блок подає два короткі звукові сигнали.
- Щоб змінити напрямок повітряного потоку, обов'язково скористайтесь пультом дистанційного керування. Пересування горизонтальних заслінок вручну призведе до їх несправності.
- Якщо ввімкнути перемикач, положення горизонтальних заслінок буде скинуто приблизно за хвилину, після чого вони почнуть рухатися. Те саме відбувається під час аварійного охолодження.
- Якщо здається, що горизонтальні заслінки знаходяться в незвичайному положенні, див. **с. 17**.
- Права й ліва горизонтальні заслінки, установлені на одному рівні, можуть бути недостатньо вирівняні.

## Горизонтальний напрямок повітряного потоку

Щоб вибрати напрямок повітряного потоку, натисніть **WIDE VANE**. Кожне натискання змінює напрямок повітряного потоку в такому порядку.



# РЕЖИМ AIRFLOW CONTROL

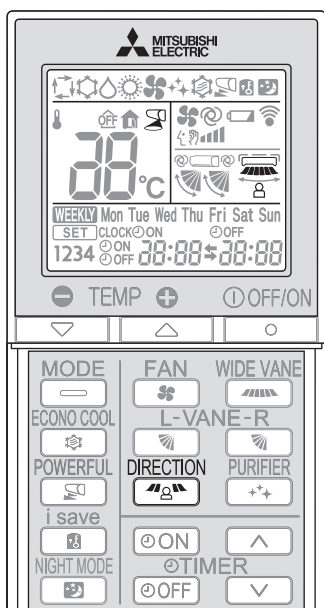

Режим регулювання потоку повітря забезпечує кондиціонування повітря відповідно до розташування людини в кімнаті, яке визначається датчиком i-see.

**1** Щоб активувати режим AIRFLOW CONTROL (регулювання потоку повітря), натисніть кнопку в режимі COOL (охолодження), DRY (осушення), HEAT (обігрів) або AUTO (автоматично). Цей режим є доступним лише тоді, коли активний режим керування i-see.

**2** Кожне натискання кнопки змінює тип режиму AIRFLOW CONTROL (регулювання потоку повітря) у такому порядку:

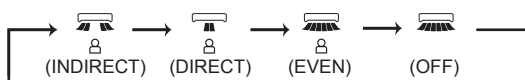

- INDIRECT (НЕПРЯМИЙ)**: людина буде менше знаходитися під дією прямого потоку повітря.
- DIRECT (ПРЯМИЙ)**: кондиціонування повітря здійснюється переважно в зоні безпосередньої близькості від людини.
- EVEN (РІВНОМІРНИЙ)**: пристрій визначає зону, де людина проводить більшу частину часу, і вирівнює температуру цієї зони.

- Вибір напрямків горизонтальних і вертикальних потоків здійснюється автоматично.
- Якщо в приміщенні знаходиться декілька осіб, ефективність режиму AIRFLOW CONTROL (регулювання потоку повітря) може зменшитися.
- Якщо напрямок повітряного потоку, визначений у режимі INDIRECT (непрямий), усе ще лишається дискомфортним, відрегулюйте його вручну. **С. 8**

**3** Скасування режиму керування i-see автоматично призводить до скасування режиму AIRFLOW CONTROL (регулювання потоку повітря).

- Також режим AIRFLOW CONTROL (регулювання потоку повітря) буде скасовано, якщо натиснути кнопку VANE (керування заслінками) або WIDE VANE (керування шириною заслінки).

# РЕЖИМ ABSENCE DETECTION

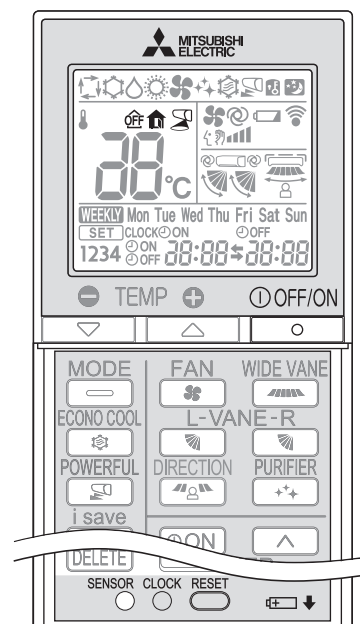

Якщо в приміщенні нікого немає, ця функція автоматично активує режим економії енергії або режим автоматичного вимкнення.

**1** Щоб активувати режим економії енергії при відсутності людини, натисніть кнопку та утримуйте її, доки на робочому дисплеї пульта дистанційного керування не з'явиться .

**2** Щоб активувати режим автоматичного вимкнення при відсутності людини натисніть кнопку та утримуйте її, доки на робочому дисплеї пульта дистанційного керування не з'явиться .

**3** Знову натисніть кнопку , щоб вимкнути режим ABSENCE DETECTION (виявлення відсутності).

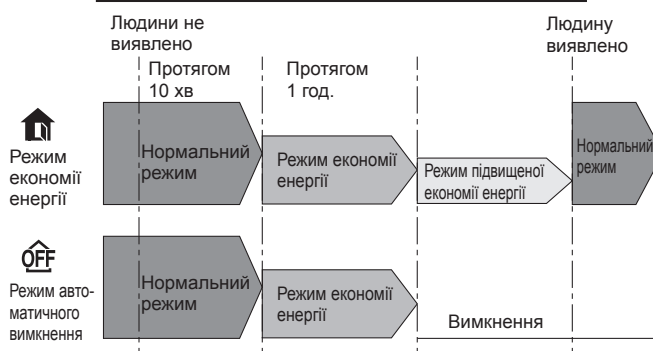
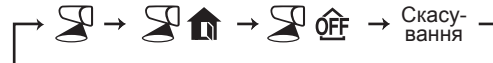

- Якщо пристрій вимикається в режимі автоматичного вимкнення при відсутності людини, дисплей пульта дистанційного керування продовжує вказувати, що пристрій знаходиться в робочому стані. Щоб відновити роботу пристрою, натисніть кнопку , а потім натисніть кнопку ще раз.
- Коли встановлено таймер OFF (вимкнення), пріоритет надається таймеру вимкнення.
- Режим економії енергії при відсутності людини і режим автоматичного вимкнення при відсутності людини недоступні під час роботи в режимі POWERFUL (інтенсивне).
- Якщо людину не буде виявлено при нормальному режимі роботи, пристрій не буде вимкнено, навіть якщо активовано режим автоматичного вимкнення при відсутності людини.

## РОБОТА В РЕЖИМІ I-SAVE

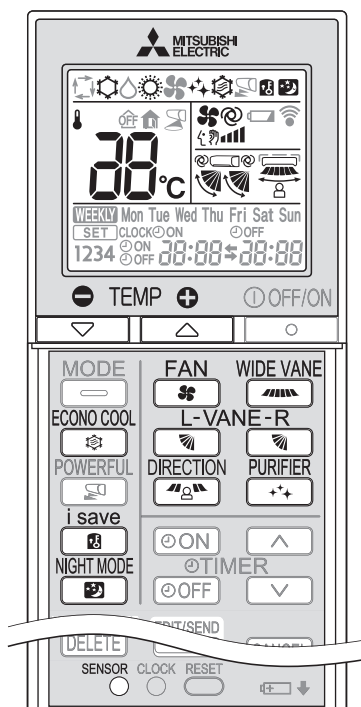

Функція спрощеного повторного введення дозволяє викликати бажані (задані раніше) значення параметрів одним натисканням кнопки . Повторне натиснення цієї кнопки повертає попереднє значення параметра.

**1** Щоб вибрати режим i-save, натисніть у режимі COOL (охолодження), ECONO COOL (охолодження з енергозбереженням) або HEAT (обігрів).

**2** Налаштуйте температуру, швидкість вентилятора та напрямок повітряного потоку.

- Щоб обрати те саме значення параметра наступного разу, просто натисніть .
- Можна зберегти два значення параметра. (Одна для COOL/ECONO COOL, інша для HEAT.)
- Виберіть потрібну температуру, швидкість вентилятора та напрямки повітряного потоку для приміщення.

Щоб припинити роботу в режимі i-save, ще раз натисніть .

- Також можна припинити роботу в режимі i-save, якщо натиснути кнопки MODE або POWERFUL.

### Примітка.

Приклад використання

- Режим із низьким енергоспоживанням  
Задавайте температуру на 2–3°C тепліше в режимі COOL та прохолодніше в режимі HEAT. Таке значення параметра використовується для приміщень, де немає людей, а також під час сну.
- Збереження часто використовуваних значень параметрів  
Зберігайте улюблені значення параметрів для режимів COOL/ECONO COOL та HEAT. Це дозволить вибрати потрібні значення параметрів одним натисканням кнопки.

## РОБОТА ECONO COOL

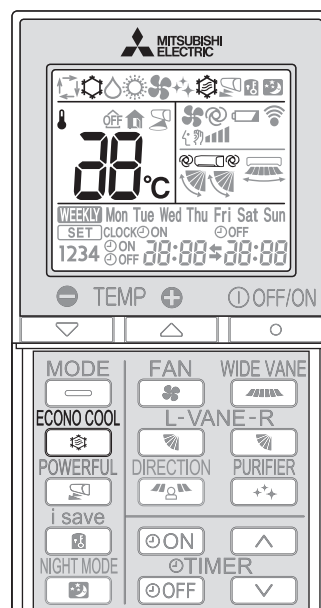

Змінний напрямки потоку повітря створює відчуття більшої прохолоди, ніж незмінний.

Мікропроцесор автоматично змінює задану температуру та напрямки повітряного потоку. Можна виконувати охолодження та одночасно забезпечувати комфорт. Так можна заощаджувати енергію.

Щоб розпочати охолодження в режимі енергозбереження ECONO COOL, натисніть у режимі COOL **с. 7**.

Блок виконує гойдання у вертикальному напрямку за різними циклами відповідно до температури потоку повітря.

Щоб вимкнути режим ECONO COOL, ще раз натисніть .

- У разі натискання кнопки VANE (керування заслінками) чи POWERFUL (інтенсивний) режим ECONO COOL також вимикається.

## РЕЖИМ NIGHT MODE (НІЧНИЙ РЕЖИМ)

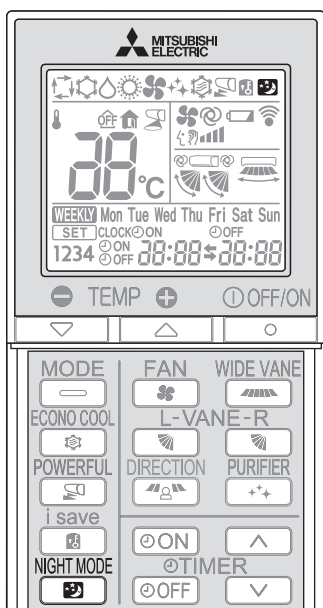

Режим NIGHT mode (нічний режим) змінює яскравість індикатора режиму роботи, вимикає звуковий сигнал і обмежує рівень шуму зовнішнього блока.

Натисніть  під час роботи, щоб увімкнути режим NIGHT mode (нічний режим).

- Індикаторна лампочка роботи потьмяніє.
- Звуковий сигнал буде вимкнено для всіх випадків, окрім запуску та зупинки роботи.
- Рівень шуму зовнішнього блока буде нижче значення, вказаного в розділі «ТЕХНІЧНІ ХАРАКТЕРИСТИКИ».

Знову натисніть , щоб припинити роботу в режимі NIGHT mode (нічний режим).

### Примітка.

- Рівень шуму зовнішнього блока може не змінитися після запуску пристрою, під час спрацьовування захисту або в залежності від інших умов експлуатації.
- Швидкість обертання вентилятора внутрішнього блока не зміниться.
- Індикаторну лампочку роботи буде складно побачити в яскраво освітленій кімнаті.
- Натискання кнопки POWERFUL (інтенсивне) в режимі NIGHT mode (нічний режим) збільшить рівень шуму зовнішнього блока.
- Рівень шуму зовнішнього модуля не знижуватиметься під час роботи комплексної системи.

## ОЧИЩЕННЯ ПОВІТРЯ

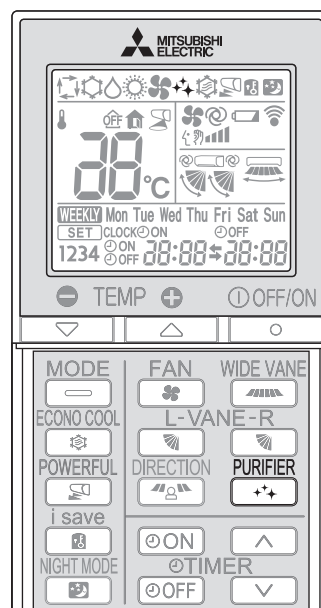

У режимі очищення повітря AIR PURIFYING пристрій, що вбудовано у внутрішній блок, зменшує кількість грибків, вірусів, плісняви й алергенів.

Щоб розпочати роботу в режимі очищення повітря AIR PURIFYING, натисніть .

- Спалахує лампа AIR PURIFYING. (Зона дисплея)

Щоб припинити роботу в режимі очищення повітря AIR PURIFYING, ще раз натисніть .

- Лампа AIR PURIFYING гасне. (Зона дисплея)

### Примітка.

- Ніколи не торкайтеся пристрою очищення повітря, коли він працює. Хоча пристрій очищення повітря має безпечну конструкцію, торкання до нього може спричинити нещасний випадок через ураження електричним струмом великої напруги.
- Під час роботи з очищення повітря можна чути шиплячий звук. Цей звук утворюється розрядами в плазмі. Це не свідчить про несправність.
- Якщо передню панель зачинено не повністю, лампа очищення повітря не ввімкнеться.

## РЕЖИМ POWERFUL

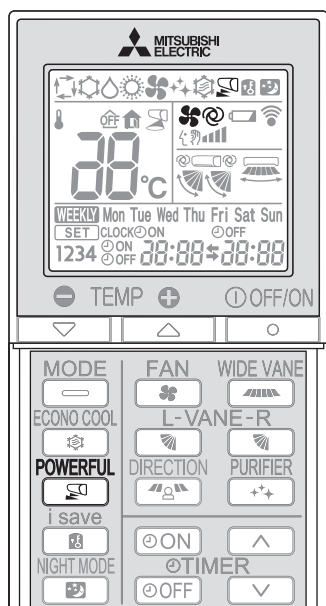

Щоб розпочати роботу в інтенсивному режимі POWERFUL, натисніть **POWERFUL** у режимі COOL або HEAT **с. 7**.

Швидкість вентилятора: спеціальна швидкість для режиму POWERFUL  
Горизонтальна заслінка: встановіть положення заслінки або спрямуйте повітряний потік униз під час налаштування AUTO

- В інтенсивному режимі POWERFUL не можна налаштувати температуру.

Щоб припинити роботу в режимі POWERFUL, ще раз натисніть **POWERFUL**.

- Також робота в режимі POWERFUL автоматично припиняється за 15 хвилин або після натискання кнопок OFF/ON, FAN, ECONO COOL або i-save.

## РОБОТА ТАЙМЕРА (ТАЙМЕР ON/OFF)

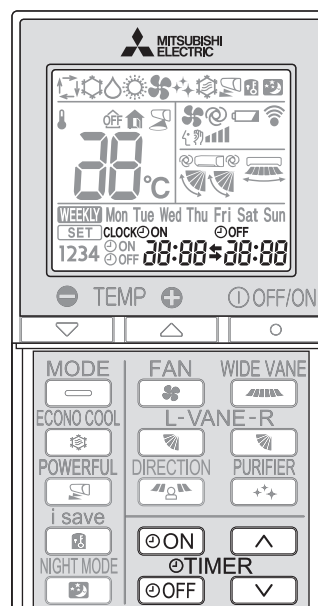

**1** Щоб настроїти таймер, натисніть під час роботи **ON** або **OFF**.

**ON** (таймер ВВІМКНЕННЯ): Пристрій вмикається в заданий час.

**OFF** (таймер ВИМКНЕННЯ): Пристрій вимикається в заданий час.

\* Блимає **ON** або **OFF**.

\* Переконайтеся, що поточний час і дата встановлені правильно. **с. 5**

**2** Щоб настроїти час таймера, натисніть **▲** (збільшення) та **▼** (зменшення).

Кожне натискання збільшує або зменшує заданий час на 10 хвилин.  
• Налаштуйте таймер, поки блимають **ON** або **OFF**.

**3** Щоб скасувати дію таймера, ще раз натисніть **ON** або **OFF**.

### Примітка.

- Таймери ввімкнення та вимкнення можна налаштувати разом. Позначка **\$** відображає порядок операцій таймера.
- Якщо живлення відмовить, коли налаштовано таймер увімкнення/вимкнення, див. **с. 14**, «Функція автоматичного повторного запуску».

# РОБОТА ТИЖНЕВОГО ТАЙМЕРА

- Для окремих днів тижня можна налаштувати максимум 4 таймери ввімкнення або вимкнення.
- Для тижня можна налаштувати максимум 28 таймерів вимикання або вмикання.

Приклад Підтримує 24°C у період від прокидання до виходу з дому та 27°C у період з повернення додому до лягання спати у робочі дні.  
Підтримує 27°C у період від пізнього прокидання до раннього лягати спати у вихідні дні.

	Значення1	Значення2	Значення3	Значення4
Пн	ON 24°C	OFF	ON 27°C	OFF
Вт	6:00	8:30	17:30	22:00
Сб	Значення1		Значення2	
Нд	ON 27°C	OFF		
	8:00			21:00

## Примітка.

Коли ввімкнено тижневий таймер, доступний параметр простого таймера ON/OFF. У цьому випадку таймер ON/OFF має пріоритет перед тижневим таймером. Робота тижневого таймера відновиться після завершення роботи простого таймера ON/OFF.

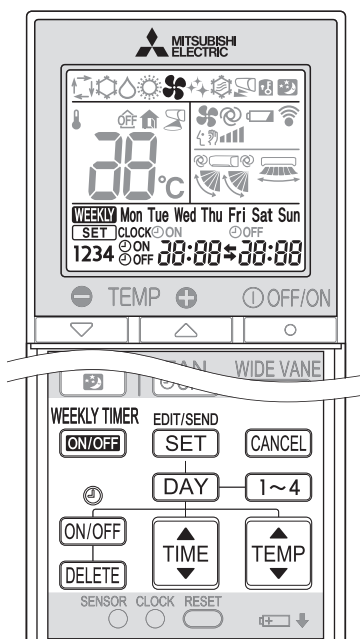

## Налаштування тижневого таймера

\* Переконайтеся, що поточний час і дата встановлені правильно.

**1** Щоб увійти в режим налаштування тижневого таймера, натисніть **EDIT/SEND SET**.

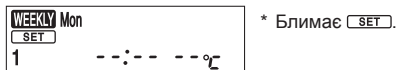

**2** Щоб вибрати день та номер параметра, натисніть **DAY** та **1~4**.

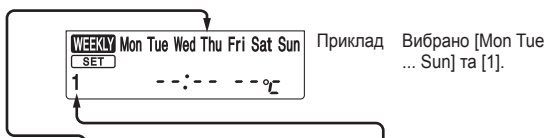

При натисканні **DAY** буде вибрано день тижня, який треба налаштувати.



\* Можна вибрати всі дні.

Для вибору номера параметра натискайте **1~4**.

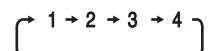

**3** Щоб задати вимкнення/увімкнення, час та температуру, натисніть **ON/OFF**, **TIME** та **TEMP**.

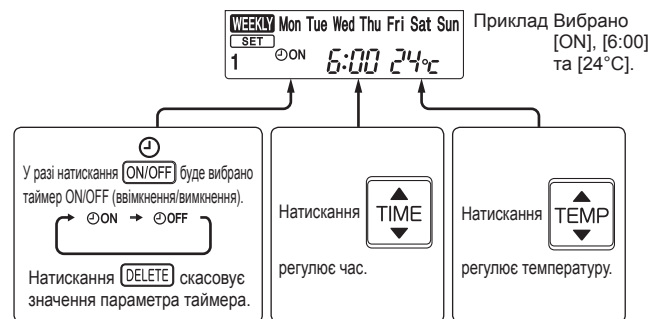

Натисніть **DAY** та **1~4**, щоб продовжити налаштування таймера для інших днів та/або номерів.

**4** Натисніть **EDIT/SEND SET**, щоб завершити й передати значення параметра тижневого таймера.



## Примітка.

- Натисніть **EDIT/SEND SET**, щоб передати значення параметрів тижневого таймера на внутрішній блок. Спрямуйте пульт дистанційного керування на внутрішній блок та утримуйте його протягом 3 с.
- Під час налаштування таймера для більш ніж одного дня тижня або більш ніж одного номера не треба натискати **EDIT/SEND SET** для кожної настройки. Після налаштування всіх параметрів один раз натисніть **EDIT/SEND SET**. Будуть збережені всі значення параметрів тижневого таймера.
- Натисніть **EDIT/SEND SET**, щоб увійти в режим налаштування тижневого таймера, а тоді натисніть і утримуйте **DELETE** упродовж 5 с, щоб стерти всі значення параметрів тижневого таймера. Спрямуйте пульт дистанційного керування на внутрішній блок.

**5** Щоб увімкнути тижневий таймер, натисніть **WEEKLY TIMER ON/OFF**. (Спалахує **WEEKLY**.)

\* Якщо тижневий таймер увімкнено, світиться той день тижня, для якого настроєно таймер.

Щоб вимкнути тижневий таймер, ще раз натисніть **WEEKLY TIMER ON/OFF**. (**WEEKLY** гасне.)

## Примітка.

Після вимкнення тижневого таймера збережені значення параметрів не стираються.

## Перевірка значень параметрів тижневого таймера

**1** Щоб увійти в режим налаштування тижневого таймера, натисніть **EDIT/SEND SET**.

\* Блимає **SET**.

**2** Щоб переглянути значення параметрів конкретного дня або номера, натисніть **DAY** або **1~4**.

Щоб вийти з режиму налаштування тижневого таймера, натисніть **CANCEL**.

## Примітка.

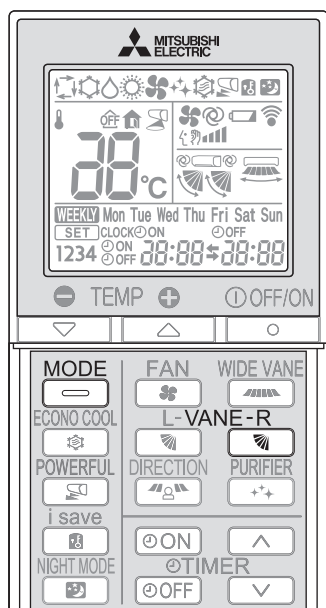

Якщо для перегляду значень параметрів вибрано всі дні тижня і додано ще одне значення, відобразиться **--:--:-- °C**.

## БЛОКУВАННЯ РОБОТИ





Ця функція блокує тільки режим роботи. Також доступні інші функції, як-от ВИМК./УВИМК., настройка температури або регулювання напрямку потоку повітря.



1

Щоб увімкнути БЛОКУВАННЯ РОБОТИ, одночасно натисніть і утримуйте  і  протягом 2 секунд, поки пристрій не працює.

Блимає значок режиму блокування роботи.

2

Щоб вимкнути БЛОКУВАННЯ РОБОТИ, одночасно натисніть і утримуйте  і  протягом 2 секунд, поки пристрій не працює.

- Значок режиму блокування роботи блимає, коли утримуються  і  для ввімкнення або вимкнення БЛОКУВАННЯ РОБОТИ або натиснуто  під час роботи, коли ввімкнено БЛОКУВАННЯ РОБОТИ.
- Операція ОЧИЩЕННЯ ПОВІТРЯ недоступна, коли ввімкнено БЛОКУВАННЯ РОБОТИ в іншому режимі, ніж режим ВЕНТИЛЯТОР.

## АВАРІЙНА ЕКСПЛУАТАЦІЯ

### Ситуації, в яких не можна користуватися пультом дистанційного керування

Щоб активувати аварійну експлуатацію, можна натиснути перемикач аварійної експлуатації (E.O.SW) на внутрішньому блоці.

Кожне натискання перемикача E.O.SW змінює роботу в такому порядку.

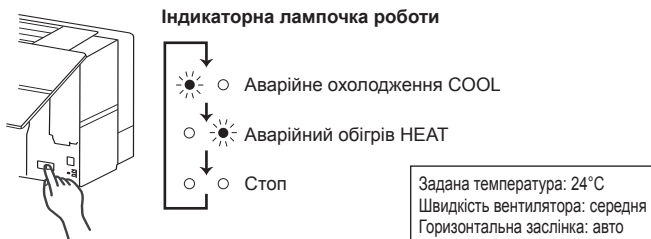

### Примітка.

- Перші 30 хвилин роботи є тестовим прогоном. Керування температурою не працює, а для швидкості вентилятора встановлено значення High (Висока).
- У режимі аварійного обігріву швидкість вентилятора поступово збільшується для забезпечення видування теплого повітря.
- У режимі аварійного охолодження положення горизонтальних заслінок буде скинуто приблизно за хвилину, після чого вони почнуть роботу.

## ФУНКЦІЯ АВТОМАТИЧНОГО ПОВТОРНОГО ЗАПУСКУ

Якщо стався збій живлення або електроживлення приладу було вимкнено під час його роботи, функція повторного автозапуску автоматично налаштовує прилад на роботу в тому режимі, який було задано за допомогою пульта дистанційного керування до відключення електроживлення. Якщо встановлено таймер, ця установка скасовується і блок починає роботу при відновленні подачі живлення.

Якщо ця функція не потрібна, зверніться до представника сервісної служби, оскільки буде потрібно змінити параметри цього приладу.

# ЧИЩЕННЯ

## Інструкції

- Перед очищенням вимкніть живлення або перемикач.
- Не торкайтеся руками металевих частин.
- Не використовуйте для чищення бензин, розріджувач, полірувальний порошок або інсектицид.
- Використовуйте виключно розріджені м'які миючі засоби.
- Не використовуйте жорсткі щітки, губки або інше абразивне приладдя.

- Не намочуйте і не промивайте горизонтальну заслінку.
- Не використовуйте воду гарячіше за 50°C.
- Бережіть деталі й вузли від прямих сонячних променів, тепла або вогню під час сушіння.
- Не застосовуйте до вентилятора надмірної сили, оскільки це може призвести до утворення тріщин або поломки.

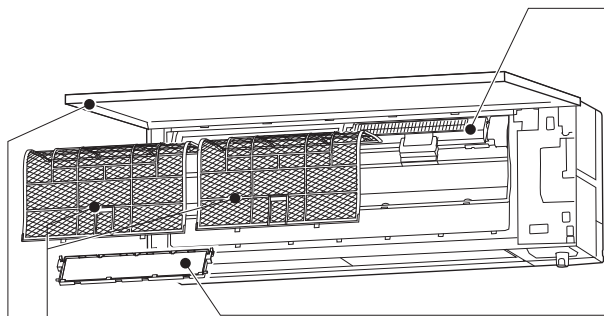

### Повітряний фільтр

- **Очищайте кожні 2 тижні**
- Видаліть бруд пілососом або змийте водою.
- Після промивання ретельно висушіть фільтр у затінку.

### Передня панель

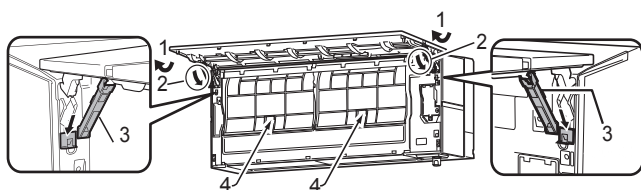

1. Відкрийте передню панель.  
Примітка. Зняти передню панель неможливо.
2. Поверніть обмежувачі в сторони, зазначені стрілками, так, щоб вони клацнули.
3. Повільно опустіть передню панель. Обмежувачі не дадуть їй закритися.
4. Щоб вийняти фільтри, стисніть фіксатори, які знаходяться на фільтрах, трохи підніміть їх і потягніть вниз у напрямку до себе.
5. Надійно закрийте передню панель і натисніть у місцях, позначених стрілками.
6. Очистіть передню панель, не відокремлюючи її від пристрою.
  - Протріть м'якою сухою ганчіркою.
  - Використовуйте спеціальну М'ЯКУ СУХУ ГАНЧІРКУ. Номер деталі за каталогом **MAC-1001CL-E**.
  - Не залишайте передню панель у воді.

### Важливо

- Поверхня внутрішнього блока легко дряпається, тому не тріть блок та не бийте по ньому твердими предметами. Крім того, під час установлення чи зняття передньої панелі поводьтеся з нею обережно, щоб не залишити подряпин.
- Не використовуйте абразивні засоби для чищення, щоб запобігти утворенню подряпин на поверхні внутрішнього блока.
- На поверхні внутрішнього блока дуже легко залишаються відбитки пальців. Якщо вони помітні, обережно витріть їх м'якою сухою ганчіркою.
- У випадку використання ганчірки з хімічним просоченням, що є в продажу, дотримуйтесь інструкції з її застосування.
- Не залишайте передню панель відкритою надовго.

### Пристрій очищення повітря

#### Кожні 3 місяці

- Видаліть бруд за допомогою пілососа.

#### Якщо бруд неможливо видалити за допомогою пілососа

- Помістіть фільтр разом із його рамою в теплу воду та промийте їх.
- Після промивання як слід висушіть їх у затінку.

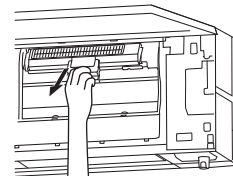

### Фільтр очищення повітря (Дезодорувальний фільтр, чорний)

#### Кожні 3 місяці

- Видаліть бруд за допомогою пілососа або помістіть фільтр із його рамою в теплу воду (30–40°C) приблизно на 15 хвилин. Ретельно промийте.
- Після промивання як слід висушіть їх у затінку.
- Після очищення фільтра дезодорувальні властивості відновляться.

#### Якщо бруд або запах неможливо видалити за допомогою пілососа

- Замініть фільтр очищення повітря новим.
- Номер деталі за каталогом **MAC-3010FT-E**

### Та

### (Фільтр з іонами срібла для очищення повітря, блакитний, не входить у комплектацію)

#### Кожні 3 місяці

- Видаліть бруд за допомогою пілососа.

#### Якщо бруд неможливо видалити за допомогою пілососа

- Перед миттям на деякий час помістіть фільтр разом із його рамою в теплу воду.
- Після промивання як слід висушіть їх у затінку. Установіть усі елементи повітряного фільтра.

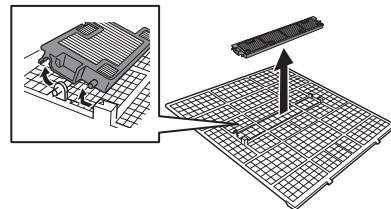

#### Щороку

- Щоб забезпечити оптимальну ефективність, замінійте його новим фільтром очищення повітря.
- Номер деталі за каталогом **MAC-2390FT-E**

### Важливо

- Щоб забезпечити оптимальну ефективність та зменшити споживання електроенергії, регулярно очищуйте фільтри.
- Забруднені фільтри є причиною утворення конденсату в кондиціонері, що сприяє появі грибків, наприклад плісняви. Тому рекомендується очищати повітряні фільтри кожні 2 тижні.
- Не торкайтеся датчика i-see.
- Задля безпеки пристрій очищення повітря не працюватиме кілька хвилин після початку роботи або якщо передню панель відкривають/закривають.
- Забороняється розбирати пристрій очищення повітря.
- Не торкайтеся жодних деталей пристрою очищення повітря, окрім рами.

Ця інформація ґрунтується на Директиві ЄС № 528/2012

НАЙМЕНУВАННЯ МОДЕЛІ	Оброблений компонент (Найменування деталі)	Активні речовини (Номер CAS)	Властивість	Інструкція з використання (Інформація про безпечне використання)
MAC-2390FT-E	ФІЛЬТР	Цеоліт, збагачений сріблом та цинком (130328-20-0)	Антибактеріальна	<ul style="list-style-type: none"> <li>• Використовуйте цей виріб лише за його призначенням та згідно з вказівками, викладеними в настанові з експлуатації.</li> <li>• Не допускайте проковтування. Зберігайте в місцях, недоступних для дітей.</li> </ul>



# НАЛАШТУВАННЯ ІНТЕРФЕЙСУ Wi-Fi

Цей інтерфейс Wi-Fi здійснює обмін інформацією про стан і керує виконанням команд MELCloud через установлене з'єднання з внутрішнім блоком.

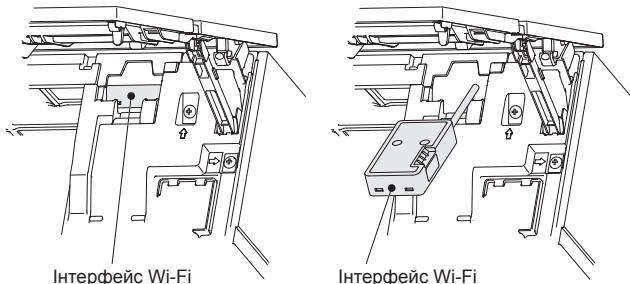

## Знайомство з інтерфейсом Wi-Fi

№	Поз.	Опис
1	Перемикач MODE (РЕЖИМ)	Забезпечує вибір режиму.
2	Перемикач RESET (СКИДАННЯ)	Забезпечує скидання ВСІХ налаштувань.
3	ERR LED (СВІТЛОДІОДНИЙ ІНДИКАТОР ПОМИЛКИ) (помаранчевий)	Відображає стан помилки мережі.
4	NET LED (СВІТЛОДІОДНИЙ ІНДИКАТОР МЕРЕЖІ) (зелений)	Відображає стан мережі.
5	MODE LED (СВІТЛОДІОДНИЙ ІНДИКАТОР РЕЖИМУ) (помаранчевий)	Відображає стан режиму точки доступу.
6	UNIT LED (СВІТЛОДІОДНИЙ ІНДИКАТОР БЛОКУ) (зелений)	Відображає стан внутрішнього блоку.

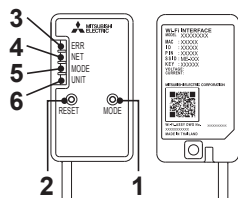

### (1) Перемикач MODE (РЕЖИМ)

- Перемикач MODE (РЕЖИМ) використовується для вибору режимів у конфігураціях.

### (2) Перемикач RESET (СКИДАННЯ)

- Щоб перезавантажити систему, натисніть та утримуйте перемикач RESET (СКИДАННЯ) протягом 2 секунд.
- Щоб скинути налаштування інтерфейсу Wi-Fi до заводських налаштувань, натисніть та утримуйте перемикач RESET (СКИДАННЯ) протягом 14 секунд.

При скиданні інтерфейсу Wi-Fi до заводських налаштувань за замовчуванням УСЮ інформацію щодо налаштування конфігурації буде втрачено. Виконувати цю операцію слід із особливою обережністю.

**1** Відкрийте передню панель і вийміть інтерфейс Wi-Fi. **С. 15** (Передня панель)

**2** Налаштуйте з'єднання між інтерфейсом Wi-Fi і маршрутизатором. Див. ПОСІБНИК З НАСТРОЙКИ та SETUP QUICK REFERENCE GUIDE (КОРОТКИЙ ДОВІДКОВИЙ ПОСІБНИК З НАСТРОЙКИ), які поставляються в комплекті з модулем.

Стосовно ПОСІБНИКА З НАСТРОЙКИ, перейдіть на вказаний нижче веб-сайт.

<http://www.melcloud.com/Support>

**3** Після налаштування знову встановіть інтерфейс Wi-Fi і закрийте передню панель. **С. 15** (Передня панель)

**4** Стосовно Посібника користувача MELCloud, перейдіть на вказаний нижче веб-сайт.  
<http://www.melcloud.com/Support>

### Примітка.

- Перш ніж розпочати налаштування цього інтерфейсу Wi-Fi, переконайтеся в тому, що маршрутизатор підтримує шифрування WPA2-AES.
- Перед використанням цього інтерфейсу Wi-Fi кінцевий користувач повинен прочитати умови надання послуги Wi-Fi та погодитися з ними.
- Для завершення підключення цього інтерфейсу Wi-Fi до послуги Wi-Fi може знадобитися маршрутизатор.
- Даний інтерфейс Wi-Fi не розпочне передачу даних щодо функціонування з системи, поки кінцевий користувач не пройде реєстрацію й не погодиться з умовами надання послуги Wi-Fi.
- Не допускається монтаж і підключення даного інтерфейсу Wi-Fi до будь-яких систем Mitsubishi Electric, що забезпечують охолодження чи обігрів критично важливих об'єктів.
- Налаштувавши інтерфейс Wi-Fi, запишіть інформацію про його параметри на останній сторінці цього посібника.
- Перед переміщенням або утилізацією скиньте параметри інтерфейсу Wi-Fi до заводських значень.

Інтерфейс Wi-Fi Mitsubishi Electric призначений для забезпечення обміну даними з послугою Wi-Fi Mitsubishi Electric MELCloud.

Пристрої інтерфейсу Wi-Fi сторонніх виробників не можна підключити до MELCloud.

Mitsubishi Electric не несе відповідальності за (i) недостатній рівень продуктивності будь-якої системи чи виробу; (ii) несправності системи чи виробу; або (iii) втрату чи пошкодження будь-якої системи чи виробу; які були спричинені підключенням до інтерфейсу Wi-Fi виробництва сторонньої організації чи виникли внаслідок цього та/або через використання послуги Wi-Fi стороннього оператора з обладнанням Mitsubishi Electric.

Для отримання найновіших відомостей щодо MELCloud від Mitsubishi Electric Corporation завітайте на веб-сторінку [www.MELCloud.com](http://www.MELCloud.com).

# Якщо здається, що прилад несправний

Якщо навіть після виконання цих перевірок прилад не поновить нормальну роботу, припиніть його експлуатацію та зверніться до дилера.

Симптом	Пояснення та пункти для перевірки
<b>Внутрішній блок</b>	
Блок не працює.	<ul style="list-style-type: none"> <li>Чи увімкнено вимикач?</li> <li>Чи встановлено штепсель шнура живлення в мережеву розетку?</li> <li>Чи задано таймер увімкнення? <b>С. 12</b></li> </ul>
Горизонтальна заслінка не рухається.	<ul style="list-style-type: none"> <li>Чи встановлено горизонтальну й вертикальну заслінки правильно?</li> <li>Чи деформована захисна решітка вентилятора?</li> <li>Якщо увімкнено перемикач, положення горизонтальних заслінок буде скинуто приблизно за хвилину. Після скидання відновиться нормальна робота горизонтальних заслінок. Те саме відбувається під час аварійного охолодження.</li> </ul>
Після повторного запуску блок не може працювати впродовж приблизно 3 хвилин.	<ul style="list-style-type: none"> <li>Це захищає прилад згідно з інструкціями мікропроцесора. Зачекайте.</li> </ul>
3 повітровипускних отворів внутрішнього приладу виходить легкий туман.	<ul style="list-style-type: none"> <li>Прохолодне повітря, що надходить із приладу, швидко охолоджує вологу повітря всередині приміщення, і утворюється туман.</li> </ul>
Режим гойдання ГОРИЗОНТАЛЬНОЇ ЗАСЛІНКИ призупиняється на деякий час, після чого поновлюється.	<ul style="list-style-type: none"> <li>Це необхідно для нормального гойдання ГОРИЗОНТАЛЬНОЇ ЗАСЛІНКИ.</li> </ul>
Коли в режимі COOL/DRY/FAN вибрано SWING (гойдання), нижня горизонтальна заслінка не рухається.	<ul style="list-style-type: none"> <li>Коли в режимі COOL/DRY/FAN обрано SWING (гойдання), є цілком нормальним, що нижня горизонтальна заслінка не рухається.</li> </ul>
Під час роботи змінюється напрямок повітряного потоку. Напрямок горизонтальної заслінки неможливо регулювати за допомогою пульта дистанційного керування.	<ul style="list-style-type: none"> <li>Якщо в режимах COOL або DRY видування повітря триває 0,5–1 год., напрямком повітряного потоку автоматично встановлюється у верхнє положення, щоб запобігти утворенню конденсату та його капанню.</li> <li>Якщо під час нагрівання температура повітряного потоку знизька або виконується розморожування, горизонтальна заслінка автоматично приймає горизонтальне положення.</li> </ul>
У режимі обігріву прилад зупиняється приблизно на 10 хвилин.	<ul style="list-style-type: none"> <li>Зовнішній блок виконує розморожування. Оскільки ця операція триватиме не більше 10 хвилин, зачекайте. (Якщо температура назовні знизька, а вологість зависока, утворюється іній.)</li> </ul>
Після подачі живлення прилад автоматично починає роботу навіть без сигналу від пульта дистанційного керування.	<ul style="list-style-type: none"> <li>Ці моделі обладнано функцією повторного автозапуску. Якщо вимкнути живлення та не зупинити прилад за допомогою пульта дистанційного керування, то після наступного увімкнення живлення прилад автоматично почне роботу в тому режимі, який був встановлений за допомогою пульта дистанційного керування на момент вимкнення живлення. Див. «Функція автоматичного повторного запуску». <b>С. 14</b></li> </ul>
Дві горизонтальні заслінки стикаються. Горизонтальні заслінки знаходяться в незвичному положенні. Горизонтальні заслінки не повертаються в правильне «положення закривання».	<ul style="list-style-type: none"> <li>Виконайте будь-яку з таких дій.</li> <li>Вимкніть і увімкніть вимикач. Переконайтеся, що горизонтальні заслінки встановлено в правильне «положення закривання».</li> <li>Активуйте та припиніть аварійне охолодження та переконайтеся, що горизонтальні заслінки встановлено в правильне «положення закривання».</li> </ul>
У режимі COOL/DRY, коли температура в приміщенні наближається до встановленої, зовнішній блок зупиняється, потім внутрішній блок починає працювати на малій швидкості.	<ul style="list-style-type: none"> <li>Коли температура в приміщенні відрізняється від заданої температури, вентилятор внутрішнього блока починає працювати згідно зі значеннями параметрів пульта дистанційного керування.</li> </ul>
Внутрішній блок згодом змінює колір.	<ul style="list-style-type: none"> <li>Хоча через вплив деяких факторів, наприклад ультрафіолету та температури, пластик жовтіє, це не впливає на функціонування виробу.</li> </ul>
Індикатора лампочка роботи тьмяна. Пристрій не видає звуковий сигнал.	<ul style="list-style-type: none"> <li>Чи встановлено режим NIGHT mode (нічний режим)?</li> </ul>
<b>Мультисистема</b>	
Один із внутрішніх блоків, що не використовується, нагрівається, при цьому може бути чути звук, схожий на звук потоку води.	<ul style="list-style-type: none"> <li>Невелика кількість холодоагенту продовжує надходити у внутрішній блок, навіть якщо він у цей момент не працює.</li> </ul>
Коли вибрано режим обігріву, функціонування починається не відразу.	<ul style="list-style-type: none"> <li>Якщо розпочати роботу, коли виконується розморожування зовнішнього блока, до початку видування теплого повітря може пройти кілька хвилин (максимум 10 хвилин).</li> </ul>
<b>Зовнішній блок</b>	
Вентилятор зовнішнього блока не обертається, хоча компресор працює. Навіть якщо вентилятор починає обертатися, він швидко зупиняється.	<ul style="list-style-type: none"> <li>Якщо під час охолодження температура ззовні буде низькою, вентилятор працює з перервами, щоб зберегти належну потужність охолодження.</li> </ul>
З зовнішнього блока витікає вода.	<ul style="list-style-type: none"> <li>Під час охолодження та сушки труби та трубки сполуки охолоджуються, що призводить до створення конденсату.</li> <li>Під час нагрівання водний конденсат, що утворився в теплообміннику, капає вниз.</li> <li>Під час нагрівання виконується розморожування, при цьому лід, що утворився в зовнішньому блоці, тане та капає.</li> </ul>
З зовнішнього блока виходить білий дим.	<ul style="list-style-type: none"> <li>Під час нагрівання пара, що утворюється в результаті розморожування, має вигляд білого диму.</li> </ul>

Симптом	Пояснення та пункти для перевірки
<b>Пульт дистанційного керування</b>	
Дисплей пульта дистанційного керування не вмикається або потьмянів. Внутрішній блок не реагує на сигнал пульта дистанційного керування.	<ul style="list-style-type: none"> <li>Перевірте, чи не розряджені елементи живлення. <b>С. 5</b></li> <li>Чи дотримано полярність (+, -) елементів живлення? <b>С. 5</b></li> <li>Чи натиснуто якісь кнопки на пультах дистанційного керування інших електричних приладів?</li> </ul>
Неможливо змінити режим роботи.	<ul style="list-style-type: none"> <li>Вимкніть функцію OPERATION LOCK (блокування роботи).</li> </ul>
<b>Не охолоджує або не гріє</b>	
Неможливо належним чином охолодити чи прогріти приміщення.	<ul style="list-style-type: none"> <li>Чи правильно вказано температуру? <b>С. 7</b></li> <li>Чи правильно налаштовано вентилятор? Змініть швидкість вентилятора з високої на надвисоку. <b>С. 8</b></li> <li>Чи чисті фільтри? <b>С. 15</b></li> <li>Чи чисті вентилятор і теплообмінник внутрішнього блока?</li> <li>Чи не заблоковані повітрозабірний або повітровипускний отвори внутрішнього або зовнішнього блоків чужорідними предметами?</li> <li>Чи не відкриті вікно або двері?</li> <li>Для досягнення заданої температури може потребуватися певний час; окрім того досягнення заданої температури може бути неможливим через розмір приміщення, температуру навколишнього середовища тощо.</li> <li>Чи встановлено режим NIGHT mode (нічний режим)?</li> </ul>
Неможливо належним чином охолодити приміщення.	<ul style="list-style-type: none"> <li>Якщо в приміщенні використовується вентилятор або газова плита, навантаження під час охолодження збільшується, в результаті охолодження виявляється недостатнім.</li> <li>Якщо температура ззовні висока, охолодження може виявитися недостатнім.</li> </ul>
Неможливо належним чином прогріти приміщення.	<ul style="list-style-type: none"> <li>Якщо температура ззовні низька, обігрів може виявитися недостатнім.</li> </ul>
При роботі в режимі обігріву повітря видувається не відразу.	<ul style="list-style-type: none"> <li>Зачекайте, доки прилад підготується до видування теплого повітря.</li> </ul>
<b>Потік повітря</b>	
Повітря, що виходить з внутрішнього блока, має дивний запах.	<ul style="list-style-type: none"> <li>Чи чисті фільтри? <b>С. 15</b></li> <li>Чи чисті вентилятор і теплообмінник внутрішнього блока?</li> <li>Прилад може всмоктувати запах стін, килима, меблів, тканин тощо і видувати його разом із повітрям.</li> </ul>
<b>Звук</b>	
Чути потріскування.	<ul style="list-style-type: none"> <li>Потріскування пояснюється розширенням/звуженням передньої панелі та інших деталей приладу внаслідок зміни температури.</li> </ul>
Чути «булькотіння».	<ul style="list-style-type: none"> <li>Цей звук виникає, коли зовнішнє повітря всмоктується з дренажного шланга після вимкнення витяжного пристрою або вентилятора, що викликає викид струменя води з дренажного шланга. Цей звук також чути при сильному вітрі, коли зовнішнє повітря з силою потрапляє в дренажний шланг.</li> </ul>
З внутрішнього блока чути механічний звук.	<ul style="list-style-type: none"> <li>Цей звук з'являється при вмиканні/вимиканні вентилятора або компресора.</li> </ul>
Чути звук потоку води.	<ul style="list-style-type: none"> <li>Це звук холодоагенту або водяного конденсату, що тече всередині приладу.</li> </ul>
Іноді чути шиплячий звук.	<ul style="list-style-type: none"> <li>Цей звук чути під час зміни потоку холодоагенту всередині приладу.</li> </ul>
<b>Таймер</b>	
Тижневий таймер не працює так, як його було налаштовано.	<ul style="list-style-type: none"> <li>Чи налаштовано таймер увімкнення/вимкнення? <b>С. 12</b></li> <li>Ще раз передайте значення параметрів тижневого таймера на внутрішній блок. Коли відомості будуть успішно отримані, внутрішній блок подасть довгий звуковий сигнал. Якщо відомості не було отримано, пролунають 3 короткі звукові сигнали. Переконайтеся, що відомості отримано успішно. <b>С. 13</b></li> <li>Коли відмовляє та вмикається живлення, показання вбудованого годинника внутрішнього блока стають хибними. У результаті тижневий таймер може не працювати належним чином. Пульт дистанційного керування повинен знаходитися в місці, де внутрішній блок може сприймати його сигнал. <b>С. 5</b></li> </ul>
Прилад довільно починає/припиняє працювати.	<ul style="list-style-type: none"> <li>Чи налаштовано тижневий таймер? <b>С. 13</b></li> </ul>
<b>Інтерфейс Wi-Fi</b>	
Помилка під час налаштування чи роботи модуля.	<ul style="list-style-type: none"> <li>Див. ПОСІБНИК З НАСТРОЙКИ. Стосовно ПОСІБНИКА З НАСТРОЙКИ, перейдіть на вказаний нижче веб-сайт. <a href="http://www.melcloud.com/Support">http://www.melcloud.com/Support</a></li> </ul>

# Якщо здається, що прилад несправний

У випадках, описаних нижче, необхідно припинити користуватися кондиціонером і звернутися до дилера.

- Спостерігається витік або капання води з внутрішнього блока.
- Блимає індикаторна лампочка роботи.
- Часто спрацьовує вимикач.
- Сигнал пульта дистанційного керування не приймається в приміщенні, де працює флуоресцентна лампа типу ВІМК./УВІМК. (інверторна флуоресцентна лампа).
- Робота кондиціонера перешкоджає прийому радіо або ТБ. Можливо, для такого радіо- або ТБ-приймача знадобиться підсилювач.
- Чути незвичайні звуки.
- Коли виявлено витік холодоагенту.

## Якщо кондиціонер планується не використовувати тривалий час

- 1 Встановіть режим COOL на найвищій температурі або режим FAN на 3–4 години. **С. 7**
  - Це дозволить висушити блок зсередини.
  - Волога всередині кондиціонера сприяє розмноженню грибків, наприклад плісняви.

- 2 Щоб припинити роботу, натисніть .

- 3 Вимкніть вимикач та/або від'єднайте від мережевої розетки штепсель шнура живлення.

- 4 Витягніть усі елементи живлення з пульта дистанційного керування.

## Під час повторного використання кондиціонера

- 1 Очистьте повітряний фільтр. **С. 15**
- 2 Переконайтеся, що повітрязабірний та повітровипускний отвори внутрішнього та зовнішнього блоків не заблоковано.
- 3 Переконайтеся, що заземлення підключено належним чином.
- 4 Див. «ПІДГОТОВКА ПРИБАДУ ДО ЕКСПЛУАТАЦІЇ» та виконуйте наведені інструкції. **С. 5**

## Місце встановлення І ЕЛЕКТРОМОНТАЖНІ РОБОТИ

### Місце установки

Намагайтеся не встановлювати кондиціонер у таких місцях.

- У місцях, де багато машинного масла.
- У місцях, де багато солі, наприклад на морському узбережжі.
- У місцях, де утворюється сульфідний газ, наприклад біля гарячих джерел, каналізації, рідких відходів.
- У місцях, де розбризане масло, або на ділянці з масляним димом (наприклад, у місцях приготування їжі та на фабриках, де пластик може змінити свої властивості або пошкодитися).
- У місцях, де знаходиться обладнання, яке випромінює високі частоти, або обладнання бездротового зв'язку.
- У місцях блокування повітровипускного отвору зовнішнього блока.
- У місцях, де звук роботи або повітря зовнішнього блока створює проблеми для мешканців сусіднього будинку.
- Рекомендована висота встановлення внутрішнього блока складає 1,8–2,3 м. Якщо встановити блок на такій висоті неможливо, зверніться до свого дилера.
- Не користуйтеся кондиціонером повітря під час будівельних і оздоблювальних робіт всередині приміщення, а також під час вощення підлоги. Після таких робіт добре провітрити приміщення, перш ніж вмикати кондиціонер. В протилежному разі леткі елементи можуть налипнути всередині кондиціонера, що призведе до витікання або розбризкування води.
- Не використовуйте інтерфейс Wi-Fi поблизу електричного обладнання медичного призначення або поруч із людьми, які використовують медичні пристрої, як-от кардіостимулятори чи імплантовані кардіовертери-дефібрилятори. Це може призвести до нещасного випадку в разі несправності медичного обладнання або пристрою.
- Це обладнання слід монтувати й експлуатувати з урахуванням мінімальної відстані 20 см між пристроєм і користувачем чи сторонньою особою.
- Не допускається експлуатація інтерфейсу Wi-Fi поруч з іншими бездротовими пристроями, мікрохвильовими печами, бездротовими телефонами чи апаратами факсимільного зв'язку. Це може призвести до несправностей.

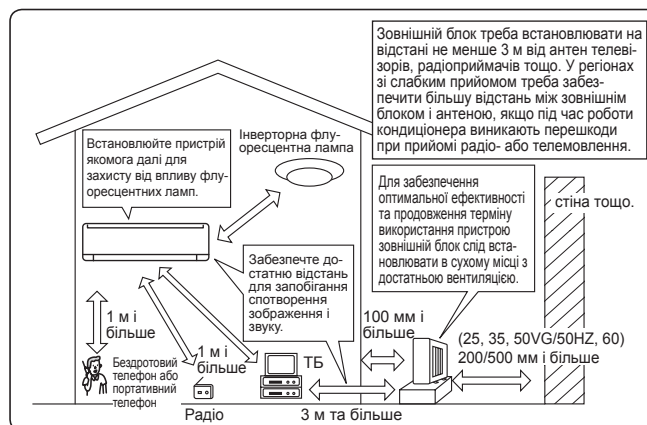

### Електромонтажні роботи

- Забезпечте окремий контур для живлення кондиціонера.
- Обов'язково дотримуйтеся допустимої потужності вимикача.

У разі виникнення запитань зверніться до дилера.

# ТЕХНІЧНІ ХАРАКТЕРИСТИКИ

Модель	Найменування комплекту		MSZ-LN25VG(HZ)		MSZ-LN35VG(HZ)		MSZ-LN50VG(HZ)				MSZ-LN60VG	
	Внутрішній	Зовнішній	MSZ-LN25VG		MSZ-LN35VG		MSZ-LN50VG				MSZ-LN60VG	
			MUZ-LN25VG(HZ)		MUZ-LN35VG(HZ)		MUZ-LN50VG		MUZ-LN50VGHZ		MUZ-LN60VG	
Функція			Охолодження	Обігрів	Охолодження	Обігрів	Охолодження	Обігрів	Охолодження	Обігрів	Охолодження	Обігрів
Живлення			~ /N, 230 В, 50 Гц									
Потужність		кВт	2,5	3,2	3,5	4,0	5,0	6,0	5,0	6,0	6,1	6,8
На вході		кВт	0,485	0,580	0,820	0,800	1,380	1,480	1,380	1,480	1,790	1,810
Маса	Внутрішній	кг	15,5									
	Зовнішній	кг	25(HZ)/35:35 / 35HZ:36						40		55	
Місткість холодоагенту (R32)		кг	1,00				1,25		1,45			
Код IP	Внутрішній	IP 20										
	Зовнішній	IP 24										
Дозволений максимальний робочий тиск	Низький тиск	МПа	2,77									
	Високий тиск	МПа	4,17									
Рівень шуму	Внутрішній (надвисокий/високий/середній/низький/безшумний режим)	дБ(А)	42/36/29/23/19	45/36/29/24/19	43/36/29/24/19	45/36/29/24/19	46/39/35/31/27	47/39/34/29/25	46/39/35/31/27	47/39/34/29/25	49/45/41/37/29	49/45/41/37/29
	Зовнішній	дБ(А)	46	49	49	50	51	54	51	54	55	55

## Гарантований робочий діапазон

		Внутрішній	Зовнішній	
			MUZ-LN25/35/50/60VG	MUZ-LN25/35/50VGHZ
Охолодження	Верхня межа	32°C DB 23°C WB	46°C DB —	46°C DB —
	Нижня межа	21°C DB 15°C WB	-10°C DB —	-10°C DB —
	Обігрів	Верхня межа —	24°C DB 18°C WB	24°C DB 18°C WB
Обігрів	Нижня межа	20°C DB —	-15°C DB -16°C WB	-25°C DB -26°C WB

## Примітка.

Номінальні умови експлуатації  
 Охолодження — Внутрішній блок: 27°C DB, 19°C WB  
 Зовнішній блок: 35°C DB  
 Обігрів — Внутрішній блок: 20°C DB  
 Зовнішній блок: 7°C DB, 6°C WB

DB: сухий термометр  
 WB: вологий термометр

## Інтерфейс Wi-Fi

Модель	MAC-567IFB-E
Напруга на вході	12,7 В постійного струму (від внутрішнього блоку)
Енергоспоживання	Не більше 2 Вт
Розмір В×Ш×Г (мм)	79×44×18,5
Вага (г)	60 (разом із кабелем)
Рівень потужності передавача (не більше)	17,5 дБм при використанні IEEE 802.11b
Радіоканал	Канали 1–13 (2412–2472 МГц)
Протокол радіообміну	IEEE 802.11b/g/n (20)
Шифрування	AES
Автентифікація	WPA2-PSK
Версія програмного забезпечення	XX.00

Стосовно Декларації про відповідність, перейдіть на вказаний нижче веб-сайт.  
<http://www.melcloud.com/Support>





## **MITSUBISHI ELECTRIC CORPORATION**

---

HEAD OFFICE: TOKYO BUILDING, 2-7-3, MARUNOUCHI, CHIYODA-KU, TOKYO 100-8310, JAPAN  
ООО «Мицубиси Электрик (РУС)»: Россия, 115054, Москва, Космодамианская наб., д. 52, стр. 1  
Контактный номер телефона: +7-495-721-20-70