



Для моделей, в которых используется этот компонент, см. Отдельный лист.

МЕРЫ ПРЕДОСТОРОЖНОСТИ

- Перед началом установки прочтите «Меры предосторожности», описанные ниже.
- Необходимо соблюдать следующие меры предосторожности, поскольку в нем описаны серьезные вопросы безопасности.
- Меры предосторожности описаны со степенью опасности.

 WARNING	Неправильное обращение может привести к смерти или серьезным травмам.
 CAUTION	Неправильное обращение может привести к травме или повреждению здания и мебели.

• После установки проведите тестовую эксплуатацию, убедитесь, что она работает должным образом, и объясните своим клиентам меры предосторожности, метод эксплуатации и технического обслуживания.

Скажите своим клиентам, чтобы они держали это руководство по установке вместе с руководством по эксплуатации, а когда они передают или продают данное устройство другому лицу, поместите вместе с ним это руководство по установке и руководство по эксплуатации.



WARNING (Предупреждение)

Установка должна выполняться дилером или квалифицированным специалистом.

• Если клиенты выполняют установку самостоятельно, при этом устройство установлено неправильно, это может привести к утечке воды, поражению электрическим током или пожару.

Установка должна быть выполнена в соответствии с данным руководством.

Если установка выполнена неправильно, это может привести к утечке воды, поражению электрическим током или пожару.

Никогда не пытайтесь модифицировать самостоятельно.

• Для ремонта обратитесь к своему дилеру.
Если устройство не будет полностью изменено или отремонтировано, это может привести к утечке воды, поражению электрическим током или пожару.

Не разрешается клиентам самостоятельно перемещать и переустанавливать устройство.

• Если установка выполнена неправильно, это может привести к утечке воды, поражению электрическим током или пожару. Спросите своего дилера или квалифицированного человека.

Проводка должна быть надежно выполнена с использованием соответствующего кабеля. Провода должны быть подключены к клеммам, чтобы не иметь внешней силы кабеля.

• Неисправные соединения могут вызвать нагрев или пожар.

Крышка клемм (панель) устройства должна быть надежно установлена.

• Неправильная установка может привести к пожару или поражению электрическим током от пыли или воды.

Электромонтаж должен выполняться квалифицированным персоналом в соответствии с данным руководством по установке. Используйте отдельную цепь только для этого устройства и используйте номинальное напряжение и автоматический выключатель.

• Если мощность электрической цепи недостаточна или проводка выполнена неправильно, это может привести к поражению электрическим током или возгоранию.

Перед электропроводкой



CAUTION (Внимание)

Установите автоматический выключатель в зависимости от местоположения.

• Без автоматического выключателя это может привести к поражению электрическим током.

Используйте стандартные провода, которые соответствуют текущей емкости.

• В противном случае это может привести к короткому замыканию, нагреву или пожару.

Положите заземляющий провод.

• Никогда не заземляйте газовую трубу, водопровод, громоотвод или телефонный провод заземления.
Неисправное заземление может привести к поражению электрическим током.

Провода не должны иметь напряжения.

• Это может привести к перерезанию, нагреву или пожару.

Перед тестовой операцией



CAUTION (Внимание)

Включите питание за 12 или более часов до начала работы.

• Если вы начнете работу сразу после включения, это может привести к сбою. Никогда не выключайте питание во время сезона.

Никогда не работайте на устройстве без панели или выключенной защиты.

• Это может привести к серьезным травмам, вызванным вращающейся деталью, ожогу или поражению электрическим током под напряжением.

Никогда не работайте на устройстве без выключенного воздушного фильтра.

• Это может привести к поломке из-за пыли.

Никогда не работайте с выключателями, если у вас влажные руки.

• Это может привести к поражению электрическим током.

Никогда не прикасайтесь к трубам хладагента во время работы устройства.

• Трубы хладагента нагреваются до высокой и низкой температуры во время работы устройства. Если вы дотронетесь до труб вручную, это может привести к ожогу.

Никогда не выключайте питание, как только устройство останавливается.

• Подождите 5 минут или больше. Это может привести к утечке воды или поломке.

Будьте внимательны при подключении M-NET

Обратите внимание на следующие пункты для подключения экранированных проводов.

(1) Подключение провода заземления

CAUTION (Внимание)	
<p>Экранированные провода передачи M-NET должны быть соединены с проводом заземления в любом месте подключаемого устройства.</p>	<ul style="list-style-type: none"> • Это может вызвать ошибку передачи из-за шума. Цифровой светодиодный дисплей наружного блока показывает ошибку «Ed» «A7». Централизованный контроллер читает ошибку «0403» и «6607».

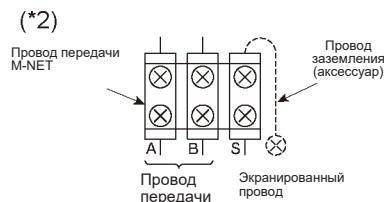
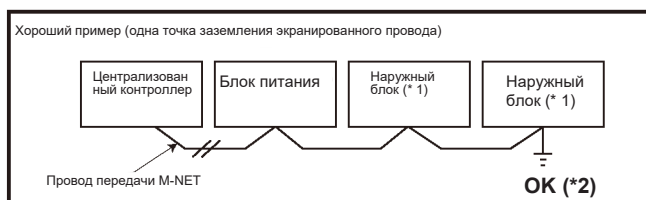
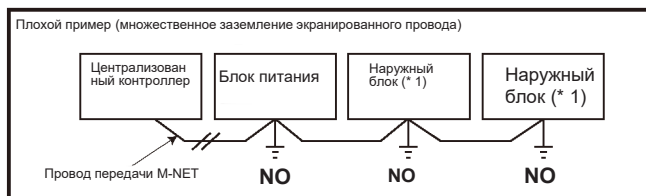

(* 1) Обратитесь к Приложению «Список моделей», чтобы проверить применимые модели. (* 2) Если наружный блок заземлен, подключите провод заземления, поставляемый в качестве аксессуара, к клемме S (вторичной) клеммной колодки M-NET и клемме заземления M-NET внутри электрической коробки с помощью прилагаемых винтов.

Примечание. Если экран и земля заземлены в двух или более местах, через них создается электрическая цепь и создается разность потенциалов из-за разницы импеданса между местами заземления. Это может вызвать шум в щите. Заземлите только в одной точке, тогда цепь не создается и шум не поступает.

(2) Длина линии передачи M-NET

Внимание	
<p>Экранированные провода передачи M-NET следует использовать ниже максимальной длины линии.</p>	<ul style="list-style-type: none"> • Это может привести к ошибке передачи. Цифровой светодиодный дисплей наружного блока показывает ошибку «Ed» «A7». Централизованный контроллер читает ошибку «0403», «6607».

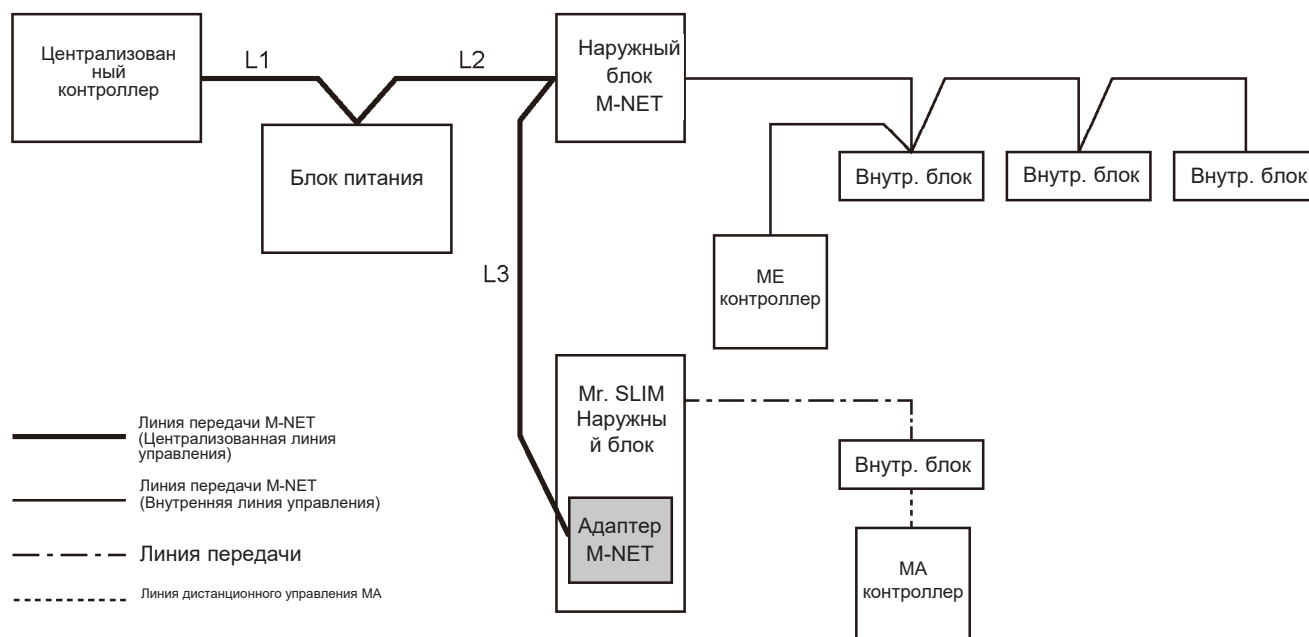

Максимальная длина подачи мощности для централизованной линии управления:

L1 ≤ 200 м (656 фт)
 L2 + L3 ≤ 200 м (656 фт)

1. Список деталей

№	Описание	Рисунок	Кол-во	Применимые модели							Примечание
				A	B	C	D	E	F	G	
①	Плата M-NET (с изоляционными листами и опорами)		1	○	○	○	○	○	○	○	
②	Плата 1 (Для монтажа платы M-NET)		1	○							
③	Плата 2 (Для монтажа платы M-NET)		1			○					
④	Плата 3 (Для монтажа платы M-NET)		1						○		
⑤	Изоляционные листы S, M, L		S	1	○						
			M	1	○						
			L	1	○	○					
⑥	Винт (M4x8)		2	○ (1)		○ (2)				○ (2)	
⑦	Клеммная коробка (M-NET)		1	○	○	○	○	○	○	○	
⑧	Клеммный винт (M3x20)		1	○	○	○	○	○	○	○	
⑨	Ярлык		1	○	○	○	○	○	○	○	
⑩	Выводной провод-А (5 проводов)		1	○	○	○			○	○	Маркировка провода: тип INV Всегда проверяйте соответствие маркировки и применяемой модели. При неправильном использовании детали могут быть повреждены.
⑪	Выводной провод-В (5 проводов)		1				○				Маркировка проволоки: NON-INV Всегда проверяйте соответствие маркировки и применяемой модели. При неправильном использовании детали могут быть повреждены.
⑫	Выводной провод-С (3 провода)		1	○	○	○	○	○	○	○	
⑬	Выводной провод-Д (2 провода)		1	○	○	○	○	○	○	○	
⑭	Провод заземления и винт (M4x8)		1 штука	○	○	○	○	○	○	○	
⑮	Зажим		2	○	○	○	○	○	○	○	

2. Настройка переключателя

Перед установкой

Перед установкой на коробку электрических компонентов заранее установите переключатель на плате M-NET.

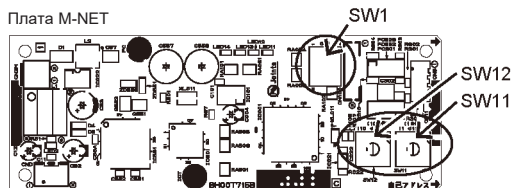

(1) Настройка адреса M-NET

Настройка должна быть сделана поворотными переключателями SW11 и SW12 на плате M-NET. (Все заводские настройки – ноль). Убедитесь, что адрес M-NET установлен в диапазоне от 01 до 50.

При установке двух или более наружных блоков не используйте один и тот же номер более одного раза для адреса M-NET.

<Пример>

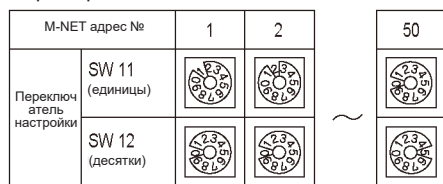

(2) Переключатель 1-8 настройки

Выбор SW1-8	Функция	Детали функции	Первоначальная настройка	Эффективное время
	<p>Включите переключатель, когда пульт дистанционного управления МА или беспроводной пульт дистанционного управления подключены к внутреннему блоку.</p> <p>МА: МА пульт дистанционного управления RC: беспроводной пульт дистанционного управления</p>	<p><FUNCTION> Установите подключение пульта дистанционного управления МА или беспроводного пульта дистанционного управления к внутреннему блоку. ON: существует (начальная настройка) OFF: не существует</p>	Вкл.	Когда блок питания включен
	<p>Выключите переключатель, когда пульт дистанционного управления МА или беспроводной пульт дистанционного управления НЕ подключен к внутреннему блоку.</p>	<p><Примечание> Если переключатель включен, ошибка передачи между платой M-NET и централизованными контроллерами не обнаруживается и плата M-NET работает непрерывно.</p>		

Примечание: SW1-3 всегда включен.

3. Процедура установки [Применимая модель: Группа А]

- Чтобы защитить провода, подключенные к плате M-NET, от краев компонента из листового металла, приклейте изоляцию на краевую поверхность листа из листового металла, прежде чем приступить к следующей работе.

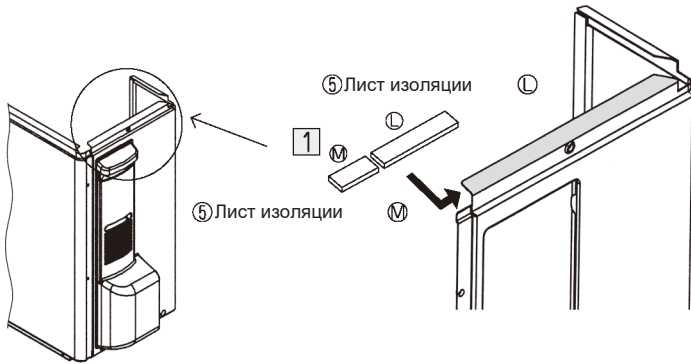

(Вид сверху коробки электрических деталей)

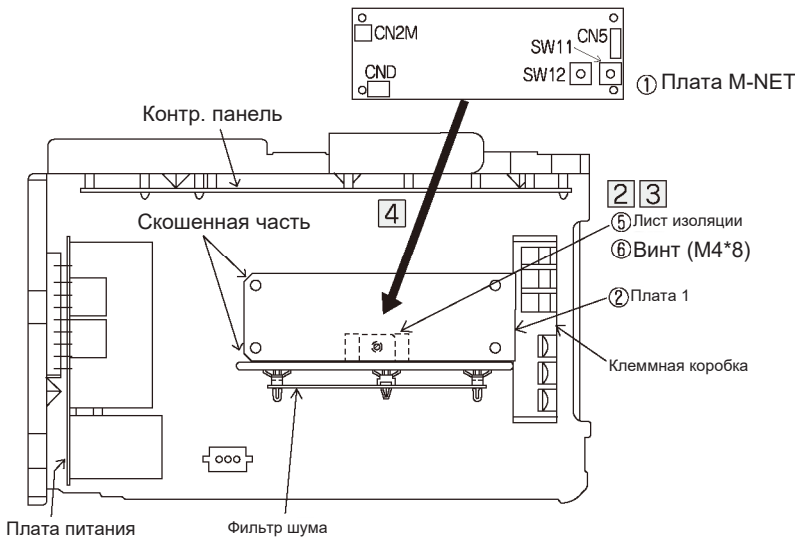

(Если смотреть со стороны коробки электрических деталей)

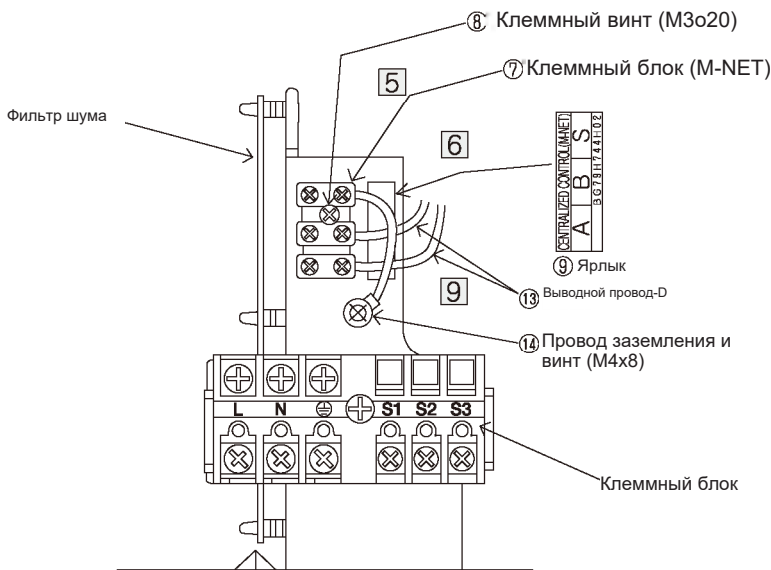

- 1 Приклейте изоляционные листы (M) и (L) (5) к задней стороне поверхности фланца в верхней части боковой панели.

- 2 Начиная снизу, прикрепите изоляционный лист (S) (5) к секции сгиба «L» на задней стороне монтажной панели шумового фильтра.

- 3 Расположите скошенную часть пластины 1 (2) так, чтобы она была обращена к стороне вентилятора (левая сторона чертежа), и закрепите ее винтом (6).

- 4 Установите плату M-NET (1) (с изоляционными листами и опорами) на четырех углах пластины 1 (2), чтобы поворотные переключатели (SW11, SW12) были на стороне клеммной колодки, а затем установите.
Примечание. Нажмите на нее до упора, пока не услышите «щелчок».

- 5 Используйте клеммный винт (8), чтобы закрепить клеммную колодку (7).
Примечание: Клеммная колодка (7) имеет круглый выступ для позиционирования: установите круглый выступ в установочное отверстие в стальной пластине.

- 6 Вставить этикетку (9)

- 7 Используйте подводящий провод-А (10) для соединения CN5 соединения платы M-NET NET и CNMNT платы наружного управления (1).
• Осторожно
Маркировка провода: тип INV
Цвет разъема: красный
Всегда проверяйте соответствие маркировки и применяемой модели. При неправильном использовании детали могут быть повреждены.

- 8 Используйте подводящий провод-С (12) для подключения CND соединения платы M-NET и CNVMNT платы наружного управления (1).

- 9 Используйте подводящий провод-D (13) для подключения CN2M соединения платы M-NET (1) и клемм А и В клеммной колодки (7).
Полярность не является проблемой.
Примечание: Надежно подключите провод, убедившись, что винты на клеммной колодке не ослаблены.

- 10 Провода должны быть связаны вместе с другими проводами с помощью крепежа (15), чтобы не ослабнуть.
Длина проводки регулируется в соответствии с устройством.

Примечание 1:

При необходимости используйте заземляющий провод и винт (14), чтобы подключить экран линии передачи M-NET к устройству.
(См. вкладку Внимание на стр. 2)

Примечание 2:

Будьте внимательны, чтобы при монтаже панелей ни один провод не зацепился.

3. Процедура установки [Применимая модель: Группа В]

Чтобы защитить провода, подключенные к плате M-NET, от краев компонента из листового металла, прежде чем приступить к следующей работе, приклейте изоляцию на краевую поверхность листа из листового металла.

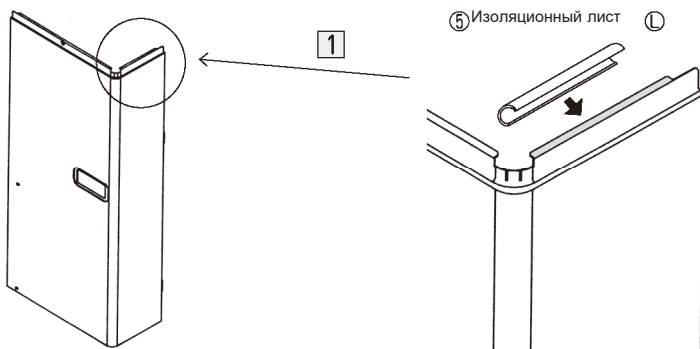

(Если смотреть со стороны коробки электрических деталей)

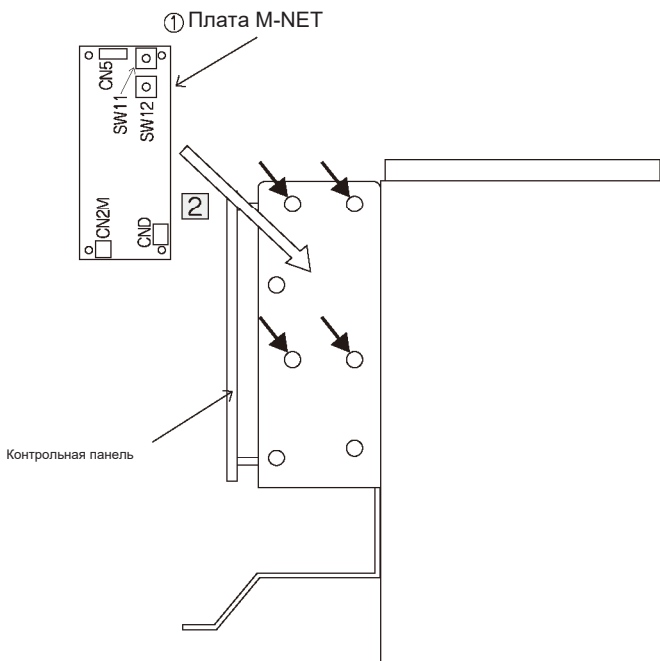

(Если смотреть со стороны коробки электрических деталей)

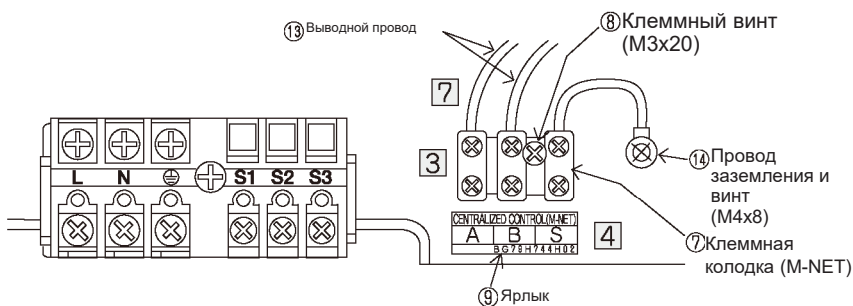

1 Приклейте изоляционный лист (L) **5** на листовый металл так, чтобы он полностью охватывал краевую поверхность листового металла.

2 Установите плату M-NET **1** (с изоляционными листами и опорами) сбоку коробки электрических компонентов так, чтобы поворотные переключатели (SW11, SW12) были направлены вверх (в четырех точках, указанных стрелками).
Примечание: Нажмите на нее до упора, пока не услышите «щелчок».

3 Используйте клеммный винт **8**, чтобы закрепить клеммную колодку **7**.
Примечание: Клеммная колодка **7** имеет круглый выступ для позиционирования: установите круглый выступ в установочное отверстие в стальной пластине.

4 Вставьте метку **9** под клеммную колодку **7**.

5 Используйте подводящий провод-А **10** для соединения CN5 соединения платы M-NET **1** и CNMNT платы наружного управления.
• Осторожно
Маркировка провода: тип INV
Цвет разъема: красный
Всегда проверяйте соответствие маркировки и применяемой модели. При неправильном использовании детали могут быть повреждены.

6 Используйте подводящий провод-С **12** для подключения CND соединения платы-M-NET **1** и CNVMNT платы наружного управления.

7 Используйте подводящий провод-Д **13** для подключения CN2M соединения платы M-NET **1** и клемм А и В клеммной колодки **7**.
Полярность не имеет значения.
Примечание: Надежно подключите провод, убедившись, что винты на клеммной колодке не ослаблены.

8 Провода должны быть связаны вместе с другими проводами с помощью крепежа **15**, чтобы не ослабнуть.
Длина проводки регулируется в соответствии с устройством. **15**

Примечание 1:
При необходимости используйте заземляющий провод и винт **14**, чтобы подключить экран линии передачи M-NET к устройству.
(См. вкладку Внимание на стр. 2)
Примечание 2:
Будьте внимательны, чтобы при монтаже панелей ни один провод не зацепился.

3. Процедура установки [Применимая модель: Группа С]

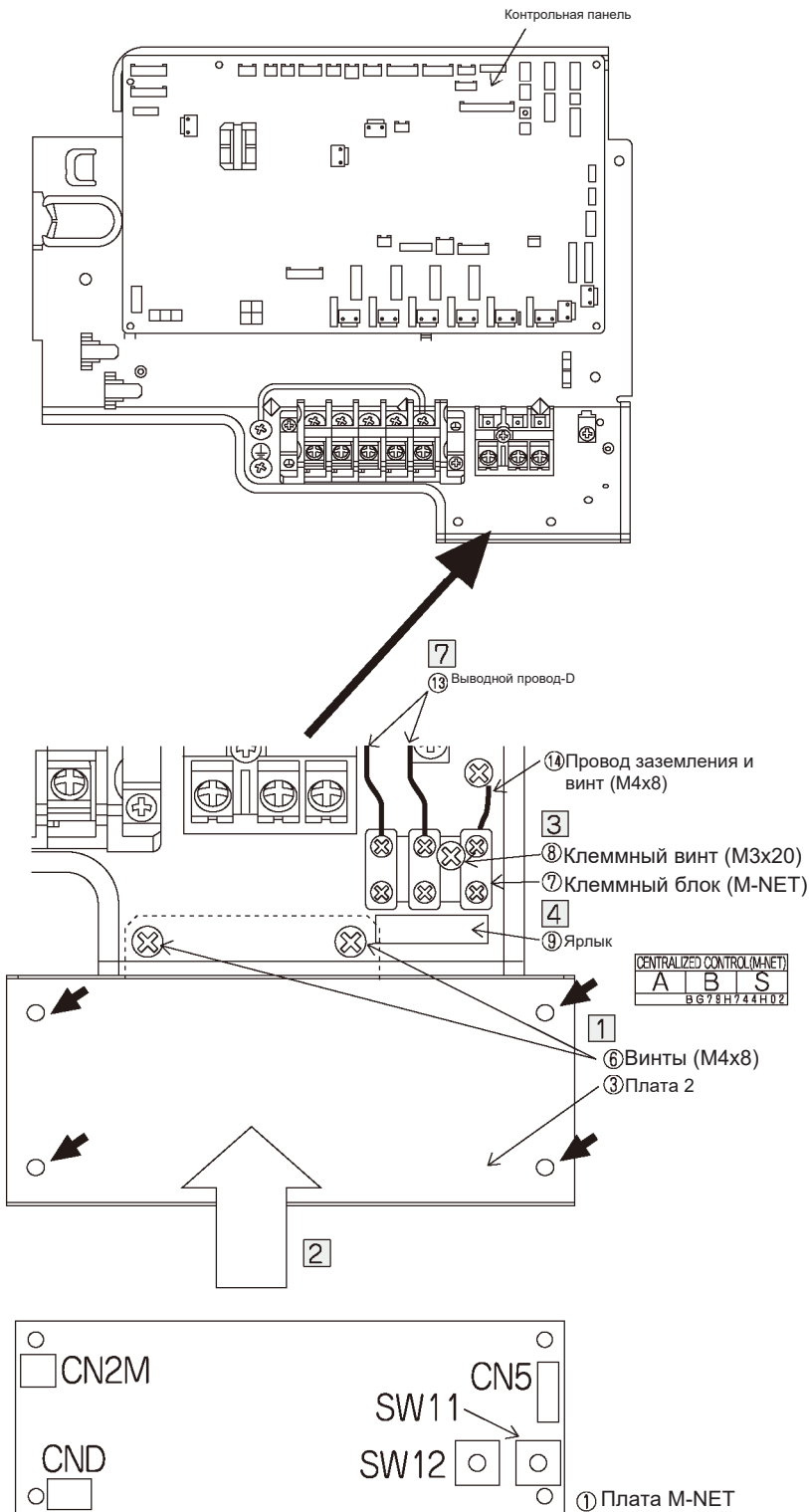

- 1 Прикрепите пластину 2 (3), используя два винта (6).
- 2 Установите плату M-NET (1) (с изоляционными листами и опорами) на пластине 2 (3) так, чтобы поворотные переключатели (SW11, SW12) были справа (в четырех точках, указанных стрелками). Примечание. Нажмите на нее до упора, пока не услышите «щелчок».
- 3 Используйте клеммный винт (8), чтобы закрепить клеммную колодку (7).
Примечание:
Клеммная колодка (7) имеет круглый выступ для позиционирования: установите круглый выступ в установочное отверстие в стальной пластине.
- 4 Вставьте метку (9) под клеммную колодку (7).
- 5 Используйте подводящий провод-А (10) для соединения CN5 соединения платы M-NET NET (1) и CNMNT платы наружного управления.
• Осторожно
Маркировка провода: тип INV
Цвет разъема: красный
Всегда проверяйте соответствие маркировки и применяемой модели. При неправильном использовании детали могут быть повреждены.
- 6 Используйте подводящий провод-С (12) для подключения CND соединения платы-M-NET (1) и CNVMNT платы наружного управления.
- 7 Используйте подводящий провод-D (13) для подключения CN2M соединения платы M-NET (1) и клемм А и В клеммной колодки (7)
Полярность не имеет значения.
Примечание:
Надежно подключите провод, убедившись, что винты на клеммной колодке не ослаблены.
- 8 Провода должны быть связаны вместе с другими проводами с помощью крепежа (15), чтобы не ослабнуть.
Длина проводки регулируется в соответствии с устройством.

Примечание 1:

При необходимости используйте заземляющий провод и винт (14), чтобы подключить экран линии передачи M-NET к устройству.
(См. вкладку Внимание на стр. 2)

Примечание 2:

Будьте внимательны, чтобы при монтаже панелей ни один провод не зацепился.

3. Процедура установки [Применимая модель: Группа D]

(Вид сверху коробки электрических деталей без верхней панели)

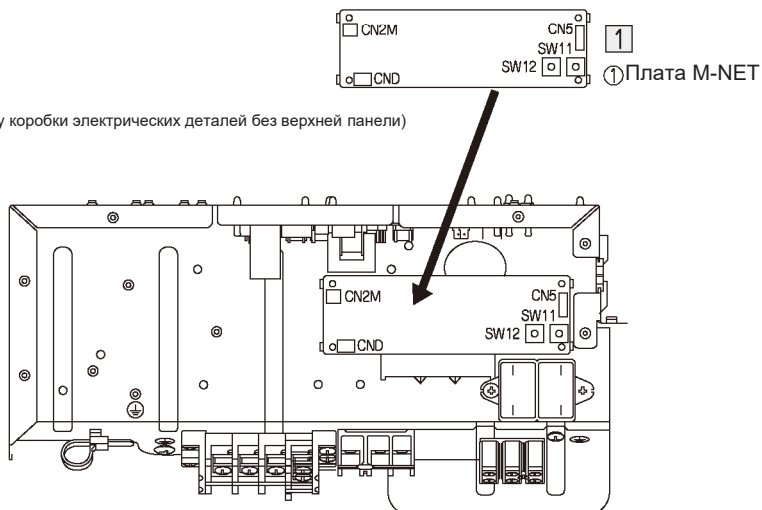

(Вид спереди коробки электрических деталей)

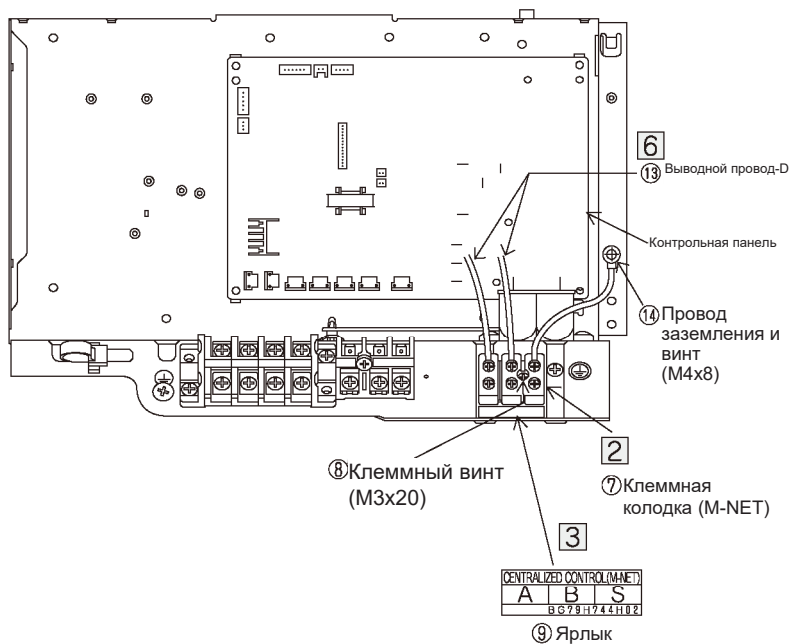

1 Установите плату M-NET **1** (с изоляционными листами и опорами) в нижней части коробки электрических компонентов, чтобы поворотные переключатели (SW11, SW12) оказались спереди.
Примечание. Нажмите на нее до упора, пока не услышите «щелчок».

2 Используйте клеммный винт **8**, чтобы закрепить клеммную колодку **7**.
Примечание:
Клеммная колодка **7** имеет круглый выступ для расположения: установите круглый выступ в установочное отверстие в стальной пластине.

3 Вставьте метку **9** под клеммную колодку **7**.

4 Используйте подводящий провод В **11** для подключения CN5 соединения платы M-NET CN и MNT платы наружного управления.
• Осторожно
Маркировка проволоки: NON-INV
Цвет разъема: белый
Всегда проверяйте соответствие маркировки и применяемой модели. При неправильном использовании детали могут быть повреждены.

5 Используйте подводящий провод-С **12** для подключения CND соединения платы-M-NET **1** и MNT платы наружного управления.

6 Используйте подводящий провод-D **13** для подключения CN2M соединения платы M-NET **1** и клемм А и В клеммной колодки **7**.
Полярность не имеет значения.
Примечание:
Надежно подключите провод, убедившись, что винты на клеммной колодке не ослаблены.

7 Провода должны быть связаны вместе с другими проводами с помощью крепежа **15**, чтобы не ослабнуть.
Длина проводки регулируется в соответствии с устройством.

Примечание 1:
При необходимости используйте заземляющий провод и винт **14**, чтобы подключить экран линии передачи M-NET к устройству.

(См. вкладку Внимание на стр. 2)
Примечание 2:
Будьте внимательны, чтобы при монтаже панелей ни один провод не зацепился.

3. Процедура установки [Применимая модель: Группа E]

■ Однофазная модель



■ Трёхфазная модель

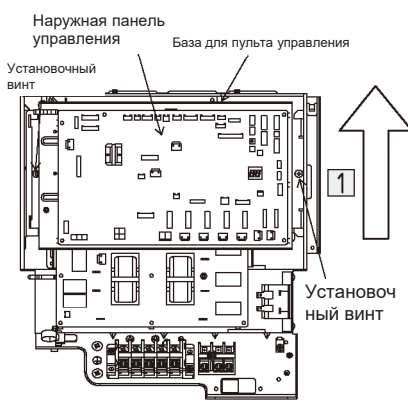

(Задняя часть базы для платы управления)

① Плата M-NET

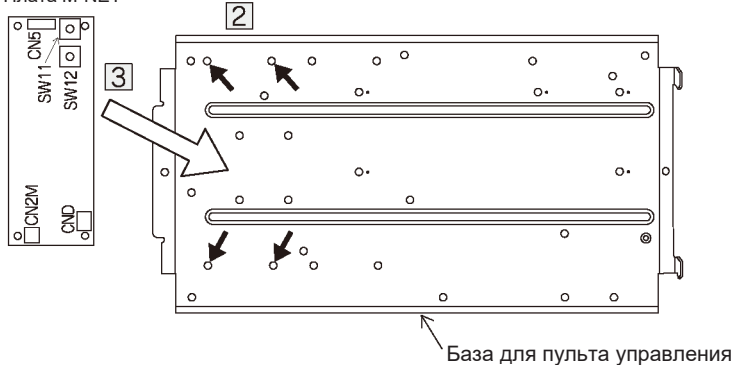

(Если смотреть спереди на клеммную колодку)

■ Однофазная модель

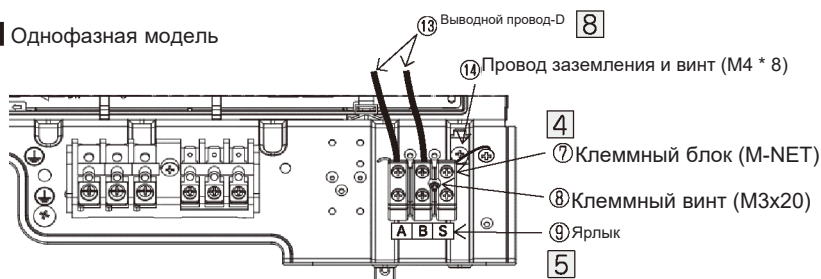

■ Трёхфазная модель

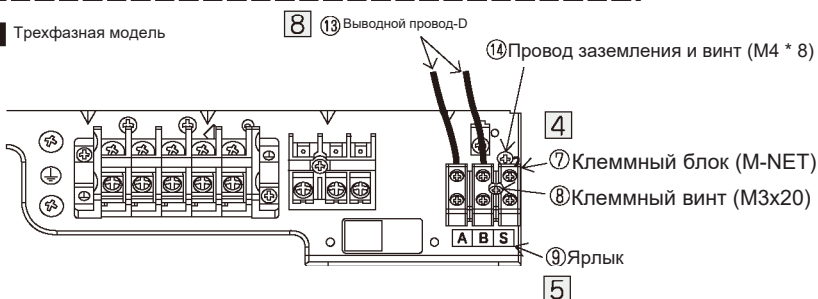

1 Удалите два винта, которые крепят основание платы управления коробки электрических компонентов, а затем сдвиньте основание в направлении стрелки, чтобы снять его с коробки электрических деталей.

2 Проверьте наличие четырех отверстий для крепления платы M-NET (стрелки ①) в задней части основания платы управления (плата управления прикреплена к поверхности).

3 Установите плату M-NET ① (с изоляционными листами и опорами) так, чтобы поворотные переключатели (SW11, SW12) были направлены вверх (в четырех точках, указанных стрелками).

4 Используйте клеммный винт ⑧, чтобы закрепить клеммную колодку ⑦.
Примечание:
Клеммная колодка ⑦ имеет круглый выступ для позиционирования: установите круглый выступ в установочное отверстие в стальной пластине.

5 Вставьте метку ⑨ под клеммную колодку ⑦.

6 Используйте подводящий провод-A ⑩ для соединения CN5 ① платы M-NET NET и CNMNT платы наружного управления.
• Осторожно
Маркировка провода: тип INV,
Цвет разъема: красный
Всегда проверяйте соответствие маркировки и применяемой модели. При неправильном использовании детали могут быть повреждены.

7 Используйте подводящий провод-C ⑫ для подключения CND ① платы-M-NET и CNVMNT платы наружного управления.

8 Используйте подводящий провод-D ⑬ для подключения CN2M соединения платы M-NET ① и клемм А и В клеммной колодки ⑦.
Полярность не имеет значения.
Примечание:
Надежно подключите провод, убедившись, что винты на клеммной колодке не ослаблены.

9 Провода должны быть связаны вместе с другими проводами с помощью крепежа ⑮, чтобы не ослабнуть.
Длина проводки регулируется в соответствии с устройством.

Примечание 1:
При необходимости используйте заземляющий провод и винт ⑭, чтобы подключить экран линии передачи M-NET к устройству.
(См. вкладку Внимание на стр. 2)
Примечание 2:
Будьте внимательны, чтобы при монтаже панелей ни один провод не зацепился..

3. Процедура установки [Применимая модель: Группа F]

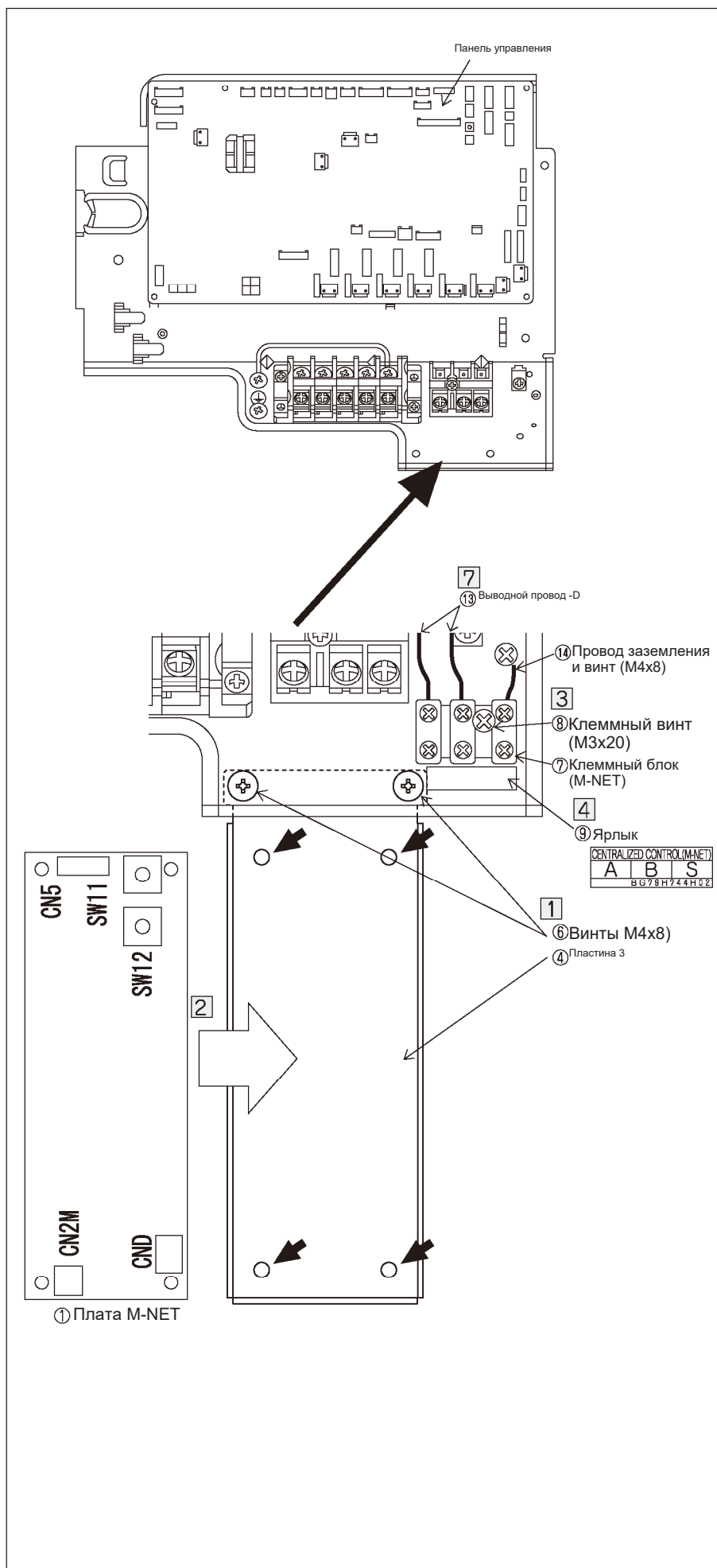

- 1 Прикрепите пластину 3 (4), используя два винта (6).
- 2 Установите плату M-NET (1) (с изоляционными листами и опорами) на плату 3 (4) так, чтобы поворотные переключатели (SW11, SW12) были направлены вверх (в четырех точках, указанных стрелками).
Примечание. Нажмите на нее до упора, пока не услышите «щелчок».
- 3 Используйте клеммный винт (8), чтобы закрепить клеммную колодку (7).
Примечание:
Клеммная колодка (7) имеет круглый выступ для позиционирования: установите круглый выступ в установочное отверстие в стальной пластине.
- 4 Вставьте метку (9) под клеммную колодку (7).
- 5 Используйте подводящий провод-A (10) для соединения CN5 (1) платы M-NET NET и CNMNT платы наружного управления.
• Осторожно
Маркировка провода: тип INV
Цвет разъема: красный
Всегда проверяйте соответствие маркировки и применяемой модели. При неправильном использовании детали могут быть повреждены.
- 6 Используйте подводящий провод-C (12) для подключения CND (1) платы-M-NET и CNVMNT платы наружного управления.
- 7 Используйте подводящий провод-D (13) для подключения CN2M соединения платы M-NET (13) и клемм А и В клеммной колодки (7).
Полярность не имеет значения.
Примечание:
Надежно подключите провод, убедившись, что винты на клеммной колодке не ослаблены.
- 8 Провода должны быть связаны вместе с другими проводами с помощью крепежа (15), чтобы не ослабнуть.
Длина проводки регулируется в соответствии с устройством.

Примечание 1:
При необходимости используйте заземляющий провод и винт (15), чтобы подключить экран линии передачи M-NET к устройству.
(См. Внимание на стр. 2)

Примечание 2:
Будьте внимательны, чтобы при монтаже панелей ни один провод не зацепился.

3. Процедура установки [Применимая модель: Группа G]

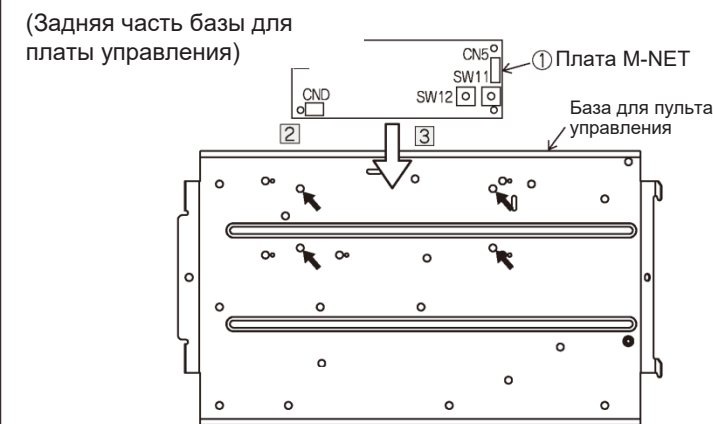
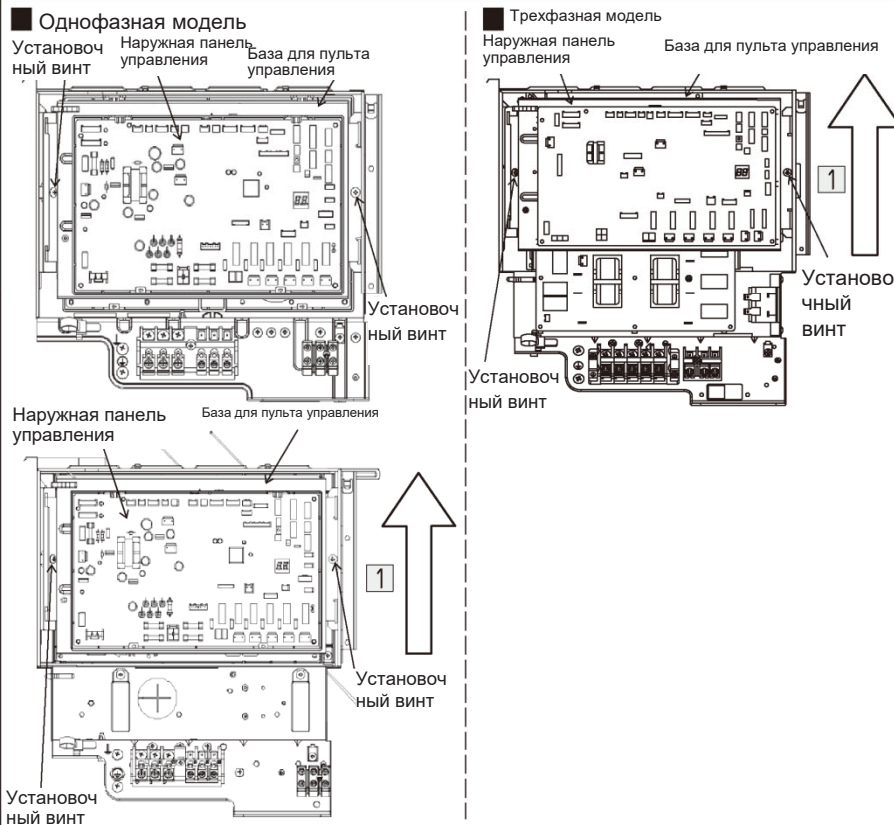

(Если смотреть спереди на клеммную колодку)

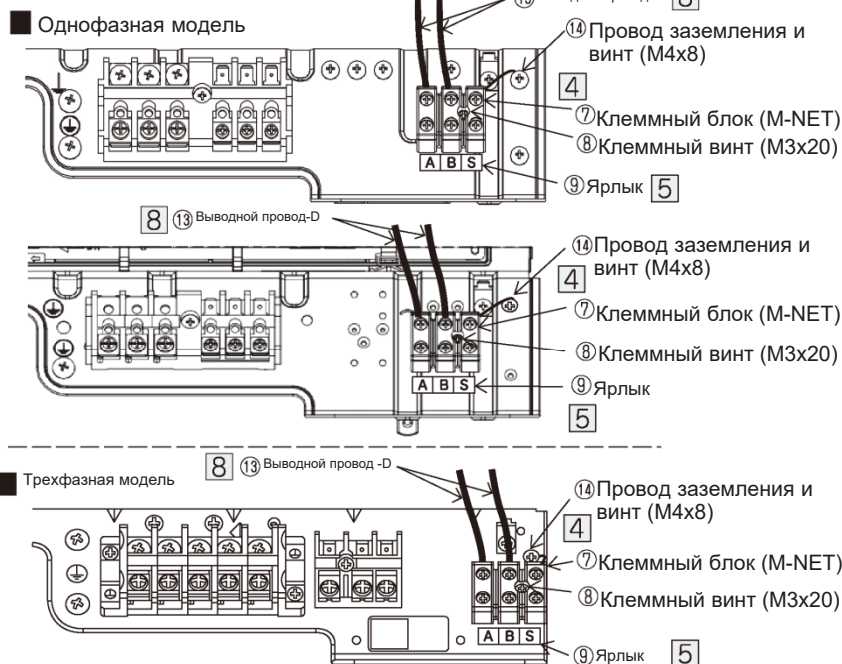

1 Удалите два винта, которые крепят основание платы управления коробки электрических компонентов, а затем сдвиньте основание в направлении стрелки, чтобы снять его с коробки электрических деталей.

2 Проверьте наличие четырех отверстий для крепления 1 платы M-NET (стрелки) в задней части основания платы управления (плата управления прикреплена к поверхности).

3 Установите плату M-NET 1 (с изоляционными листами и опорами) так, чтобы поворотные переключатели (SW11, SW12) были направлены вверх (в четырех точках, указанных стрелками).

4 Используйте клеммный винт 8, чтобы закрепить клеммную колодку 7.
Примечание:
Клеммная колодка 7 имеет круглый выступ для позиционирования: установите круглый выступ в установочное отверстие в стальной пластине.

5 Вставьте метку 9 под клеммную колодку 7

6 Используйте подводящий провод-А 10 для подключения CN5 платы M-NET (разъем D и CNMNT платы наружного управления).
• Осторожно
Маркировка провода: тип INV
Цвет разъема: красный
Всегда проверяйте соответствие маркировки и применяемой модели. При неправильном использовании детали могут быть повреждены.

7 Используйте подводящий провод-С 12 для подключения CND соединения платы-M-NET 1 и CNMNT платы наружного управления.

8 Используйте подводящий провод-D 13 для подключения CN2M соединения платы M-NET 13 и клемм А и В клеммной колодки 7
Полярность не имеет значения.
Примечание:
Надежно подключите провод, убедившись, что винты на клеммной колодке не ослаблены.

9 Провода должны быть связаны вместе с другими проводами с помощью крепежа 15, чтобы не ослабнуть.
Длина проводки регулируется в соответствии с устройством.

Примечание 1:
При необходимости используйте заземляющий провод и винт 15, чтобы подключить экран линии передачи M-NET к устройству.
(См. врезку Внимание на стр. 2)
Примечание 2:
Будьте внимательны, чтобы при монтаже панелей ни один провод не зацепился.

PAC-SJ95MA-E

Список моделей на отдельном листе

Группа	Применимая модель	Стр.	Группа	Применимая модель	Стр.	Группа	Применимая модель	Стр.
A:	PUHZ-RP1.6/2VHA PUHZ-RP35/50VHA PUHZ-RP35/50VHA ₁ PUHZ-RP35/50VHA2 PUHZ-RP35/50VHA2 ₁ PUHZ-RP35/50VHA3 PUHZ-RP35/50VHA4 PUZ-A18NHA PUZ-A18NHA2 PUZ-A18NHA3 PUZ-A18NHA4 PUZ-A18NHA6 PUY-A12/18NHA PUY-A12/18NHA ₁ PUY-A12/18NHA2 PUY-A12/18NHA3 PUY-A12/18NHA4 PUY-A12/18NHA6	5	B:	PUZ-A24—42NHA PUZ-A24—42NHA2 PUZ-A24—42NHA3 PUZ-A24—42NHA4 PUZ-A42NHA5 PUZ-A24—42NHA6 PUY-A24—42NHA PUY-A24—36NHA ₁ PUY-A24—42NHA2 PUY-A24—42NHA3 PUY-A24—42NHA4 PUY-A42NHA5 PUY-A24—42NHA6 PUZ-HA30/36NHA PUZ-HA30/36NHA2 PUZ-HA30/36NHA4 PUZ-HA30/36NHA5 PUZ-HA42NKA PUHZ-P50—140VHA-S PUHZ-P50—140VHA-SH	6	E:	PUHZ-P200/250YHA PUHZ-P200/250YHA3 PUHZ-P200/250YHA3R1 PUHZ-P200/250YHA3R2 PUHZ-P200/250YHA3R3 PUHZ-BP170—250YHA-A PUHZ-RP200/250YHA2 PUHZ-RP200/250YKA PUHZ-RP200YKAR1 PUHZ-ZRP200/250YKA.UK PUHZ-ZRP200/250YKAR1.UK PUHZ-ZRP200/250YKA2.UK PUHZ-ZRP200/250YKA3.UK PUHZ-HRP200YKA PUHZ-SHW230YKA2 PUHZ-RP280XHA2 PUHZ-RP100—140YHA2-A PUHZ-RP100—140YHA2#1-A PUHZ-RP100—200YKA-A PUHZ-RP100—200YKA2-A PUHZ-P100—140YHA.UK PUHZ-P100—140YHAR1.UK PUHZ-P125/140YHAR2.UK PUHZ-P100—140YHA2.UK PUHZ-P100YHA3.UK PUHZ-P200/250YKA.UK PUHZ-P200/250YKAR1.UK PUHZ-P200/250YKA2.UK PUHZ-P200/250YKA3.UK PUHZ-P(L/S/D)125/140VHA-S PUZ-A24/30NHA7 PUZ-A36/42NKA7 PUY-A24/30NHA7 PUY-A36/42NKA7 PUHZ-RP71VHA5R2-A PUHZ-ZRP250XKA	9
B:	PUHZ-RP2.5—6VHA PUHZ-RP3—6VHA-A PUHZ-RP60—140VHA PUHZ-RP71—140VHA-A PUHZ-RP60—140VHA ₁ PUHZ-RP71—140VHA ₁ -A PUHZ-RP60—140VHA2 PUHZ-RP60—140VHA2 ₁ PUHZ-RP71—140VHA2-A PUHZ-RP60—100VHA3 PUHZ-RP60—100VHA3#1 PUHZ-RP125/140VHA2#2 PUHZ-RP71—140VHA2#1-A PUHZ-RP60/71VHA4 PUHZ-RP71VHA4-A PUHZ-RP71VHA5-A PUHZ-RP100—140VKA PUHZ-RP100—170VKA-A PUHZ-RP100—170VKA2-A PUHZ-ZRP60/71VHA PUHZ-ZRP60/71VHAR1 PUHZ-ZRP60/71VHAR1-ER PUHZ-ZRP60/71VHAR1-ET PUHZ-ZRP60/71VHA2 PUHZ-ZRP60/71VHA2-ER PUHZ-ZRP60/71VHA2-ET PUZ-ZM60/71VHA PUHZ-ZRP100—140VKA PUHZ-ZRP100—140VKA2.UK PUHZ-ZRP100—140VKA3.UK PUHZ-ZRP125/140VKA3R1.UK PUZ-ZM100—140VKA.UK PUZ-ZM125/140VKAR1.UK PUHZ-RP80NHA PUHZ-RP80NHA2 PUHZ-P100—140VHA.UK PUHZ-P100—140VHA ₁ .UK PUHZ-P100—140VHA2.UK PUHZ-P125/140VHA2 ₁ .UK PUHZ-P100—140VHA3.UK PUHZ-P100—140VHA3R1.UK PUHZ-P100—140VHA3R2.UK PUHZ-P125/140VHA3R3.UK PUHZ-P100—140VHA4.UK PUHZ-P100VHA5.UK PUHZ-BP100—140VHA-A PUHZ-HRP71/100VHA PUHZ-HRP71/100VHA2 PUHZ-HRP71/100VHA2R1 PUHZ-HRP100VHA2R2 PUHZ-SHW80/112VHA PUHZ-SHW112VHAR2.UK PUHZ-SHW112VHAR3.UK PUHZ-SHW112VHAR4.UK	6	C:	PUHZ-RP4—6YHA PUHZ-RP100—140YHA PUHZ-RP100—140YHA2 PUHZ-RP100—140YHA2 ₁ PUHZ-RP100YHA3 PUHZ-RP100YHA3#1 PUHZ-RP125/140YHA2#2 PUHZ-HRP100/125YHA PUHZ-HRP100/125YHA2 PUHZ-HRP100/125YHA2R1 PUHZ-SHW112/140YHA PUHZ-SHW112/140YHAR1 PUHZ-SHW112/140YHAR2.UK PUHZ-SHW112/140YHAR3.UK PUHZ-SHW112/140YHAR4.UK PUHZ-SHW140YHAR5.UK PUHZ-PL(S/D)125/140YHA-S	7	F:	PUHZ-RP100—140YKA PUHZ-ZRP100—140YKA PUHZ-ZRP100—140YKAR1 PUHZ-ZRP100—140YKA2.UK PUHZ-ZRP100—140YKA3.UK PUHZ-ZRP100—140YKA3R1.UK PUHZ-ZRP125/140YKA3R2.UK PUZ-ZM100—140YKA.UK PUZ-ZM125/140YKAR1.UK	10
			D:	PUH-P71/100VHA.UK PUH-P71/100VHA ₁ .UK PUH-P71/100VHA#2.UK PUH-P71/100VHAR3.UK PU-P71/100VHA.UK PU-P71/100VHA ₁ .UK PU-P71/100VHA#2.UK PU-P71/100VHAR3.UK PUH-P71—140YHA.UK PUH-P71—140YHA ₁ .UK PUH-P71—140YHA#2.UK PUH-P71—140YHAR3.UK PUH-P100—140YHAR4.UK PUH-P100—140YHAR5.UK PUH-P100—140YHAR6.UK PU-P71—140YHA.UK PU-P71—140YHA ₁ .UK PU-P71—140YHA#2.UK PU-P71—140YHAR3.UK PU-P100—140YHAR4.UK PU-P100—140YHAR5.UK PU-P100—140YHAR6.UK	8	G:	PUY-P42/48VKA.TH PUY-P42/48YKA.TH PUY-P42/48VKA.TH-T PUY-P42/48YKA.TH-T PUY-P42/48VKA.TH-U PUY-P42/48YKA.TH-U PUY-P42YKA.TH-HK PUY-SP42/48VKA.TH PUY-SP36/42/48YKA.TH PUY-SP42/48VKA.TH-T PUY-SP36/42/48YKA.TH-T PUY-SP42/48VKA.TH-D PUY-SP36/42/48YKA.TH-D PUY-SP42/48VKA.TH-N PUY-SP36/42/48YKA.TH-N PUY-P45/60NKA.TH-SA PUY-P45/60VKA2.TH-U PUY-P45/60VKA2.TH-QA PUY-P125VKA.TH-SG PUHZ-P100—140VKA.TH PUHZ-P100—140VKA.TH-ET PUHZ-P100—140VKA.TH-ER PUHZ-P100—140YKA.TH PUHZ-P100—140YKA.TH-ET PUHZ-P100—140YKA.TH-ER PUHZ-SP125/140VKA.TH PUHZ-SP100—140YKA.TH	11