



Многофункциональные кондиционеры воздуха
ВНУТРЕННИЙ БЛОК



Packaged Air-Conditioners

INDOOR UNIT

SEZ-M25,M35,M50,M60,M71DA

РУКОВОДСТВО ПО УСТАНОВКЕ

Для осторожного и правильного использования прибора необходимо тщательно ознакомиться с данным руководством по установке до выполнения установки кондиционера.

ДЛЯ УСТАНОВИТЕЛЯ

INSTALLATION MANUAL

For safe and correct use, please read this installation manual thoroughly before installing the air-conditioner unit.

FOR INSTALLER

Русский

English

[Fig. 3-1-1]

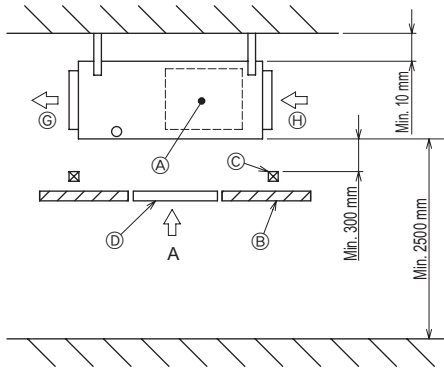

[Fig. 3-1-2]

(Unit: mm)

(Viewed from the direction of the arrow A)

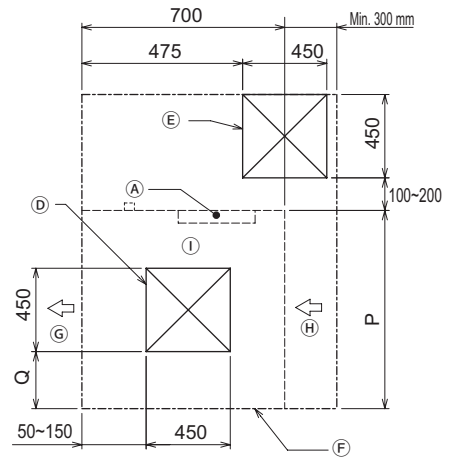

[Fig. 3-1-3]

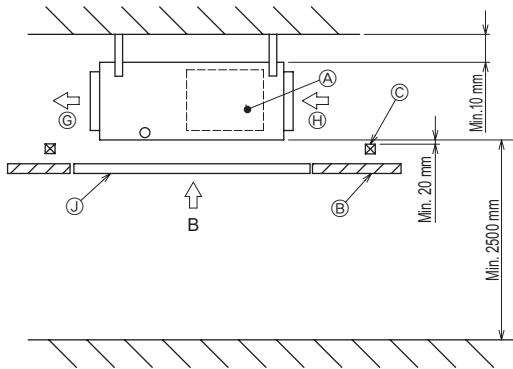

[Fig. 3-1-4]

(Viewed from the direction of the arrow B)

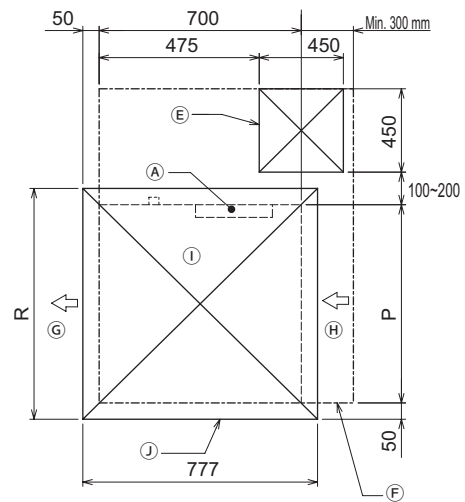

[Fig. 3-1-5]

(Viewed from the direction of the arrow B)

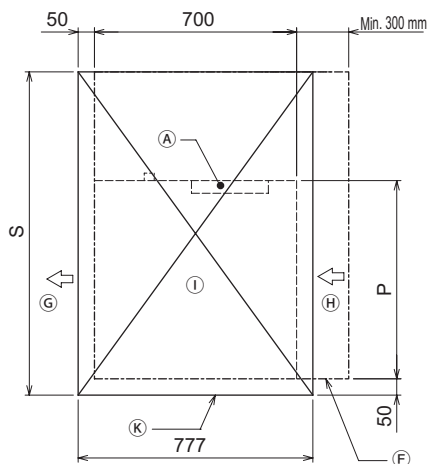

- (A) Electric box
- (B) Ceiling
- (C) Ceiling beam
- (D) Access door 2 (450 mm x 450 mm)
- (E) Access door 1 (450 mm x 450 mm)
- (F) Maintenance access space
- (G) Supply air
- (H) Intake air
- (I) Bottom of indoor unit
- (J) Access door 3
- (K) Access door 4

Model	P	Q	R	S
SEZ-M25	700	50~150	800	1300
SEZ-M35, 50	900	150~250	1000	1500
SEZ-M60, 71	1100	250~350	1200	1700

4

4.1

[Fig. 4-1]

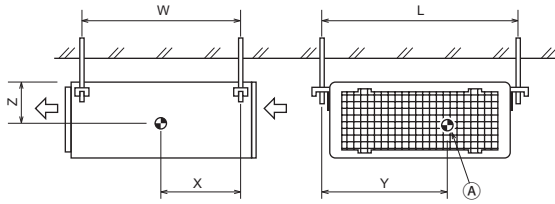

Ⓐ Center of gravity

5

5.1

[Fig. 5-1-1]

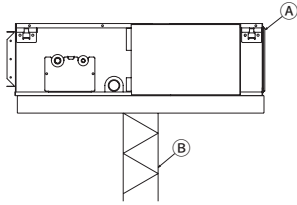

Ⓐ Unit body
Ⓑ Lifting machine

[Fig. 5-1-2]

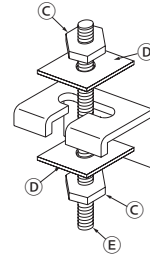

Ⓒ Nuts (field supply)
Ⓓ Washers (accessory)
Ⓔ M10 hanging bolt (field supply)

[Fig. 6-1]

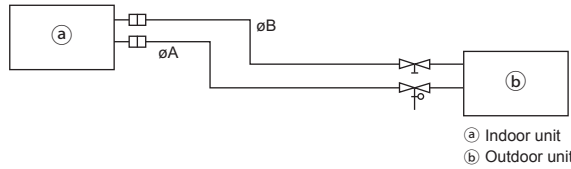

Model	A	B
SEZ-M25, 35	9.52	6.35
SEZ-M50	12.7	6.35
SEZ-M60	15.88	6.35
SEZ-M71	15.88	9.52

6.2

[Fig. 6-2-1]

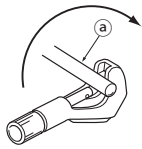

- a Copper tubes
- b Good

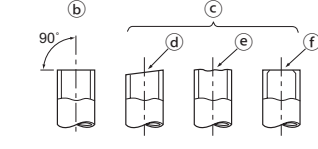

- c No good
- d Tilted
- e Uneven
- f Burred

[Fig. 6-2-2]

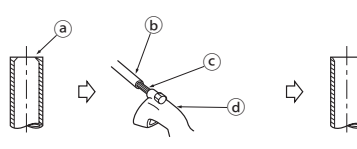

- a Burr
- b Copper tube/pipe
- c Spare reamer
- d Pipe cutter

[Fig. 6-2-3]

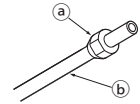

- a Flare nut
- b Copper tube

[Fig. 6-2-4]

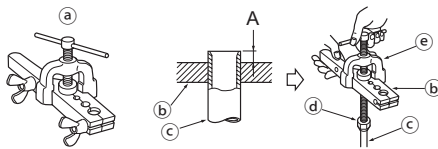

- a Flaring tool
- b Die
- c Copper tube
- d Flare nut
- e Yoke

[Fig. 6-2-5]

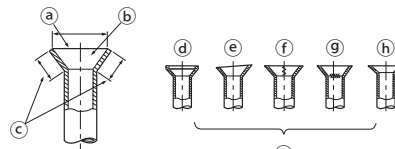

- a Smooth all around
- b Inside is shining without any scratches
- c Even length all around
- d Too much
- e Tilted
- f Scratch on flared plane
- g Cracked
- h Uneven
- i Bad examples

6.3

[Fig. 6-3-1]

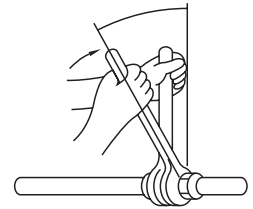

[Fig. 6-3-2]

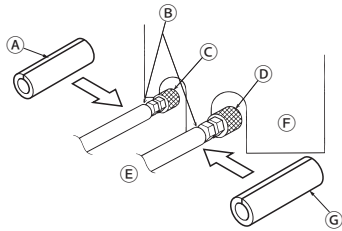

- A Pipe cover (small) (accessory)
- B Caution:
Pull out the thermal insulation on the refrigerant piping at the site, insert the flare nut to flare the end, and replace the insulation in its original position.
Take care to ensure that condensation does not form on exposed copper piping.
- C Liquid end of refrigerant piping

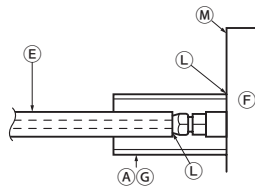

- D Gas end of refrigerant piping
- E Site refrigerant piping
- F Main body
- G Pipe cover (large) (accessory)
- H Thermal insulation (field supply)
- I Pull
- J Flare nut
- K Return to original position

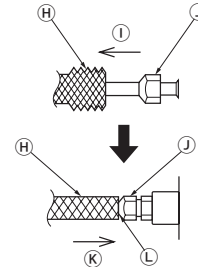

- L Ensure that there is no gap here

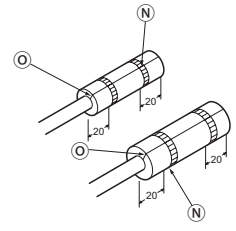

- M Plate on main body
- N Band (accessory)
- O Ensure that there is no gap here. Place joint upwards.

6.5

[Fig. 6-5-1]

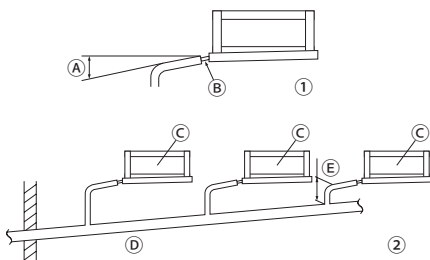

- A Downward slope 1/100 or more
- B Connection dia. R1 external thread
- C Indoor unit
- D Collective piping
- E Maximize this length to approx. 10 cm

[Fig. 6-5-2]

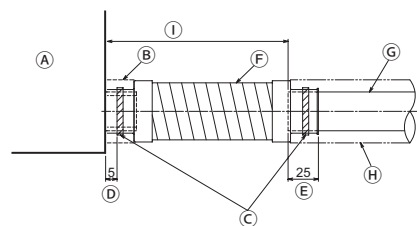

- A Indoor unit
- B Pipe cover (short) (accessory)
- C Tie band (accessory)
- D Band fixing part
- E Insertion margin
- F Drain hose (accessory)
- G Drain pipe (O.D. ø32 PVC TUBE, field supply)
- H Insulating material (field supply)
- I Max. 145 ± 5 mm

7

[Fig. 7-1]

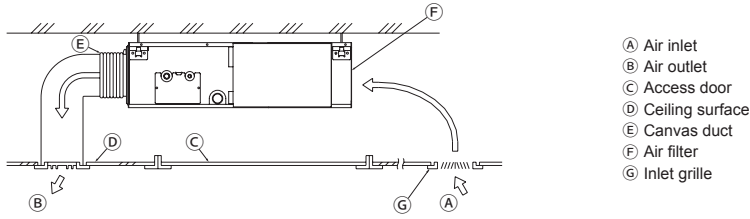

- Ⓐ Air inlet
- Ⓑ Air outlet
- Ⓒ Access door
- Ⓓ Ceiling surface
- Ⓔ Canvas duct
- Ⓕ Air filter
- Ⓖ Inlet grille

8

8.1

[Fig. 8-1]

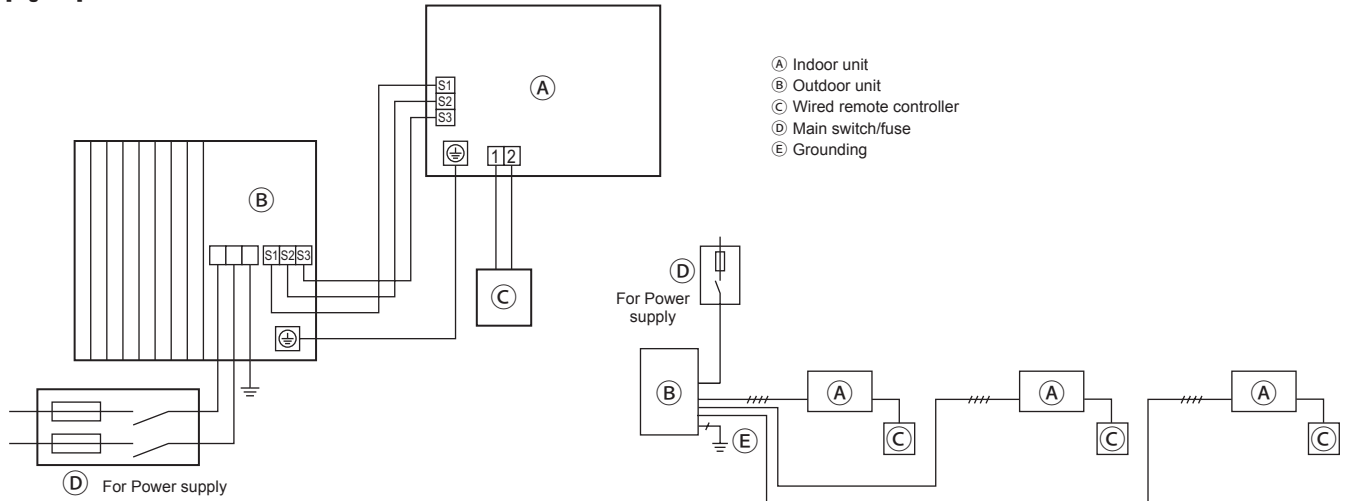

- Ⓐ Indoor unit
- Ⓑ Outdoor unit
- Ⓒ Wired remote controller
- Ⓓ Main switch/fuse
- Ⓔ Grounding

8.2

[Fig. 8-2-1]

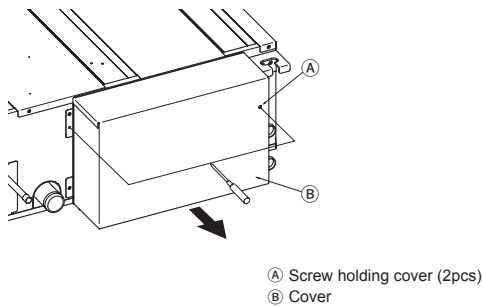

- Ⓐ Screw holding cover (2pcs)
- Ⓑ Cover

[Fig. 8-2-2]

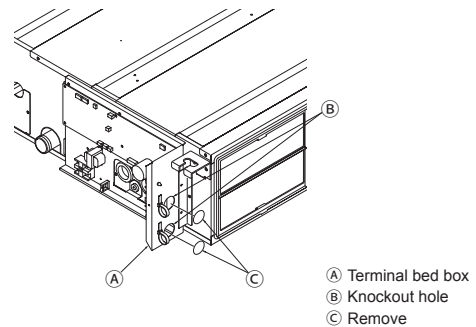

- Ⓐ Terminal bed box
- Ⓑ Knockout hole
- Ⓒ Remove

[Fig. 8-2-3]

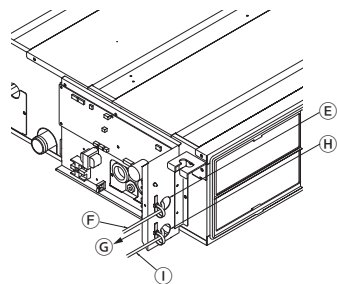

- Ⓔ Use PG bushing to keep the weight of the cable and external force from being applied to the power supply terminal connector. Use a cable tie to secure the cable.
- Ⓕ Indoor/outdoor unit connecting wire
- Ⓖ Tensile force
- Ⓖ Use ordinary bushing
- Ⓖ Transmission wiring

[Fig. 8-2-4]

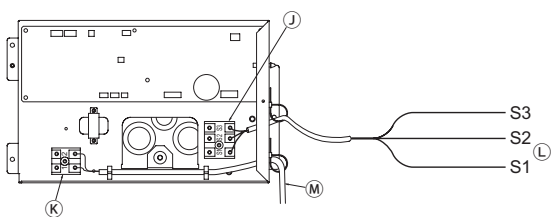

- Ⓖ Terminal bed for power source and indoor transmission
- Ⓖ Terminal bed for remote controller
- Ⓖ Indoor/outdoor unit connecting wire
- Ⓖ Transmission line to the remote controller

[Fig. 8-2-5]

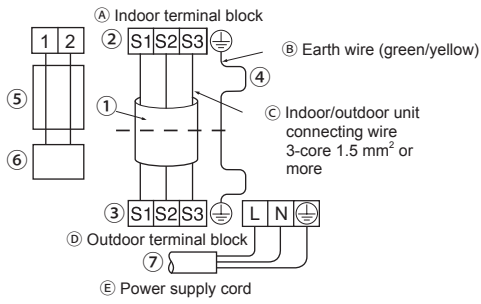

- ④ Indoor terminal block
- ⑤ Earth wire (green/yellow)
- ⑥ Indoor/outdoor unit connecting wire 3-core 1.5 mm² or more
- ⑦ Outdoor terminal block
- ⑧ Power supply cord
- ① Connecting cable
Cable 3-core 1.5 mm², in conformity with Design 245 IEC 57.
- ② Indoor terminal block
- ③ Outdoor terminal block

- ④ Always install an earth wire (1-core 1.5 mm²) longer than other cables
- ⑤ Remote controller cable
Wire No × size (mm²) : Cable 2C × 0.3
This wire accessory of remote controller (wire length : 10 m, non-polar. Max. 500 m)
- ⑥ Wired remote controller (option)
- ⑦ Power supply cord

8.4

[Fig. 8-4-1]

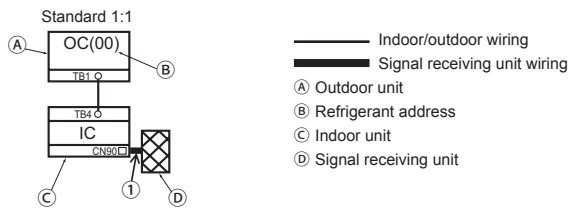

[Fig. 8-4-2]

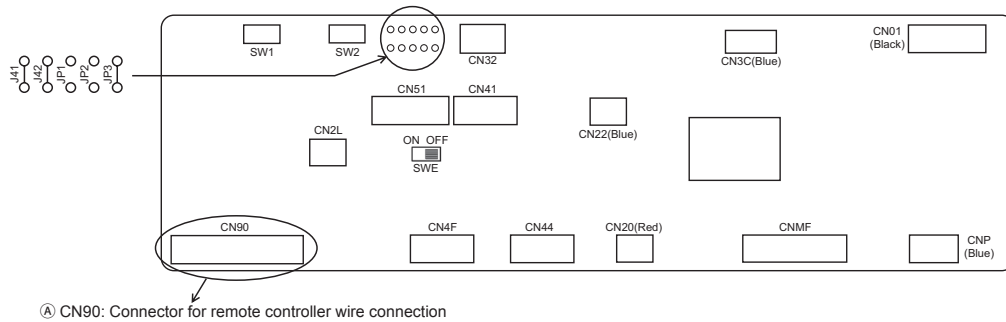

Controller circuit board on the indoor unit (reference)

[Fig. 8-4-3]

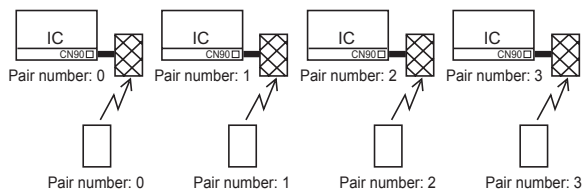

[Fig. 8-4-4]

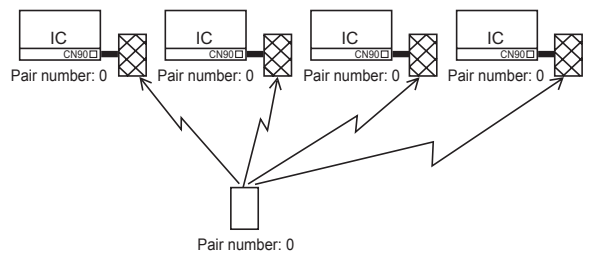

[Fig. 8-4-5]

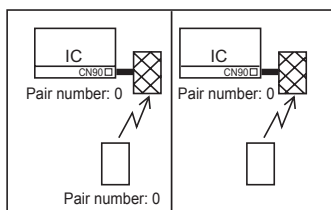

[Fig. 8-5-1]

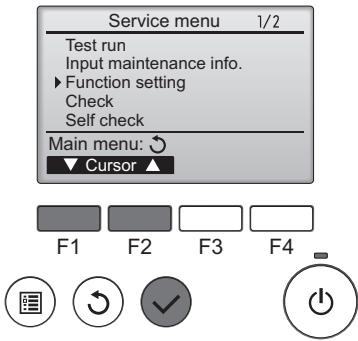

[Fig. 8-5-2]

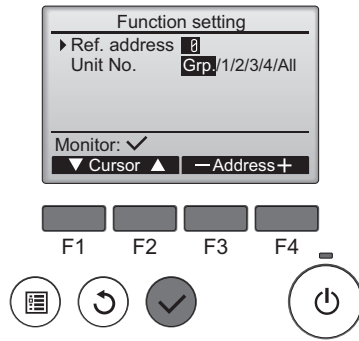

[Fig. 8-5-3]

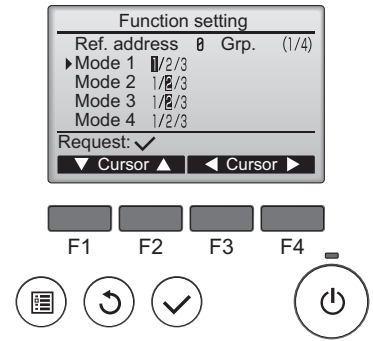

[Fig. 8-5-4]

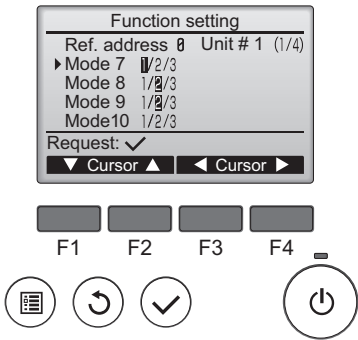

[Fig. 8-5-5]

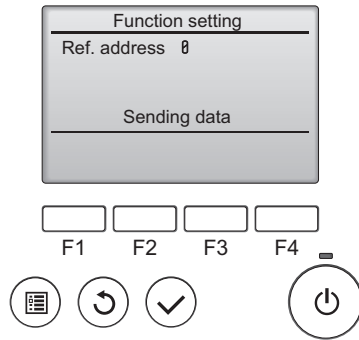

[Fig. 8-5-6]

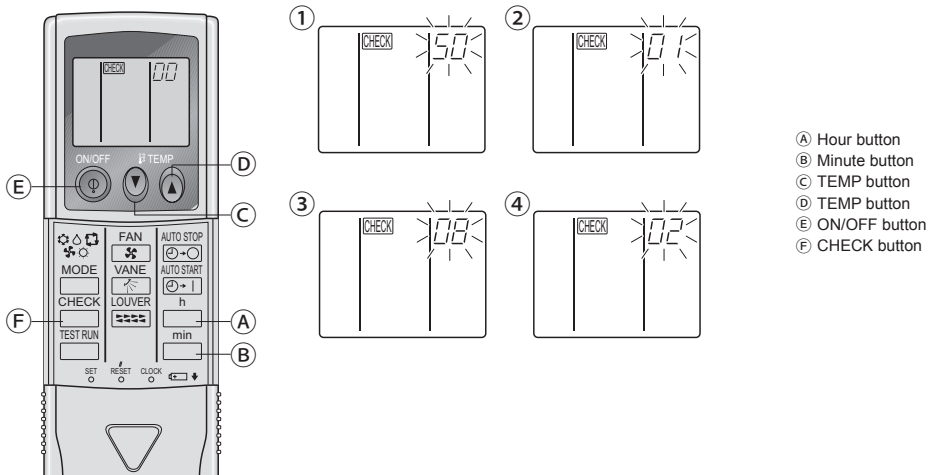

[Fig. 9-2-1]

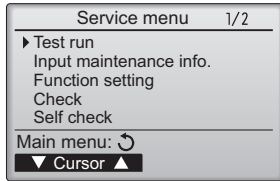

[Fig. 9-2-2]

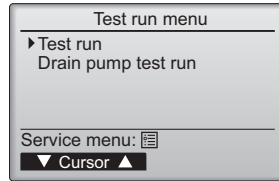

[Fig. 9-2-3]

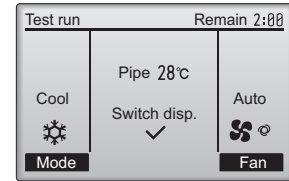

[Fig. 9-2-4]

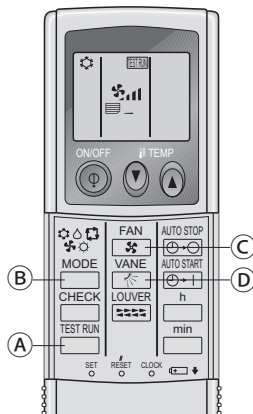

- Ⓐ TEST RUN button
- Ⓑ MODE button
- Ⓒ FAN button
- Ⓓ VANE button

[Fig. 10-1]

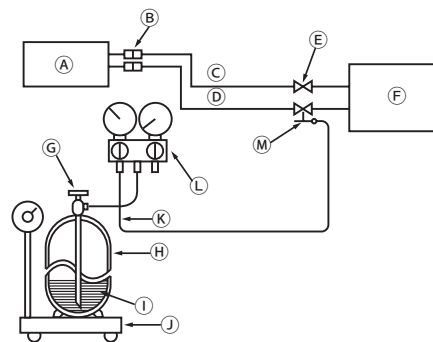

- Ⓐ Indoor unit
- Ⓑ Union
- Ⓒ Liquid pipe
- Ⓓ Gas pipe
- Ⓔ Stop valve
- Ⓕ Outdoor unit
- Ⓖ Refrigerant gas cylinder operating valve
- Ⓗ Refrigerant gas cylinder for R32/R410A with siphon
- Ⓙ Refrigerant (liquid)
- Ⓚ Electronic scale for refrigerant charging
- Ⓛ Charge hose (for R32/R410A)
- Ⓜ Gauge manifold valve (for R32/R410A)
- Ⓝ Service port

Содержание

1. Меры предосторожности.....	9	6. Прокладка труб хладагента.....	13
2. Выбор места для установки.....	11	7. Вентиляционный канал.....	15
3. Выбор места для установки и дополнительные принадлежности.....	11	8. Электротехнические работы.....	15
4. Закрепление навесных болтов.....	12	9. Пробная эксплуатация.....	18
5. Установка блока.....	12	10. Обслуживание.....	21

В настоящем Руководстве по установке приведено описание внутреннего блока и подсоединенного внешнего блока серии SUZ.
Если подсоединенный внешний блок относится к серии MXZ, обратитесь к Руководству по установке для серии MXZ.





Примечание:

Фраза “Проводной пульт дистанционного управления” в данном руководстве по установке относится только к PAR-33MAA. Если вам нужна какая-либо информация о других пультах дистанционного управления, см. руководство по установке или руководство по первоначальной настройке, которые входят в комплект поставки.

1. Меры предосторожности

- ▶ Перед установкой этого блока обязательно ознакомьтесь с разделом “Меры предосторожности”.
- ▶ В разделе “Меры предосторожности” описаны очень важные аспекты безопасности. Убедитесь, что вы следуете инструкциям.
- ▶ Перед подключением к системе свяжитесь с энергоснабжающей организацией и получите ее разрешение, если необходимо.

ЗНАЧЕНИЯ СИМВОЛОВ НА БЛОКЕ

	Внимание (Риск возгорания)	Этот символ относится только к хладагенту R32. Тип используемого хладагента указан в паспортной табличке на внешнем блоке. Хладагент R32 легко воспламеняется. Если этот хладагент протекает, попадает в огонь или на горячую поверхность, он может выделять вредные газы и представлять опасность возгорания.
		Перед эксплуатацией внимательно прочитайте РУКОВОДСТВО ПО ЭКСПЛУАТАЦИИ.
		Перед эксплуатацией обслуживающий персонал должен внимательно прочитать РУКОВОДСТВО ПО ЭКСПЛУАТАЦИИ и РУКОВОДСТВО ПО УСТАНОВКЕ.
		Дополнительная информация доступна в РУКОВОДСТВЕ ПО ЭКСПЛУАТАЦИИ, РУКОВОДСТВЕ ПО УСТАНОВКЕ и подобных документах.

- Перед подключением к системе, поставьте в известность администрацию или получите у нее разрешение.
- Обязательно прочтите раздел “Меры предосторожности” перед установкой кондиционера.
- Обязательно ознакомьтесь с указанными здесь мерами предосторожности, поскольку они содержат пункты, имеющие отношение к безопасности.
- Обозначения и их значения.

⚠ Предупреждение:

Может привести к гибели, тяжелой травме и т.п.

⚠ Осторожно:







В некоторых случаях может привести к тяжелой травме, особенно при неправильной эксплуатации.

- После прочтения данного руководства, его следует хранить у заказчика в доступном месте, вместе с руководством по эксплуатации.

⚠ Предупреждение:

- Не используйте хладагент другого типа, кроме указанного в руководствах из комплекта поставки блока и на паспортной табличке.
 - Это может повлечь за собой прорыв трубопроводов или блока либо стать причиной взрыва или возгорания в процессе эксплуатации, ремонта или утилизации блока.
 - Также это может нарушать действующее законодательство.
 - MITSUBISHI ELECTRIC CORPORATION не несет ответственности за неисправности или несчастные случаи, причиной которых стало использование хладагента неподходящего типа.
- При работе с этим продуктом, всегда надевайте защитную спецодежду, НАПР. перчатки, полную защиту рук, т.е. комбинезон, и защитные очки.
 - Неправильное обращение с прибором может привести к травме.
- Не устанавливайте блок самостоятельно (силами заказчика). Незавершенная установка может привести к травме, полученной в результате пожара, поражения электрическим током, падения блока или утечки воды. Проконсультируйтесь с дилером, у которого Вы заказали блок или специальное монтажное устройство.
- Данное устройство не предназначено для использования лицами (включая детей) со сниженными физическими, сенсорными и умственными способностями, а также лицами, без достаточных знаний и опыта, за исключением случаев, когда устройство используется под присмотром или руководством человека, ответственного за безопасность таких лиц.
- Блок должен быть надежно установлен на конструкции, способной выдержать его вес.
При установке блока на недостаточно прочную конструкцию, он может упасть, причинив травму.

Символика, используемая на блоке

-  : Обозначает действие, от выполнения которого следует воздержаться.
-  : Указывает на важные инструкции, которые следует соблюдать.
-  : Означает, что данная часть должна быть заземлена.
-  : Указывает на необходимость проявлять осторожность при работе с вращающимися деталями.
-  : Указывает, что перед началом обслуживания следует отключить питание.
-  : Остерегайтесь поражения электрическим током.
-  : Будьте осторожны, чтобы не прикоснуться к горячей поверхности.

⚠ Предупреждение:

Внимательно прочтите текст на этикетках основного блока.

- Используйте указанные провода для надежного соединения внутреннего и внешнего блоков, и надежно прикрепите их к соединительным секциям щитка терминала таким образом, чтобы натяжение проводов не передавалось на секции. Недостаточно надежное соединение и закрепление может стать причиной пожара.
- Не используйте для шнура электропитания переходники или удлинители и не подсоединяйте много устройств в одну розетку. Это может привести к пожару или поражению электрическим током из-за плохого контакта, плохой изоляции, превышения допустимой силы тока и т.п.
- По окончании установки убедитесь в отсутствии утечек газа охлаждения.
- Выполняйте установку, строго следуя руководству по установке. Незавершенная установка может привести к травме, полученной в результате пожара, поражения электрическим током, падения блока или утечки воды.
- Электротехнические работы следует выполнять в соответствии с руководством по установке, обязательно используя при этом единую электропроводку. Недостаточная мощность электропроводки или незавершенные электротехнические работы могут стать причиной пожара или поражения электрическим током.
- Если провод питания поврежден, производитель, обслуживающий персонал производителя или квалифицированный персонал должен его заменить, чтобы исключить опасность для пользователей.
- Надежно закрепите крышку электроблока к внутреннему блоку, а также сервисную панель к внешнему блоку.
Ненадежное закрепление крышки электроблока на внутреннем блоке и/или сервисной панели на внешнем блоке может стать причиной пожара или поражения электрическим током из-за пыли, воды и т.п.

1. Меры предосторожности

- Обязательно используйте лишь те детали, которые поставляются вместе с изделием, или детали, необходимые для проведения монтажных работ. Использование бракованных деталей может привести к травме или утечке воды вследствие пожара, поражения электрическим током, падения изделия и т.п.
- При утечке хладагента во время работы, необходимо проветрить помещение.
При контакте хладагента с огнем произойдет выделение ядовитых газов.
- Необходимо наблюдать за детьми, чтобы они не играли с устройством.
- Мастер монтажа и электрик должны обеспечить защиту системы от протечек в соответствии с требованиями местного законодательства и стандартов.
 - Инструкции из данного руководства применимы в том случае, если отсутствуют местные стандарты.
- Особое внимание необходимо уделять области установки изделия, и особенно его основанию, где возможно скопление паров охлаждающего газа, который тяжелее воздуха.
- Данное действие должны выполнять эксперты или персонал, прошедший специальное обучение а цехах, помещениях легкой промышленности или на фермах, или же в случаях коммерческого использования – неспециалисты.
- Для зарядки трубопровода хладагента при установке, перемещении или обслуживании кондиционера используйте только тот хладагент, который указан на внешнем блоке. Не смешивайте его с каким-либо другим хладагентом и не допускайте, чтобы в его трубопроводе оставался воздух.
 - Наличие воздуха в хладагенте может привести к ненормально высокому давлению в его трубопроводе, что может стать причиной взрыва и других аварий.
 - Использование любого другого хладагента приведет к механической неисправности, сбою в работе системы или к поломке блока. В худшем случае это может стать серьезной угрозой безопасности продукта.
 - Также это может нарушать действующее законодательство.
 - MITSUBISHI ELECTRIC CORPORATION не несет ответственности за неисправности или несчастные случаи, причиной которых стало использование хладагента неподходящего типа.
- Этот внутренний блок должен быть установлен в помещении, площадь которого равна или больше площади, указанной в руководстве по установке внешнего блока. Обратитесь к руководству по установке внешнего блока.
- Используйте только рекомендованные производителем средства для ускорения процесса размораживания или очистки.
- Внутренний блок должен располагаться в помещении, в котором нет постоянно работающих устройств зажигания, открытого огня, газовых приборов или электрических нагревателей.
- Не пробивайте отверстия во внутреннем блоке или трубопроводе хладагента и не поджигайте их.
- Помните, что у хладагента может не быть запаха.
- Трубопровод должен быть защищен от физического повреждения.
- Монтаж трубопровода должен быть сведен к минимуму.
- Соблюдайте местное законодательство в отношении газовых приборов.
- Следите, чтобы ничего не препятствовало прохождению воздуха сквозь вентиляционные отверстия.
- Не используйте низкотемпературный припойный сплав при пайке труб хладагента.
- При пайке убедитесь, что помещение хорошо проветривается. Убедитесь, что поблизости нет опасных или легковоспламеняющихся материалов. Перед выполнением работ в закрытой или небольшой комнате убедитесь в отсутствии утечки хладагента. Если хладагент протекает и накапливается, он может загореться или выделять ядовитые газы.
- Во время установки и перемещения следуйте инструкциям руководства по установке и используйте инструменты и компоненты труб, специально предназначенные для использования с хладагентом, указанным в руководстве по установке внешнего блока.

⚠ Осторожно:

- Выполните заземление.
Не следует подсоединять провод заземления к газовой трубе, водяной трубе, громоотводу или телефонному заземляющему проводу. Плохое заземление может привести к поражению электрическим током.
- Не устанавливайте блок в местах утечек легко воспламеняющегося газа.
При утечке газа и его скоплении вокруг блока может произойти взрыв.
- В зависимости от места установки (там, где влага), установите прерыватель утечки на землю.
Отсутствие прерывателя утечки на землю может привести к поражению электрическим током.
- Дренажные работы и прокладку труб выполняйте, строго следуя руководству по установке.
В случае некачественного выполнения дренажных работ или прокладки труб, возможно попадание воды из блока на предметы домашнего обихода с причинением им вреда.
- Закрепите колокообразную гайку предельным ключом, согласно данного руководства.
Спустя длительное время, при слишком сильной затяжке, колокообразная гайка может разрушиться, вызвав утечку хладагента.

2. Выбор места для установки

2.1. Внутренний блок

- В местах, где не будет заблокирован воздушный поток.
- В местах, где прохладный воздух распространяется по всей комнате.
- Вдали от воздействия прямого солнечного света.
- На расстоянии 1 м или более от телевизора и радио (для предотвращения искажения изображения или возникновения шума).
- В местах, максимально удаленных от флуоресцентных ламп и ламп накала (для нормальной работы инфракрасного пульта дистанционного управления).
- В местах, где можно легко удалить или заменить воздушный фильтр.

⚠ Предупреждение:

Устанавливайте внутренний блок на достаточно прочном потолочном перекрытии, способном выдержать его вес.

Внутренние модели следует устанавливать на потолке на высоте не менее 2,5 м.

2.2. Внешний блок

- Вдали от воздействия сильного ветра.
- В местах, с хорошим притоком беспыльного воздуха.
- Вдали от воздействия дождя и прямого солнечного света.
- В местах, где шум от работы и горячий воздух не будут мешать людям, живущим по соседству.
- В местах, где есть устойчивая стена или опора для предотвращения увеличения шума от работы или вибрации.
- В местах, где исключена утечка горячего газа.
- При установке блока на большую высоту, обязательно закрепите его ножки.
- На расстоянии не менее 3 м от телевизионной или радиоантенны. (В противном случае будет иметь место искажение изображения и возникновение шума.)
- Блок следует устанавливать в горизонтальном положении.

⚠ Осторожно:

Следует исключить перечисленные ниже места для установки кондиционера, во избежание неприятностей.

- Места хранения большого количества машинного масла.
- Места с повышенной соленостью, например морские побережья.
- Горячие минеральные источники.
- Места скопления сероводорода.
- Другие особые метеорологические зоны.

3. Выбор места для установки и дополнительные принадлежности

- Выберите место с прочной стабильной поверхностью, достаточно прочной, чтобы выдержать вес блока.
- До установки блока, следует определить маршрут его переноса и место установки.
- Выберите такое место, где блок не будет подвергаться воздействию входящего воздуха.
- Выберите такое место, где поток подачи и возврата воздуха не будет заблокирован.
- Выберите такое место, где легко будет проложить трубы хладагента.
- Выберите такое место, которое позволит полностью распределять входящий воздух в помещении.
- Не устанавливайте блок в таком месте, где возможно разбрызгивание масла или большие объемы пара.
- Не устанавливайте блок в таком месте, где возможно образование, приток, застой или утечка горячего газа.
- Не устанавливайте блок в таком месте, где функционирование другого оборудования приводит к образованию высокочастотных волн (например, оборудование высокочастотной сварки).
- Не устанавливайте блок в таком месте, где со стороны подачи воздуха расположен детектор пожарной сигнализации. (Детектор пожарной сигнализации может функционировать неправильно из-за подачи подогретого воздуха в период использования отопления.)
- Если в помещении возможно рассеивание какого-либо специального химического продукта, например, если установка происходит на химическом предприятии или в больнице, то до установки блока необходимо провести соответствующее исследование. (В зависимости от типа химического продукта некоторые детали из пластика могут быть повреждены им.)
- Если блок работает долгое время в условиях высокой температуры/влажности воздуха над потолком (температура конденсации - выше 26 °C), во внутреннем блоке может произойти конденсация влаги. При использовании блока в таких условиях добавьте изоляционный материал (10 - 20 мм) на всю поверхность внутреннего блока, чтобы избежать конденсации.

3.1. Устанавливайте блок, предназначенный для помещения, на достаточно прочном потолочном перекрытии, способном выдержать его вес

Обеспечьте достаточное пространство доступа для осуществления технического обслуживания, инспекции и замены двигателя, вентилятора, дренажного насоса, теплообменника и электрического блока одним из следующих способов.

Выберите монтажную площадку для внутреннего модуля таким образом, чтобы пространство доступа к нему для осуществления технического обслуживания не было загрождено балками или иными объектами.

- (1) При наличии промежутка в 300 мм или более под устройством, между устройством и потолком (Fig. 3-1-1)
- Выполните смотровые дверцы 1 и 2 (каждая размерами 450 × 450 мм) согласно Fig. 3-1-2.

(Смотровая дверца 2 не требуется, если под устройством имеется достаточное пространство для работы сервисного специалиста.)

- (2) При наличии промежутка менее 300 мм под устройством, между устройством и потолком (Под устройством должно быть оставлено пространство, как минимум, 20 мм согласно Fig. 3-1-3.)

- Выполните смотровую дверцу по диагонали под электрическим блоком и смотровой дверцей 3 под устройством согласно Fig. 3-1-4. или
- Выполните смотровую дверцу 4 под электрическим блоком и устройством согласно Fig. 3-1-5.

[Fig. 3-1-1] (P.2)

[Fig. 3-1-2] (Вид согласно направлению стрелки A) (P.2)

[Fig. 3-1-3] (P.2)

[Fig. 3-1-4] (Вид согласно направлению стрелки B) (P.2)

[Fig. 3-1-5] (Вид согласно направлению стрелки B) (P.2)

- | | |
|--|--|
| Ⓐ Электрический блок | ⓑ Потолок |
| ⓒ Потолочная балка | ⓓ Смотровая дверца 2 (450 мм × 450 мм) |
| ⓔ Смотровая дверца 1 (450 мм × 450 мм) | ⓕ Пространство доступа для выполнения технического обсл. |
| ⓖ Приточный воздух | ⓗ Всасываемый воздух |
| Ⓢ Нижняя часть внутреннего модуля | Ⓣ Смотровая дверца 3 |
| Ⓤ Смотровая дверца 4 | |

⚠ Предупреждение:

Данный блок должен быть прочно установлен на такой конструкции, которая способна выдерживать его вес. При установке блока на непрочную конструкцию он может упасть, причинив личную травму.

⚠ Предупреждение:

- Следует устанавливать блок в помещениях, площадь которых превышает площадь, указанную в руководстве по установке внешнего блока. Обратитесь к руководству по установке внешнего блока.
- Размещайте внутренний блок как минимум на 2,5 м выше уровня пола, чтобы к нему не могли получить доступ случайные прохожие.
- Соединение труб хладагента должно быть доступно для технического обслуживания.

3.2. Обеспечение достаточного пространства для установки и техобслуживания

- Выберите оптимальное направление подачи воздуха с учетом формы помещения и места установки.
- Поскольку трубы и проводка подсоединяются к нижней и боковым поверхностям, со стороны которых впоследствии проводится техобслуживание, то следует предусмотреть соответствующее пространство. Для обеспечения безопасности и удобства в техобслуживании и ремонте, следует предусмотреть как можно большее пространство.

3.3. Дополнительные принадлежности для блока, устанавливаемого в помещении

Блок поставляется вместе со следующими принадлежностями:

No.	Название	Количество
①	Изоляция трубопровода (для мест подсоединения труб с хладагентом) Малый диаметр	1
②	Изоляция трубопровода (для мест подсоединения труб с хладагентом) Большой диаметр	1
③	Хомуты для временного стягивания изоляции трубопровода и отводящего шланга	6
④	Шайба	8
⑤	Отводящий шланг	1
⑥	Изоляция трубопровода (для отводящего шланга) короткая	1

4. Закрепление навесных болтов

4.1. Закрепление навесных болтов

[Fig. 4-1] (P.3)

Ⓐ Центр тяжести

(Убедитесь в конструктивной прочности места подвески.)

Навесная конструкция

- Потолок: Потолочные перекрытия разные в разных зданиях. Для получения детальной информации обратитесь в соответствующую строительную фирму.

Центр тяжести и вес блока

Название модели	W	L	X	Y	Z	Вес изделия (kg)
SEZ-M25	625	752	263	351	106	17,5
SEZ-M35	625	952	286	448	104	21
SEZ-M50	625	952	280	437	104	22
SEZ-M60	625	1152	285	527	104	25,5
SEZ-M71	625	1152	285	527	104	25,5

- При необходимости, укрепите подвесные болты противосейсмичными креплениями для защиты от землетрясений.

* Используйте подвесные болты M10 и противосейсмичные крепления (приобретаются на месте).

- ① Для предотвращения проседания потолка и вибраций, необходимо его укрепить при помощи дополнительных креплений (рандбалка и т.п.).
- ② Вырежьте и удалите потолочные крепления.
- ③ Укрепите потолочные крепления и добавьте дополнительные крепления для крепежа потолочных досок.

5. Установка блока

5.1. Подвешивание корпуса блока

- ▶ Принесите блок, предназначенный для установки в помещении, к месту установки в упакованном виде.
- ▶ Чтобы подвесить блок, предназначенный для установки в помещении, используйте подъемное оборудование, с помощью которого следует поднять блок и пропустить его через навесные болты.

[Fig. 5-1-1] (P.3)

Ⓐ Корпус блока

Ⓑ Подъемное оборудование

[Fig. 5-1-2] (P.3)

Ⓒ Гайки (приобретается на месте)

Ⓓ Шайбы (дополнительная принадлежность)

Ⓔ Навесной болт M10 (приобретается на месте)

5.2. Проверка положения блока и укрепление навесных болтов

- ▶ Убедитесь, чтобы гайки навесных болтов были плотно завинчены при креплении навесных болтов.
- ▶ Чтобы обеспечить дренаж, используя уровень, убедитесь в том, что блок установлен ровно.

⚠ Осторожно:

Смонтируйте установку в горизонтальном положении. Если сторона с дренажным отверстием монтируется выше, то это может привести к утечке воды.

6. Прокладка труб хладагента

6.1. Труба хладагента

[Fig. 6-1] (P.4)

- а) Внутренний блок
- б) Внешний блок

Ограничения по вертикальному расстоянию между блоками и по количеству дополнительно заправляемого хладагента указаны в руководстве по установке внешнего блока.

Следует исключить перечисленные ниже места для установки кондиционера, во избежание неприятностей.

- Места, где хранится большое количество масла, например, вблизи станков или места приготовления пищи.
- Места с повышенной соленостью, например морские побережья.
- Горячие минеральные источники.
- Места скопления сероводорода.
- Другие особые метеорологические зоны.
- С внутренней и внешней сторон блока находятся развальцованные патрубки. (Fig. 6-1)
- Во избежание конденсации, произведите полную изоляцию труб хладагента и дренажных труб.

Подготовка труб

- Трубы хладагента длиной 3, 5, 7, 10 и 15 м поставляются по отдельному заказу.

(1) Технические условия труб, имеющих в широкой продаже, указаны в таблице ниже.

Модель	Труба	Наружный диаметр		Минимальная толщина стенки	Толщина изоляционного слоя	Изолирующий материал
		мм	дюйм			
SEZ-M25	Для жидкости	6,35	1/4	0,8 mm	8 mm	Жаропрочный пенопласт с плотностью 0,045
	Для газа	9,52	3/8	0,8 mm	8 mm	
SEZ-M35	Для жидкости	6,35	1/4	0,8 mm	8 mm	
	Для газа	9,52	3/8	0,8 mm	8 mm	
SEZ-M50	Для жидкости	6,35	1/4	0,8 mm	8 mm	
	Для газа	12,7	1/2	0,8 mm	8 mm	
SEZ-M60	Для жидкости	6,35	1/4	0,8 mm	8 mm	
	Для газа	15,88	5/8	1,0 mm	8 mm	
SEZ-M71	Для жидкости	9,52	3/8	0,8 mm	8 mm	
	Для газа	15,88	5/8	1,0 mm	8 mm	

(2) Убедитесь, что 2 трубы хладагента хорошо заизолированы, для предотвращения конденсации.

(3) Радиус изгиба труб хладагента должен быть равен 10 см или более.

⚠ Осторожно:

Изоляция должна быть строго указанной толщины. Излишне толстая изоляция препятствует накаливанию за внутренним блоком, а чересчур тонкая приводит к образованию капель конденсата.

6.2. Развальцовка

- Основной причиной утечек газа является некачественная развальцовка. Следующая процедура описывает, как правильно выполнять развальцовку.

6.2.1. Отрезка труб

[Fig. 6-2-1] (P.4)

- а) Трубы из меди
- б) Правильно
- в) Неправильно
- г) Под наклоном
- д) Неровно
- е) Имеются заусенцы

- Соблюдая правильность, отрежьте медную трубу при помощи трубореза.

6.2.2. Удаление заусенцев

[Fig. 6-2-2] (P.4)

- а) Заусенец
- б) Труба из меди
- в) Запасная развертка
- г) Труборез

- Полностью удалите все заусенцы в сечении разреза трубы.
- В процессе удаления заусенцев опустите конец трубы вниз, во избежание попадания в нее заусенцев.

6.2.3. Навинчивание гайки

[Fig. 6-2-3] (P.4)

- а) Колокообразная гайка
- б) Труба из меди

- Снимите с внутреннего и внешнего блоков колокообразные гайки и наденьте их на трубу, полностью удалив при этом заусенцы. (надеть гайки после развальцовки не представляется возможным)
- Используйте колокообразную гайку, входящую в комплект внутреннего блока.

6.2.4. Развальцовка

[Fig. 6-2-4] (P.4)

- а) Инструмент для развальцовки
- б) Мундштук
- в) Труба из меди
- г) Колокообразная гайка
- е) Скоба

- Ниже описывается, как выполнять развальцовку.

Диаметр трубы (мм)	Размер	
	A (mm)	B ⁺⁰ / _{-0,4} (mm)
	При использовании инструмента для R32/R410A. Соединение сцепного типа	
6,35	0 - 0,5	9,1
9,52	0 - 0,5	13,2
12,7	0 - 0,5	16,6
15,88	0 - 0,5	19,7

Крепко удерживайте медную трубу в мундштуке, в направлении, показанном в таблице выше.

- При повторном подключении отсоединенных труб хладагента обязательно прикрутите их снова.

6.2.5. Проверка

[Fig. 6-2-5] (P.4)

- а) Гладкая поверхность со всех сторон
- б) Блестящая внутренняя поверхность без царапин
- в) Равная длина со всех сторон
- г) Слишком много
- е) Под наклоном
- ф) Царапина на поверхности конуса
- г) Наличие трещин
- д) Неровно
- е) Примеры неправильного исполнения

- Сравните результат развальцовки с изображением справа.
- Если развальцовка имеет дефекты, срежьте развальцованный участок и выполните развальцовку заново.

6. Прокладка труб хладагента

6.3. Соединение труб

[Fig. 6-3-1] (P.4)

- Нанесите на посадочную поверхность трубы тонкий слой охлаждающего масла.
- Для обеспечения соединения необходимо в первую очередь соосно установить трубы, а затем затянуть колокообразную гайку на 3 - 4 оборота.
- Затягивать необходимо при помощи двух ключей, руководствуясь при этом приведенной ниже таблицей крутящего момента затяжки, для участка соединения со стороны внутреннего блока. Излишняя затяжка повреждает развальцованный участок.

Труба из меди, наружный диаметр (mm)	Колокообразная гайка, наружный диаметр (mm)	Крутящий момент затяжки (N·m)
ø6,35	17	14 - 18
ø9,52	22	34 - 42
ø12,7	26	49 - 61
ø15,88	29	68 - 82

⚠ Предупреждение:

Остерегайтесь слета колокообразной гайки! (Под воздействием внутреннего давления)

Снимать колокообразные гайки необходимо следующим образом:

1. Ослабляйте гайку до появления шипящего звука.
2. Не снимайте гайку до полного высвобождения газа (то есть до прекращения шипящего звука).
3. Убедитесь, что газ высвобожден полностью, и после этого снимайте колокообразную гайку.

Подключение внешнего блока

Подсоедините трубы к трубной секции стопорного клапана, таким же образом, как и для внутреннего блока.

- Для затягивания используйте предельный или гаечный ключ, выдерживая крутящий момент затяжки, такой же, как и для внутреннего блока.

Изоляция труб хладагента

- После соединения труб хладагента, заизолируйте места соединений (развальцованные соединения) при помощи трубок термоизоляции.

[Fig. 6-3-2] (P.4)

А Изоляция трубопровода (небольшой) (дополнительная принадлежность)

Б Осторожно:

Стяните термоизоляцию на трубу хладагента, вставьте колокообразную гайку, развальцував конец трубы, и поместите изоляцию в исходное положение.

Убедитесь в отсутствии конденсации на открытой участке медного трубопровода.

С Конец трубы хладагента, подающей жидкость

Д Конец трубы хладагента, подающей газ

Е Участок трубы хладагента

Ф Корпус блока

Г Изоляция трубопровода (большой) (дополнительная принадлежность)

Н Термоизоляция (приобретается на месте)

И Тянуть

Л Колокообразная гайка

К Установить в исходное положение

М Убедитесь в отсутствии здесь зазора

М Пластина на корпусе блока

Н Хомут (дополнительная принадлежность)

О Убедитесь в отсутствии здесь зазора. Поверните соединением вверх.

1. Удалите резиновую пробку, вставленную в конец трубы блока, и выбросьте ее.
2. Выполните развальцовку конца трубы хладагента.
3. Стяните термоизоляцию на трубу хладагента и установите изоляцию в исходное положение.

Меры предосторожности при прокладке труб хладагента

- ▶ Используйте только неокисляющийся припой для пайки с тем, чтобы предотвратить попадание в трубу посторонних веществ или влаги.
- ▶ Необходимо нанести на поверхность седла колокообразного соединения охлаждающее машинное масло и затянуть соединение двусторонним гаечным ключом.
- ▶ Установите металлическую скобу для поддержки трубы хладагента таким образом, чтобы на конечную трубу блока, устанавливаемого внутри, не было нагрузки. Металлическая скоба должна быть установлена на расстоянии 50 см от колокообразного соединения прибора, устанавливаемого внутри.

6.4. Продувка, испытание на герметичность

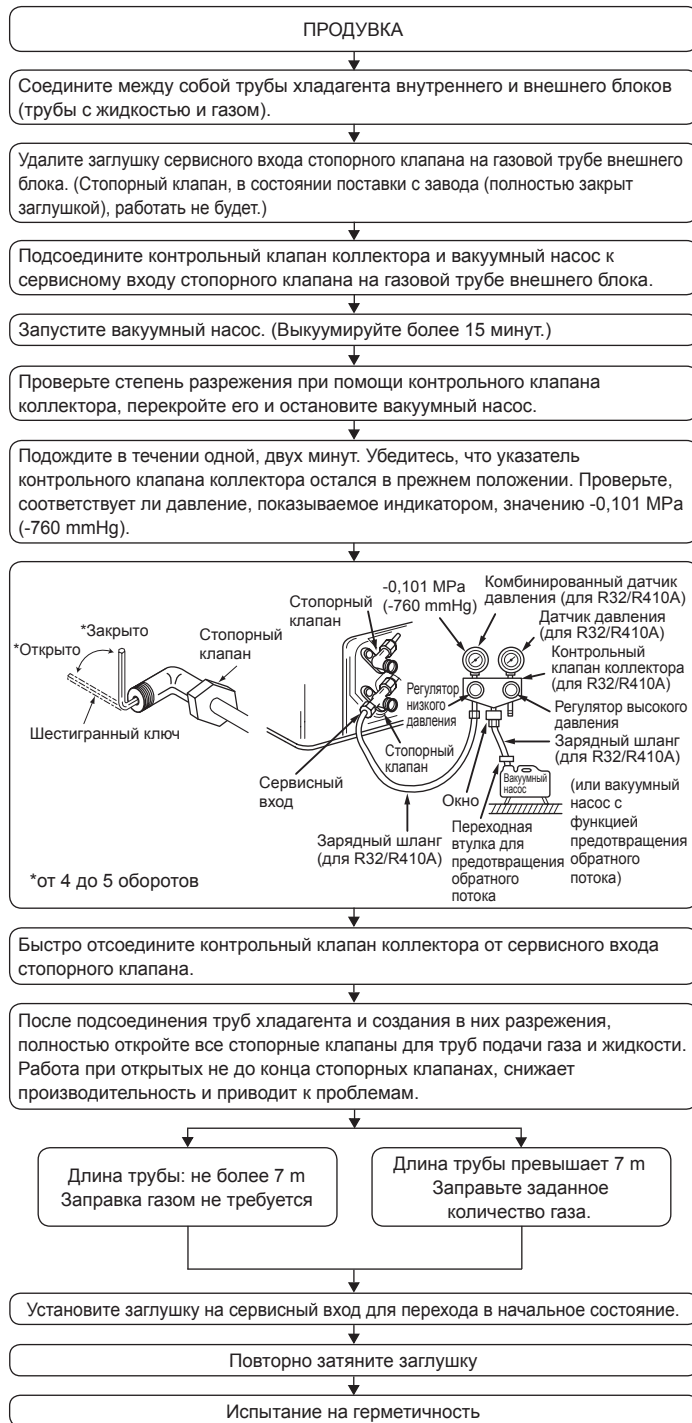

6. Прокладка труб хладагента

6.5. Прокладка дренажных труб

- Убедитесь, что дренажные трубы наклонены вниз (наклон свыше 1/100) к наружной (выпускной) стороне. На этом пути не должно быть никакой ловушки или помехи. (①)
- Убедитесь, что любые поперечные дренажные трубы менее 20 м (не считая разницы в высоте). Если дренажные трубы длинные, укрепите металлические скобы, чтобы трубы были устойчивы. Никогда не устанавливайте здесь трубы воздушной вентиляции. В противном случае сток может выталкиваться обратно.
- В качестве дренажных труб используйте трубы из твердого винилхлорида наружным диаметром $\varnothing 32$.
- Убедитесь в том, что собранные трубки на 10 см ниже дренажного отверстия корпуса установки, как показано на ② .
- На выпускном дренажном канале не должно быть никаких ловушек запаха.
- Установите дренажные трубы в такое место, где не вырабатывается запах.
- Не устанавливайте конец дренажных труб в такой сток, где не образуются ионные газы.
- После подсоединения дренажных труб, убедитесь что вода стекает надлежащим образом и нет утечек.

[Fig. 6-5-1] (P.4)

- Ⓐ Низовой откос 1/100 или более
- Ⓑ Соединительный диаметр/Внешняя резьба R1
- Ⓒ Внутренний блок
- Ⓓ Общий трубопровод
- Ⓔ Увеличьте расстояние приблизительно до 10 см

1. Вставьте отводящий шланг (дополнительная принадлежность) в дренажное отверстие.
(Отводящий шланг должен быть согнут под углом более 45° для предотвращения шланга от поломки или забивания.)
При техобслуживании, соединительный элемент между внутренним блоком и отводящим шлангом может быть отсоединен. Закреплять делать только при помощи дополнительного хомута.
2. Прикрепите дренажную трубу (Внешний диаметр $\varnothing 32$ ТРУБА ИЗ ПОЛИВИНИЛХЛОРИДА, приобретаются на месте).
(Прикрепите трубку с помощью клея для труб из твердого винилхлорида и закрепите ее стяжным хомутом (небольшой, дополнительная принадлежность).)
3. Произведите изоляционные работы на дренажной трубке (Внешний диаметр $\varnothing 32$ ТРУБА ИЗ ПОЛИВИНИЛХЛОРИДА) и на раструбе (включая колено).

[Fig. 6-5-2] (P.4)

- Ⓐ Внутренний блок
- Ⓑ Изоляция трубопровода (короткий) (дополнительная принадлежность)
- Ⓒ Стяжной хомут (дополнительная принадлежность)
- Ⓓ Деталь, закрепляемая хомутами
- Ⓔ Допустимый предел для ввода
- Ⓕ Отводящий шланг (дополнительная принадлежность)
- Ⓖ Дренажная труба (Внешний диаметр $\varnothing 32$ ТРУБА ИЗ ПОЛИВИНИЛХЛОРИДА, приобретается на месте)
- Ⓗ Изоляционный материал (приобретается на месте)
- Ⓘ Максимум 145 ± 5 mm

7. Вентиляционный канал

- При подсоединении вентиляционных каналов, вставьте брезентовый вентиляционный канал между корпусом блока и вентиляционным каналом.
- Используйте негорючие материалы для компонентов вентиляционных каналов.

⚠ Осторожно:

- Шум от всасывания будет ощутимо сильнее, если впускное отверстие Ⓐ расположено непосредственно за корпусом блока. Следовательно, впускное отверстие Ⓐ должно быть расположено как можно дальше от корпуса блока.
При использовании его со спецификациями для нижнего впускного отверстия требуется особая осторожность.
- Установите достаточное количество термоизоляции для предотвращения образования конденсации на фланцах вентиляционных каналов воздухозаборника и выхода воздуха.
- Соедините корпус кондиционера и трубопровод, для выравнивания потенциалов.
- Чтобы уменьшить риск получения травм из-за краев металлических листов, надевайте защитные перчатки.

- Во избежание помех от электрических волн не размещайте линии передачи в нижней части устройства.
- Расстояние между впускной решеткой и вентилятором должно быть больше 850 mm.
Если это расстояние меньше 850 mm, установите защитное ограждение для предотвращения случайного прикосновения к вентилятору.

[Fig. 7-1] (P.5)

- Ⓐ Входное отверстие для воздуха
- Ⓑ Выходное отверстие для воздуха
- Ⓒ Дверца доступа
- Ⓓ Поверхность потолка
- Ⓔ Брезентовый рукав
- Ⓕ Фильтр воздуха
- Ⓖ Воздухозаборная решетка

8. Электротехнические работы

8.1. Электроснабжение

Технические условия на электротехническое оборудования	Входная мощность Главного прерыватель/плавкий предохранитель (A)				
	SEZ-M25	SEZ-M35	SEZ-M50	SEZ-M60	SEZ-M71
Электроснабжение (1 фаза ~N, 230V, 50Hz)	10	10	20	20	20

⚠ Предупреждение:

- Компрессор не будет работать до тех пор, пока не обеспечено правильное подключение к электросети.
- Защитное заземление с неплавким прерывателем (прерыватель утечки на землю [ELB]) обычно устанавливается для ④ .
- Соединительная проводка между внешним и внутренним блоками может быть удлинена не более чем на 50 метров, а общая длина удлинителя, включая пересекающуюся проводку между комнатами должна составлять не более 80 м.

При установке кондиционера необходимо использовать выключатель с зазором между контактами на каждом полюсе не менее 3 mm.

* Пометьте каждый предохранитель в соответствии с его назначением (нагреватель, блок и т.п.).

[Fig. 8-1] (P.5)

- Ⓐ Внутренний блок
- Ⓑ Внешний блок
- Ⓒ Проводной пульт дистанционного управления
- Ⓓ Главный прерыватель/плавкий предохранитель
- Ⓔ Заземление

8. Электротехнические работы

8.2. Внутренняя проводка

Порядок действий при работе

- Открутите 2 винта для того, чтобы снять крышку электроблока.
- Проведите каждый кабель в электроблок через отверстие для проводки.
(Подготовьте силовой кабель и соединительный кабель ввода-вывода, а также кабель дистанционного управления, поставляемый с блоком.)
- Надежно подсоедините силовой кабель, соединительный кабель ввода-вывода и кабель дистанционного управления к блокам вывода.
- Закрепите кабели скобами внутри электроблока.
- Прикрепите крышку электроблока на место.
 - Закрепите кабель питания и кабели для внутренней/внешней установок с помощью буферной втулки, обеспечивающей прочность на растяжение.
(Соединение PG или подобное.)

⚠ Предупреждение:

- Надежно прикрепите крышку электроблока. Неправильное закрепление крышки электроблока может привести к пожару, поражению электрическим током из-за попадания пыли, воды и т.п.
- Для соединения внутреннего и внешнего блоков используйте соответствующие соединительные провода, и надежно прикрепите их к щитку терминала таким образом, чтобы натяжение проводов не передавалось на его секции. Недостаточно надежное соединение и закрепление может стать причиной пожара.

[Fig. 8-2-1] (P.5)

- Винт, удерживающий крышку (2 шт.)
- Крышка

[Fig. 8-2-2] (P.5)

- Соединительная коробка
- Отверстие выколотки
- Удалить

[Fig. 8-2-3] (P.5)

- Используйте PG ввод защитного заземления с тем, чтобы на кабель не было весовой нагрузки, и чтобы внешняя сила не воздействовала на соединительную клемму подачи электроэнергии. Используйте кабельную стяжку для закрепления кабеля.
- Соединительный провод наружного и внутреннего блока
- Растягивающее усилие
- Используйте обычный проходной изолятор
- Проводка линии передачи

[Fig. 8-2-4] (P.5)

- Блок выводов для источника питания и внутренней линии передачи
- Вводы и выводы клеммной коробки для дистанционного контроллера
- Соединительный провод наружного и внутреннего блока
- Линия передачи к пульту дистанционного управления

[Fig. 8-2-5] (P.6)

- Внутренний блок выводов
- Провод заземления (зеленый/желтый)
- Соединительные провода внутреннего/внешнего блоков, 3-жильные, 1,5 мм² или более.
- Внешний блок выводов
- Шнур электропитания
 - Соединительный кабель
Кабель 3-жильный, 1,5 мм², в соответствии с промышленным образцом 245 IEC 57.
 - Внутренний блок выводов
 - Внешний блок выводов
 - Провод заземления (1-жильный, 1,5 мм²) всегда должен быть длиннее других кабелей
 - Кабель дистанционного управления
Номер кабеля × размер (мм²): Кабель 2C × 0,3
Дополнительная принадлежность к пульту дистанционного управления в виде кабеля (длина провода: 10 м, неполярный, не более 500 м)
 - Проводной пульт дистанционного управления (Дополнительно)
 - Шнур электропитания

- Выполните проводку, как показано на [Fig. 8-2-5] (P.6) (вашим кабелем.) Убедитесь в правильной полярности кабелей.
- Подсоедините блоки выводов, как показано на [Fig. 8-2-5] (P.6).

⚠ Осторожно:

- Будьте внимательны, во избежание ошибок при проводке.
- Надежно затяните винты коробки терминала во избежание их ослабления.
- После затяжки слегка потяните за провода и убедитесь, что они не двигаются.

8.3. Пульт ДУ (проводной пульт ДУ (опция))

8.3.1. Для проводного пульта дистанционного управления

1) Процедура установки

Подробное описание см. в руководстве по установке, прилагаемом к пульту дистанционного управления.

2) Выбор функций пульта дистанционного управления

Если подключены два пульта дистанционного управления, настройте один как Main (Главный), а другой – как Sub (Подчиненный). Процедуры настройки приводятся в разделе "Выбор функций пульта дистанционного управления" руководства по эксплуатации внутреннего прибора.

8.4. Пульт ДУ (беспроводной пульт ДУ (опция))

8.4.1. Для беспроводного пульта дистанционного управления (опция)

1) Место установки

- Место, в котором пульт не будет подвергаться воздействию солнечного света.
 - Место, рядом с которым отсутствуют источники высокой температуры.
 - Место, в котором будет отсутствовать воздействие на пульт ДУ холодного или (горячего) ветра.
 - Место, в котором обеспечено удобство пользования пультом.
 - Место, в котором пульт будет находиться вне досягаемости детей.
- * Сигнал может передаваться на расстояние примерно 7 метров (по прямой линии) на угол до 45 градусов вправо или влево от центральной оси приемника.

2) Процедура установки

Подробное описание см. в руководстве по установке, прилагаемом к пульту дистанционного управления.

8.4.2. Блок приёма сигнала

1) Пример подсоединения системы

[Fig. 8-4-1] (P.6)

- Провода внутренней/наружной установки
- Провода блока приема сигнала
 - Внутренний блок
 - Адрес хладагента
 - Внутренний блок
 - Блок приема сигнала

[Fig. 8-4-1] изображена лишь проводка для блока приёма сигнала, а также проводка между устройствами дистанционного управления. Проводка отличается в зависимости от подсоединяемых устройств или систем. Для дополнительной информации об ограничениях, обратитесь к руководству по установке или сервисному обслуживанию данного блока.

1. Подсоединение к кондиционеру Mr. SLIM

(1) Стандартный 1:1

- Подсоединение блока приёма сигнала
Подсоедините блок приема сигнала к CN90 (Подсоедините к щиту управления беспроводным пультом дистанционного управления) на внутреннем блоке, используя поставляемые провода для устройства дистанционного управления. Подсоедините блоки приёма сигналов ко всем внутренним блокам.

2) Процедура установки

Подробное описание см. в руководстве по установке, прилагаемом к пульту дистанционного управления.

8.4.3. Установка

1) Настройка переключения номера пары

[Fig. 8-4-2] (P.6)

<Плата внутреннего контроллера>

1. Метод настройки

Установите в беспроводном пульте дистанционного управления тот же номер пары, что и во внутреннем блоке. Если этого не сделать, пульт дистанционного управления работать не будет. Обратитесь к руководству по установке, поставляемому с беспроводным пультом дистанционного управления для получения более подробной информации об установке номеров пар беспроводных пультов дистанционного управления. Размещение провода гирляндного подключения на монтажной панели управления внутреннего блока.

Плата контроллеров на наружном блоке (для справки)

[Fig. 8-4-2] (P.6)

- CN90: Разъем для подключения провода дистанционного управления

Установка номеров пар может быть осуществлена по 4 описанным ниже схемам (A-D).

Схема установки номера пары	Номер пары на пульте дистанционного управления	Монтажная плата внутреннего блока управления Укажите места, где гирляндное подключение отсоединено
A	0	Не отсоединено
B	1	J41 отсоединено
C	2	J42 отсоединено
D	3~9	J41 и J42 отсоединены

8. Электротехнические работы

2. Пример настройки

(1) Для использования блоков в одном помещении

[Fig. 8-4-3] (P.6)

① Раздельные настройки

Установите разные номера пар для каждого из внутренних блоков для того, чтобы управлять каждым из внутренних блоков отдельным беспроводным пультом дистанционного управления.

[Fig. 8-4-4] (P.6)

② Единая настройка

Установите единый номер пары для всех внутренних блоков для того, чтобы управлять всеми внутренними блоками при помощи одного беспроводного пульта дистанционного управления.

[Fig. 8-4-5] (P.6)

(2) Для использования блоков в разных помещениях

Установите в беспроводном пульте дистанционного управления тот же номер пары, что и во внутреннем блоке. (Оставьте установленные на заводе параметры данной настройки.)

2) Установка номера модели

① Вставьте элементы питания.

② Нажмите кнопку SET (УСТАНОВИТЬ) предметом с острым концом. [MODEL SELECT] замигает и будет высвечиваться номер модели.

③ Нажмите кнопку temp (C) и введите номер модели.

④ Нажмите кнопку SET (УСТАНОВИТЬ) предметом с острым концом. [MODEL SELECT] и номер модели высвечиваются на 3 секунды, затем выключаются.

Внутренний блок	Наружный блок	№ модели
SEZ	модели с тепловым насосом	026
	модели только с функцией охлаждения	058

8.5. Настройки функций

8.5.1. Для проводного пульта дистанционного управления

① **[Fig. 8-5-1] (P.7)**

- Выберите в Главном меню пункт "Сервисное обслуживание" и нажмите кнопку [ВЫБОР].
- С помощью кнопки [F1] или [F2] выберите пункт "Настройка функций" и нажмите кнопку [ВЫБОР].

② **[Fig. 8-5-2] (P.7)**

- Установите адреса хладагента внутреннего блока и номера блоков с помощью кнопок [F1] – [F4], а затем нажмите кнопку [ВЫБОР] для подтверждения текущей настройки.

<Проверка внутреннего блока №>
Когда будет нажата кнопка [ВЫБОР], запустится вентилятор соответствующего внутреннего блока. Если работает один общий блок или когда работают все блоки, на всех внутренних блоках для выбранного адреса хладагента будут запущены вентиляторы.

③ **[Fig. 8-5-3] (P.7)**

- Когда сбор данных с внутренних блоков будет завершен, будут выделяться текущие настройки. Если элементы не выделены, это означает, что настройки соответствующих функций не выполнены. Отображение на экране различается в зависимости от настройки "Unit No." (Устр. №).

④ **[Fig. 8-5-4] (P.7)**

- Используйте кнопку [F1] или [F2] для перемещения курсора, чтобы выбрать номер режима, и измените номер настройки с помощью кнопки [F3] или [F4].

⑤ **[Fig. 8-5-5] (P.7)**

- Когда настройка будет завершена, нажмите кнопку [ВЫБОР] для отправки данных настройки с пульта дистанционного управления на внутренние блоки.
- Когда передача будет успешно завершена, снова откроется экран "Настройка функций".

8.5.2. Для беспроводного устройства дистанционного управления

[Fig. 8-5-6] (P.7)

- А Кнопка Hour (Часы)
- Б Кнопка Minute (Минуты)
- С Кнопка TEMP (Темп.)
- Д Кнопка TEMP (Темп.)
- Е Кнопка ON/OFF (Вкл./Выкл.)
- Ф Кнопка CHECK (Проверка)

1. Изменение настройки внешнего статического давления.

- Обязательно измените настройки внешнего статического давления в соответствии с используемым вентиляционным каналом и решеткой.
- Перейдите в режим настройки функций. Сделайте два долгих нажатия на кнопку CHECK (ПРОВЕРКА), обозначенную на схеме как Ф. (Следует начинать данный процесс с выключенного состояния дисплея пульта дистанционного управления.) [CHECK] начинает светиться и мигает "00". Нажмите один раз кнопку TEMP (ТЕМПЕРАТУРА), обозначенную как С, для установки "50". Направьте беспроводной пульт дистанционного управления в сторону приёмного датчика внутреннего блока и нажмите на кнопку Hour (Часы), обозначенную как А.
- Установка номера блока. Нажмите кнопки TEMP С и Д, чтобы задать номер блока 01-04 или AL. Направьте беспроводной пульт дистанционного управления на приемник наружного блока и нажмите кнопку Minute Б.
- Выбор режима. Введите 08, чтобы изменить настройку внешнего статического давления с помощью кнопок С и Д. Направьте беспроводной пульт дистанционного управления в сторону приёмного датчика внутреннего блока и нажмите на кнопку Hour (Часы), обозначенную как А.

Номер текущих настроек: 1 = 1 сигнал (одна секунда)
2 = 2 сигнала (по секунде каждый)
3 = 3 сигнала (по секунде каждый)

- Выбор номера настроек. Кнопками С и Д измените настройку внешнего статического давления. Направьте беспроводной пульт дистанционного управления в сторону датчика внутреннего блока и нажмите на кнопку Hour (Часы), обозначенную на схеме как А.
- Чтобы задать внешнее статическое давление. Повторите шаги ③ - ④, чтобы задать номер режима 10.
- Завершите выбор функций. Направьте беспроводной пульт дистанционного управления в сторону датчика внутреннего блока и нажмите на кнопку Hour (Часы), обозначенную на схеме как Е.

Примечание:

- При внесении каких-либо изменений в настройки функций после установки или обслуживания, обязательно вносите данные изменения с пометками в столбец "Проверка" в Таблице функций.

8. Электротехнические работы

Таблица функций 1

Выберите номер блока 00

Режим	Настройки	Номер режима	Номер настройки	Начальное значение	Проверка
Автоматический возврат в исходное состояние после отключения электроэнергии (ФУНКЦИЯ АВТОМАТИЧЕСКОГО ВОЗОБНОВЛЕНИЯ РАБОТЫ)	Недоступно	01	1	*2	
	Доступно *1		2	*2	
Определение температуры в помещении	Среднее значение на внутреннем блоке	02	1	○	
	Задается пультом дистанционного управления для внутреннего блока		2		
	Встроенный датчик пульта дистанционного управления		3		
Возможность подключения LOSSNAY	Не поддерживается	03	1	○	
	Поддерживается (внутренний блок не оснащается отверстием для всасывания воздуха снаружи)		2		
	Поддерживается (внутренний блок оснащается отверстием для всасывания воздуха снаружи)		3		

Таблица функций 2

Выберите номер блока от 01 до 04 или все блоки (AL [проводной пульт дистанционного управления]/07 [беспроводной пульт дистанционного управления])

Режим	Настройки	Номер режима	Номер настройки	Начальное значение	Проверка
Обозначение фильтра	100 Hr	07	1		
	2500 Hr		2		
	Индикатор отсутствия обозначения у фильтра		3	○	
Внешнее статическое давление	15 Pa	08	1	○	
	35 Pa		2		
	50 Pa		3		
	Настройки, аналогичные режиму 08	10	1	○	
5 Pa (установите режим в диапазоне от 08 до 1)	2				

*1 При возобновлении подачи электроэнергии, кондиционер продолжит работу спустя 3 минуты.

*2 Первоначальная настройка устройства автоматического включения после сбоя электропитания зависит от схемы подсоединения внешнего прибора.

Примечание: Когда функция внутреннего блока была изменена путем выбора функции после завершения установки, всегда вносите заданные параметры, вводя знак ○ или другую отметку, в соответствующее поле проверки в таблицах.

9. Пробная эксплуатация

9.1. Перед пробной эксплуатацией

- ▶ По завершению установки и работ с проводкой и трубопроводом внутреннего и внешнего блоков, проверьте возможное наличие утечек хладагента, плохое закрепления проводов электропитания и управления, несоблюдение полярности и отсоединение фазы электропитания.
- ▶ При помощи 500-вольтного мегаомметра убедитесь, что сопротивление между клеммами подачи электроэнергии и землей не менее 1,0 МΩ.
- ▶ Не проводите этот тест для клемм управления (цепь с низким напряжением).

⚠ Предупреждение:

Нельзя использовать кондиционер, при сопротивлении изоляции менее 1,0 МΩ.

Сопротивление изоляции

После установки или после отключения кондиционера на длительный период, сопротивление изоляции упадет ниже 1 МΩ в связи со скоплением хладагента в компрессоре. Это не является неисправностью. Выполните следующую последовательность действий.

1. Снимите провода с компрессора и измерьте сопротивление его изоляции.
2. Если значение сопротивления изоляции ниже 1 МΩ, это свидетельствует о неисправности компрессора или скопления в нем хладагента.

3. После подсоединения проводки к компрессору и подачи электроэнергии, начнется его прогрев. После того, как компрессор отработает указанное ниже время, повторно проверьте сопротивление изоляции.
 - Сопротивление изоляции падает в из-за скопления хладагента в компрессоре. После того, как компрессор будет прогрет в течении двух или трех часов, сопротивление изоляции вырастет до величины более 1 МΩ. (Время, необходимое на прогрев компрессора, зависит от атмосферных условий и скопления хладагента.)
 - Для работы компрессора с накопленным в нем хладагентом, требуется прогрев не менее 12 часов, во избежание поломки.
4. Если сопротивление изоляции вырастет до величины более 1 МΩ, компрессор исправен.

⚠ Осторожно:

- Компрессор не будет работать до тех пор, пока не обеспечено правильное подключение к электросети.
- Подключите электропитание кондиционера не менее чем за 12 часов до начала работы.
- Запуск кондиционера сразу после подключения сетевого питания может серьезно повредить внутренние его части. Сетевой выключатель должен оставаться во включенном положении в течение всего периода эксплуатации кондиционера.

9.2. Пробная эксплуатация

9.2.1. Использование проводного пульта дистанционного управления

- Перед началом пробной эксплуатации обязательно прочитайте руководство по эксплуатации. (Особенно раздел об обеспечении безопасности.)

Шаг 1 Включите питание.

- Пульт дистанционного управления: система переходит в режим запуска, индикатор питания (зеленый) пульта дистанционного управления начинает мигать и отображается сообщение "PLEASE WAIT" (ПОЖАЛУЙСТА, ПОДОЖДИТЕ). В этот момент пульт дистанционного управления недоступен для операций. Перед использованием пульта дистанционного управления дождитесь удаления с дисплея сообщения "PLEASE WAIT" (ПОЖАЛУЙСТА, ПОДОЖДИТЕ). Сообщение "PLEASE WAIT" (ПОЖАЛУЙСТА, ПОДОЖДИТЕ) отображается в течение приблизительно 2 минут после включения питания.
- Плата управления внутреннего блока: индикатор 1 загорается, индикатор 2 загорается (если адрес равен 0) или гаснет (если адрес не равен 0), индикатор 3 мигает.
- Плата управления наружного блока: индикатор 1 (зеленый) и индикатор 2 (красный) загораются. (После завершения процедуры запуска системы индикатор 2 гаснет.) Если на плате управления наружного блока используется цифровой дисплей, каждую секунду попеременно отображаются символы [-] и [-]. Если после выполнения процедур в шаге 2 и после него операции не выполняются надлежащим образом, проверьте и устраните следующие проблемы. (Симптомы, описанные ниже, могут проявляться в режиме тестового прогона. "Startup" (Запуск) в таблице обозначается индикацией, описанной выше.)

9. Пробная эксплуатация

Симптомы в режиме тестового прогона.		Причина
Дисплей пульта дистанционного управления	Индикация ПЛАТЫ НАРУЖНОГО БЛОКА < > обозначает цифровой дисплей.	
На пульте дистанционного управления отображается сообщение "PLEASE WAIT" (ПОЖАЛУЙСТА, ПОДОЖДИТЕ), пульт для операций недоступен.	После отображения сообщения "Startup" (Запуск) загорается только зеленый индикатор. <00>	• После включения питания в течение 2 минут во время запуска системы на дисплее будет отображаться сообщение "PLEASE WAIT" (ПОЖАЛУЙСТА, ПОДОЖДИТЕ). (Нормальный режим)
После включения питания в течение 3 минут отображается сообщение "PLEASE WAIT" (ПОЖАЛУЙСТА, ПОДОЖДИТЕ), затем отображается код ошибки.	После отображения сообщения "Startup" (Запуск) попеременно вспыхивают однократно зеленый и однократно красный индикаторы. <F1>	• Неверное подключение к клеммной колодке наружного блока (R, S, T и S ₁ , S ₂ , S ₃ .)
	После отображения сообщения "Startup" (Запуск) попеременно вспыхивают однократно зеленый и дважды красный индикаторы. <F3, F5, F9>	• Разомкнут контакт защитного устройства наружного блока.
Дисплей не загорается даже при включении питания на пульте дистанционного управления. (Не загорается индикатор работы.)	После отображения сообщения "Startup" (Запуск) попеременно вспыхивают дважды зеленый и однократно красный индикаторы. <EA, Eb>	• Неверное подключение проводов между внутренним и наружным блоками (неверная полярность подключения S ₁ , S ₂ , S ₃ .)
	После отображения сообщения "Startup" (Запуск) загорается только зеленый индикатор. <00>	• Провод передачи данных пульта дистанционного управления закорочен. • Отсутствует наружный блок с адресом 0. (Адрес не равен 0.) • Разомкнут провод передачи данных пульта дистанционного управления.
Дисплей загорается, но вскоре гаснет даже при работе с пультом дистанционного управления.	После отображения сообщения "Startup" (Запуск) загорается только зеленый индикатор. <00>	• После отмены выбора функции операции недоступны в течение 30 секунд. (Нормальный режим)

Шаг 2 Включите на пульте дистанционного управления режим "Тестовый прогон".

- 1 Выберите режим "Тестовый прогон" в Сервисном меню и нажмите кнопку [ВЫБОР]. [Fig. 9-2-1] (P.8)
- 2 Выберите режим "Тестовый прогон" в Меню тестового прогона и нажмите кнопку [ВЫБОР]. [Fig. 9-2-2] (P.8)
- 3 Запускается режим "Тестовый прогон" и отображается экран тестового прогона.

Шаг 3 Выполните тестовый прогон и проверьте температуру воздушного потока.

- 1 Для изменения режима работы нажмите кнопку [F1]. [Fig. 9-2-3] (P.8)
Режим охлаждения: убедитесь, что из блока поступает охлажденный воздух.
Режим нагревания: убедитесь, что из блока поступает нагретый воздух.

Шаг 4 Проверка работы вентилятора наружного блока.

Скорость вращения вентилятора наружного блока регулируется для управления работой устройства. В зависимости от атмосферных условий вентилятор вращается с низкой скоростью, пока этого будет достаточно для нормальной работы. Наружный ветер может привести к остановке вентилятора или его вращению в обратном направлении, однако это не является проблемой.

Шаг 5 Остановка тестового прогона.

- 1 Для остановки тестового прогона нажмите кнопку [ON/OFF] (ВКЛ./ВЫКЛ.). (Отображается меню тестового прогона.)

Примечание: Если на дисплее дистанционного управления отображается код ошибки, см. таблицу ниже.

- Описание каждого контрольного кода приводится в следующей таблице.

① Контрольный код	Признак неисправности	Примечание
P1	Неисправность впускного датчика	Для более подробной информации проверьте LED дисплей на панели управления внешним блоком.
P2, P9	Неисправность трубного датчика (Жидкостная или 2-фазная труба)	
E6, E7	Ошибка связи с внутренним/внешним блоком	
P4	Неисправность дренажного датчика	
P5	Неисправность дренажного насоса	
PA	Неисправность компрессора	
P6	Срабатывание защиты от переохлаждения/перегрева	
EE	Ошибка взаимодействия внутреннего и внешнего блоков	
P8	Неисправность, вызванная температурой трубы	
E4	Ошибка получения сигнала пультом дистанционного управления	
Fb	Ошибка системы контроля внутреннего блока (ошибка памяти и т.п.)	
PL	Ненадлежащее функционирование контура хладагента	
E0, E3	Ошибка передачи сигнала пультом дистанционного управления	
E1, E2	Неисправность щита управления на пульте дистанционного управления	
E9	Ошибка связи с внутренним/внешним блоком (Ошибка передачи) (Внешний блок)	
UP	Работа компрессора прервана из-за токовой перегрузки	
U3, U4	Разрыв/замыкание в цепи с терморезисторами во внешнем блоке	
UF	Работа компрессора прервана из-за токовой перегрузки (При блокировке компрессора)	
U2	Слишком высокая температура выходящего воздуха/достигает 49°C/недостаточно хладагента	
U1, Ud	Слишком высокое давление (достигает 63Н)/Срабатывание защиты от перегрева	
U5	Перегрев радиатора	
U8	Аварийная остановка вентилятора на внешнем блоке	
U6	Работа компрессора прервана из-за токовой перегрузки/Выход из строя блока питания	
U7	Отклонения в работе режима сильного нагрева из-за низкой температуры выходящего воздуха	
U9, UN	Перенапряжение или недостаточное напряжение и неверный синхронный сигнал на главную цепь/ Неисправность датчика тока	
Другие	Другие неисправности (Описаны в техническом руководстве для внешнего блока)	

- На проводном пульте дистанционного управления

- 1 Проверьте код, отображенный на LCD.

9. Пробная эксплуатация

9.2.2. Использование беспроводного пульта дистанционного управления (опция)

[Fig. 9-2-4] (P.8)

- А Кнопка TEST RUN (Пробная эксплуатация)
 - Б Кнопка MODE (Режим)
 - С Кнопка FAN (Вентилятор)
 - Д Кнопка VANE (Воздухораспределитель)
- ① Подключите электропитание кондиционера не менее чем за 12 часов до начала теста.
 - ② Сделайте два долгих нажатия на кнопку А режима [TEST RUN (ПРОБНАЯ ЭКСПЛУАТАЦИЯ)].
(Следует начинать данный процесс с выключенного состояния дисплея пульта дистанционного управления).
[TEST RUN] и текущий режим работы отображаются на дисплее.
 - ③ Нажмите кнопку [MODE (РЕЖИМ)], обозначенную как Б, для включения режима охлаждения, а затем проверьте, выходит ли из блока прохладный воздух.

- ④ Нажмите кнопку [MODE (РЕЖИМ)], обозначенную как Б, для включения режима обогрева, а затем проверьте, выходит ли из блока тёплый воздух.
- ⑤ Нажмите кнопку [FAN (ВЕНТИЛЯТОР)], обозначенную как С, а затем проверьте, изменяется ли скорость вентилятора.
- ⑥ Нажмите кнопку [ON/OFF (ВКЛ/ВЫКЛ)] для прекращения пробной эксплуатации.

Примечания:

- **Направьте пульт дистанционного управления в сторону приёмного датчика внутреннего блока, следуя шагам ② – ⑥.**
- **Запуск режимов [FAN (ВЕНТИЛЯТОР)], [DRY (СУХОЙ)] или [AUTO (АВТОМАТИЧЕСКИЙ)] невозможен.**

[Выходной код А] Ошибки, обнаруженные внутренним блоком.

Беспроводной пульт дистанционного управления	Проводной пульт дистанционного управления	Признак неисправности	Примечание
Раздаётся звуковой сигнализатор/Мигает лампа [OPERATION INDICATOR (ИНДИКАТОР РАБОТЫ)] (Несколько раз)	Контрольный код		
1	P1	Неисправность впускного датчика	
2	P2, P9	Неисправность трубного датчика (Жидкостная или 2-фазная труба)	
3	E6, E7	Ошибка связи с внутренним/наружным блоком	
4	P4	Неисправность дренажного датчика	
5	P5	Неисправность дренажного насоса	
6	P6	Срабатывание защиты от переохлаждения/перегрева	
7	EE	Ошибка взаимодействия внутреннего и наружного блоков	
8	P8	Неисправность, вызванная температурой трубы	
9	E4	Ошибка получения сигнала устройством дистанционного управления	
10	—	—	
11	—	—	
12	Fb	Ошибка системы контроля внутреннего блока (ошибка памяти и т.п.)	
14	PL	Неадекватное функционирование контура хладагента	
Нет звука	—	Нет отклика	

[Выходной код В] Ошибки, обнаруженные блоком, не являющимся внутренним (наружным блоком и другими)

Беспроводной пульт дистанционного управления	Признак неисправности	Примечание
Раздаётся звуковой сигнализатор/Мигает лампа [OPERATION INDICATOR (ИНДИКАТОР РАБОТЫ)] (Несколько раз)		
1	Ошибка связи с внутренним/наружным блоком (Ошибка передачи) (Наружный блок)	Для более подробной информации проверьте светодиодный (LED) дисплей на панели управления наружным блоком.
2	Работа компрессора прервана из-за токовой перегрузки	
3	Разрыв/замыкание в цепи с терморезисторами в наружном блоке	
4	Работа компрессора прервана из-за токовой перегрузки (При блокировке компрессора)	
5	Слишком высокая температура выходящего воздуха/достигает 49С/недостаточно хладагента	
6	Слишком высокое давление (достигает 63Н)/Срабатывание защиты от перегрева	
7	Перегрев радиатора	
8	Аварийная остановка вентилятора на наружном блоке	
9	Работа компрессора прервана из-за токовой перегрузки/Выход из строя блока питания	
10	Отклонения в работе режима сильного нагрева из-за низкой температуры выходящего воздуха	
11	Перенапряжение или недостаточное напряжение и неверный синхронный сигнал на главную цепь/Неисправность датчика тока	
12	—	
13	—	
14	Другие неисправности (Описаны в техническом руководстве для наружного блока)	

*1 Если звуковой сигнал не раздаётся снова после первых двух сигналов, подтверждающих получение сигнала к началу самопроверки, и лампа [OPERATION INDICATOR (ИНДИКАТОР РАБОТЫ)] не загорается, никаких ошибок и неисправностей нет.

*2 Если звуковой сигнализатор делает три сигнала подряд: “бип, бип, бип (0,4 + 0,4 + 0,4 сек.)” после первых двух сигналов для подтверждения.

- На беспроводном пульте дистанционного управления
Продолжительный зуммерный сигнал звучит из приёмного датчика внутреннего блока.
Мигает лампа – индикатор работы
- На проводном пульте дистанционного управления
Проверьте код, отображенный на LCD.

9. Пробная эксплуатация

- Если блок не может работать надлежащим образом после завершения проведения пробной эксплуатации, обратитесь к приведённой ниже таблице для устранения причины проблемы.

Признак неисправности		Причина
Проводной пульт дистанционного управления	LED 1, 2 (силовой выключатель в наружном блоке)	
ПОЖАЛУЙСТА, ПОДОЖДИТЕ	В течение приблизительно 2-х минут после включения питания	После того как загораются LED 1, 2, LED 2 гаснет, и горит только LED 1. (Исправная работа)
ПОЖАЛУЙСТА, ПОДОЖДИТЕ → Код ошибки	По прошествии приблизительно 2-х минут после включения питания	Горит только LED 1. → LED 1, 2 мигает.
Сообщения на дисплее не появляются, даже если переключатель находится в положении ON (ВКЛ) (лампочка – индикатор работы не загорается).		Горит только LED 1. → LED 1, 2 мигает дважды, LED 2 мигает один раз.

Признаки нарушения работы беспроводного пульта дистанционного управления:

- Сигналы пульта дистанционного управления не принимаются.
- Мигает лампа OPE.
- Зуммер издаёт резкий отрывистый звук.

Примечание:

Работа невозможна в течение приблизительно 30 секунд после отмены выбора функций. (Исправная работа)

Для описания каждого из светодиодов (LED1, 2, 3), находящихся на внутреннем блоке управления, обратитесь к находящейся ниже таблице.

LED 1 (работа микрокомпьютера)	Показывает, поступает ли оперативный ток. Убедитесь, что данный светодиод всегда горит.
LED 2 (работа устройства дистанционного управления)	Показывает, поступает ли электричество к устройству дистанционного управления. Данный светодиод горит лишь в том случае, когда внутренний блок подсоединён к наружному блоку с адресом хладагента "0".
LED 3 (взаимодействие внутреннего и наружного блоков)	Показывает состояние взаимодействия внутреннего и наружного блоков. Убедитесь, что данный светодиод всегда мигает.

9.3. ФУНКЦИЯ АВТОМАТИЧЕСКОГО ВОЗОБНОВЛЕНИЯ РАБОТЫ

Щиток управления внутреннего блока

Эта модель оснащена ФУНКЦИЕЙ АВТОМАТИЧЕСКОГО ВОЗОБНОВЛЕНИЯ РАБОТЫ

При управлении внутренним блоком с пульта дистанционного управления, режим работы, установленная температура и скорость вращения вентилятора заносятся в память при помощи щитка управления внутреннего блока. Функция автоматического возобновления работы автоматически запускает блок в момент возобновления подачи электроэнергии, после ее отключения.

Включите ФУНКЦИЮ АВТОМАТИЧЕСКОГО ВОЗОБНОВЛЕНИЯ РАБОТЫ с пульта дистанционного управления. (Режим номер 01)

10. Обслуживание

10.1. Заправка газом

[Fig. 10-1] (P.8)

- Ⓐ Внутренний блок
- Ⓑ Соединение
- Ⓒ Труба жидкости
- Ⓓ Труба газа
- Ⓔ Стопорный клапан
- Ⓕ Внешний блок
- Ⓖ Клапан на резервуаре с газом охлаждения
- Ⓗ Резервуар с газом охлаждения для R32/R410A с сифоном
- Ⓘ Хладагент (жидкость)
- Ⓝ Электронные весы контроля заправки хладагента
- Ⓚ Зарядный шланг (для R32/R410A)
- Ⓛ Контрольный клапан коллектора (для R32/R410A)
- Ⓜ Сервисный вход

1. Подсоедините резервуар с газом к сервисному входу стопорного клапана (3-сторонний).
2. Запустите продувку трубы (или шланга) воздухом, идущим из резервуара с газом охлаждения.
3. Пока кондиционер работает на охлаждение, долейте необходимое количество хладагента.

Примечание:

Количество добавляемого хладагента должно соответствовать количеству, необходимому для охлаждающего цикла.

⚠ Осторожно:

- Не выпускайте хладагент в окружающую среду. Не допускайте выпуска хладагента в окружающую среду во время установки, повторной установки или ремонта, связанного с охлаждающим циклом.
- Для дополнительной заправки, используйте хладагент, хранящийся в газовом резервуаре, в жидкой фазе. При заправке хладагента в виде газообразной фазы, может измениться состав хладагента в резервуаре и во внешнем блоке. В этом случае, снижается эффективность охлаждающего цикла или становится невозможной нормальная работа. Однако, заправка за один раз всего объема жидкого хладагента может вызвать блокировку компрессора. Таким образом, заправляйте хладагент медленно.

Для удерживания высокого давления в газовом резервуаре в холодное время года, нагрейте резервуар теплой водой (до 40°C). Никогда не используйте для этого открытый огонь или пар.

Contents

1. Safety precautions.....	22	6. Refrigerant piping work	26
2. Selecting the installation location	24	7. Duct work	28
3. Selecting an installation site & Accessories	24	8. Electrical work	28
4. Fixing hanging bolts	25	9. Test run.....	30
5. Installing the unit	25	10. Maintenance.....	33





This Installation Manual describes only for the indoor unit and the connected outdoor unit of SUZ series.
If the connected outdoor unit is MXZ series, refer to the Installation Manual for MXZ series.

Note:
The phrase “Wired remote controller” in this installation manual refers only to the PAR-33MAA. If you need any information for the other remote controller, please refer to either the installation manual or initial setting manual which are included in these boxes.

1. Safety precautions

- ▶ Before installing the unit, make sure you read all the “Safety Precautions”.
- ▶ The “Safety Precautions” provide very important points regarding safety. Make sure you follow them.
- ▶ Please report to or take consent by the supply authority before connection to the system.

MEANINGS OF SYMBOLS ON THE UNIT

	WARNING (Risk of fire)	This symbol is only for R32 refrigerant. The type of the refrigerant used is written on the nameplate on the outdoor unit. R32 refrigerant is flammable. If the refrigerant leaks, or comes in contact with fire or parts that generate heat, it may create harmful gas and pose a risk of fire.
	Read the OPERATION MANUAL carefully before operation.	
	Service personnel are required to carefully read the OPERATION MANUAL and INSTALLATION MANUAL before operation.	
	Further information is available in the OPERATION MANUAL, INSTALLATION MANUAL, and the like.	







- Please report to or take consent by the supply authority before connection to the system.
- Be sure to read “Safety precautions” before installing the air conditioner.
- Be sure to observe the cautions specified here as they include important items related to safety.
- The indications and meanings are as follows.

 **Warning:**
Could lead to death, serious injury, etc.

 **Caution:**
Could lead to serious injury in particular environments when operated incorrectly.

- After reading this manual, be sure to keep it together with the instruction manual in a handy place on the customer’s site.

Symbols put on the unit

-  : Indicates an action that must be avoided.
-  : Indicates that important instructions must be followed.
-  : Indicates a part which must be grounded.
-  : Indicates that caution should be taken with rotating parts.
-  : Indicates that the main switch must be turned off before servicing.
-  : Beware of electric shock.
-  : Beware of hot surface.

 **Warning:**
Carefully read the labels affixed to the main unit.

 **Warning:**
Do not use refrigerant other than the type indicated in the manuals provided with the unit and on the nameplate.

- Doing so may cause the unit or pipes to burst, or result in explosion or fire during use, during repair, or at the time of disposal of the unit.
- It may also be in violation of applicable laws.
- MITSUBISHI ELECTRIC CORPORATION cannot be held responsible for malfunctions or accidents resulting from the use of the wrong type of refrigerant.
- When handling this product, always wear protective equipment.
EG: Gloves, full arm protection namely boiler suit, and safety glasses.
- Improper handling may result in injury.
- Do not install it by yourself (customer).
Incomplete installation could cause injury due to fire, electric shock, the unit falling or leakage of water. Consult the dealer from whom you purchased the unit or special installer.
- This appliance is not intended for use by persons (including children) with reduced physical, sensory or mental capabilities, or lack of experience and knowledge, unless they have been given supervision or instruction concerning use of the appliance by a person responsible for their safety.
- Install the unit securely in a place which can bear the weight of the unit. When installed in an insufficient strong place, the unit could fall causing injured.
- Use the specified wires to connect the indoor and outdoor units securely and attach the wires firmly to the terminal board connecting sections so the stress of the wires is not applied to the sections.
Incomplete connecting and fixing could cause fire.
- Do not use intermediate connection of the power cord or the extension cord and do not connect many devices to one AC outlet.
It could cause a fire or an electric shock due to defective contact, defective insulation, exceeding the permissible current, etc.
- Check that the refrigerant gas does not leak after installation has completed.

- Perform the installation securely referring to the installation manual. Incomplete installation could cause a personal injury due to fire, electric shock, the unit falling or leakage of water.
- Perform electrical work according to the installation manual and be sure to use an exclusive circuit.
If the capacity of the power circuit is insufficient or there is incomplete electrical work, it could result in a fire or an electric shock.
- If the supply cord is damaged, it must be replaced by the manufacturer, its service agent or similarly qualified persons in order to avoid a hazard.
- Attach the electrical part cover to the indoor unit and the service panel to the outdoor unit securely.
If the electrical part cover in the indoor unit and/or the service panel in the outdoor unit are not attached securely, it could result in a fire or an electric shock due to dust, water, etc.
- Be sure to use the part provided or specified parts for the installation work. The use of defective parts could cause an injury or leakage of water due to a fire, an electric shock, the unit falling, etc.
- Ventilate the room if refrigerant leaks during operation.
If the refrigerant comes in contact with a flame, poisonous gases will be released.
- Children should be supervised to ensure that they do not play with the appliance.
- The installer and system specialist shall secure safety against leakage according to local regulation or standards.
- The instructions in this manual may be applicable if local regulation are not available.
- Pay a special attention to the place, such as a basement, etc. where refrigeration gas can stay, since refrigeration is heavier than the air.
- This appliance is intended to be used by expert or trained users in shops, in light industry and on farms, or for commercial use by lay persons.

1. Safety precautions

- **When installing, relocating, or servicing the air conditioner, use only the specified refrigerant written on the outdoor unit to charge the refrigerant lines. Do not mix the refrigerant with any other refrigerant, and do not allow air to remain in the lines.**
 - If air is mixed with the refrigerant, then it may cause abnormal high pressure in the refrigerant lines, resulting in an explosion and other hazards.
 - The use of any refrigerant other than that specified for the system will cause mechanical failure, system malfunction, or unit breakdown. In the worst case, this could lead to a serious impediment to securing product safety.
 - It may also be in violation of applicable laws.
 - MITSUBISHI ELECTRIC CORPORATION cannot be held responsible for malfunctions or accidents resulting from the use of the wrong type of refrigerant.
- **This indoor unit should be installed in a room which is equal to or larger than the floor space specified in the outdoor unit installation manual. Refer to the outdoor unit installation manual.**
- **Only use means recommended by the manufacturer to accelerate the defrosting process or to clean.**
- **This indoor unit shall be stored in a room that has no continuously-operating ignition device such as open flame, gas appliance, or electrical heater.**
- **Do not pierce a hole in or burn this indoor unit or refrigerant lines.**
- **Be aware that the refrigerant may be odour-free.**
- **Pipe-work shall be protected from physical damage.**
- **The installation of pipe-work shall be kept to a minimum.**
- **Compliance with national gas regulations shall be observed.**
- **Keep any required ventilation openings clear of obstruction.**
- **Do not use low temperature solder alloy when brazing the refrigerant pipes.**
- **When performing brazing work, be sure to ventilate the room sufficiently. Make sure that there are no hazardous or flammable materials nearby. When performing the work in a closed room, small room, or similar location, make sure that there are no refrigerant leaks before performing the work. If refrigerant leaks and accumulates, it may ignite or poisonous gases may be released.**
- **For installation and relocation work, follow the instructions in the installation manual and use tools and pipe components specifically made for using with refrigerant specified in the outdoor unit installation manual.**

Caution:

- **Perform grounding.**
Do not connect the ground wire to a gas pipe, water pipe arrester or telephone ground wire. Defective grounding could cause an electric shock.
- **Do not install the unit in a place where an inflammable gas leaks.**
If gas leaks and accumulates in the area surrounding the unit, it could cause an explosion.
- **Install a ground leakage breaker depending on the installation place (where it is humid).**
If a ground leakage breaker is not installed, it could cause an electric shock.
- **Perform the drainage/piping work securely according to the installation manual.**
If there is a defect in the drainage/piping work, water could drop from the unit and household goods could be wet and damaged.
- **Fasten a flare nut with a torque wrench as specified in this manual.**
When fastened too tight, a flare nut may broken after a long period and cause a leakage of refrigerant.

2. Selecting the installation location

2.1. Indoor unit

- Where airflow is not blocked.
- Where cool air spreads over the entire room.
- Where it is not exposed to direct sunshine.
- At a distance 1 m or more away from your TV and radio (to prevent picture from being distorted or noise from being generated).
- In a place as far away as possible from fluorescent and incandescent lights (so the infrared remote control can operate the air conditioner normally).
- Where the air filter can be removed and replaced easily.

⚠ Warning:

Mount the indoor unit into a ceiling strong enough to withstand the weight of the unit.

The indoor models should be installed the ceiling over than 2.5 m from floor.

2.2. Outdoor unit

- Where it is not exposed to strong wind.
- Where airflow is good and dustless.
- Where it is not exposed to rain and direct sunshine.
- Where neighbours are not annoyed by operation sound or hot air.
- Where rigid wall or support is available to prevent the increase of operation sound or vibration.
- Where there is no risk of combustible gas leakage.
- When installing the unit at a high level, be sure to fix the unit legs.
- Where it is at least 3 m away from the antenna of TV set or radio. (Otherwise, images would be disturbed or noise would be generated.)
- Install the unit horizontally.

⚠ Caution:

Avoid the following places for installation where air conditioner trouble is liable to occur.

- Where there is too much machine oil.
- Salty environment as seaside areas.
- Hot-spring areas.
- Where sulfide gas exists.
- Other special atmospheric areas.

3. Selecting an installation site & Accessories

- Select a site with sturdy fixed surface sufficiently durable against the weight of unit.
- Before installing unit, the routing to carry in unit to the installation site should be determined.
- Select a site where the unit is not affected by entering air.
- Select a site where the flow of supply and return air is not blocked.
- Select a site where refrigerant piping can easily be led to the outside.
- Select a site which allows the supply air to be distributed fully in room.
- Do not install unit at a site with oil splashing or steam in much quantity.
- Do not install unit at a site where combustible gas may generate, flow in, stagnate or leak.
- Do not install unit at a site where equipment generating high frequency waves (a high frequency wave welder for example) is provided.
- Do not install unit at a site where fire detector is located at the supply air side. (Fire detector may operate erroneously due to the heated air supplied during heating operation.)
- When special chemical product may scatter around such as site chemical plants and hospitals, full investigation is required before installing unit. (The plastic components may be damaged depending on the chemical product applied.)
- If the unit is run for long hours when the air above the ceiling is at high temperature/high humidity (dew point above 26 °C), due condensation may be produced in the indoor unit. When operating the units in this condition, add insulation material (10-20 mm) to the entire surface of the indoor unit to avoid due condensation.

3.1. Install the indoor unit on a ceiling strong enough to sustain its weight

Secure enough access space to allow for the maintenance, inspection, and replacement of the motor, fan, drain pump, heat exchanger, and electric box in one of the following ways.

Select an installation site for the indoor unit so that its maintenance access space will not be obstructed by beams or other objects.

- (1) When a space of 300 mm or more is available below the unit between the unit and the ceiling (Fig. 3-1-1)
 - Create access door 1 and 2 (450 x 450 mm each) as shown in Fig. 3-1-2. (Access door 2 is not required if enough space is available below the unit for a maintenance worker to work in.)
- (2) When a space of less than 300 mm is available below the unit between the unit and the ceiling (At least 20 mm of space should be left below the unit as shown in Fig. 3-1-3.)
 - Create access door 1 diagonally below the electric box and access door 3 below the unit as shown in Fig. 3-1-4.
 - or
 - Create access door 4 below the electric box and the unit as shown in Fig. 3-1-5.

[Fig. 3-1-1] (P.2)

[Fig. 3-1-2] (Viewed from the direction of the arrow A) (P.2)

[Fig. 3-1-3] (P.2)

[Fig. 3-1-4] (Viewed from the direction of the arrow B) (P.2)

[Fig. 3-1-5] (Viewed from the direction of the arrow B) (P.2)

- | | |
|-----------------------------------|-----------------------------------|
| Ⓐ Electric box | Ⓑ Ceiling |
| Ⓒ Ceiling beam | Ⓓ Access door 2 (450 mm x 450 mm) |
| Ⓔ Access door 1 (450 mm x 450 mm) | Ⓕ Maintenance access space |
| Ⓖ Supply air | Ⓗ Intake air |
| Ⓘ Bottom of indoor unit | Ⓙ Access door 3 |
| Ⓚ Access door 4 | |

⚠ Warning:

The unit must be securely installed on a structure that can sustain its weight. If the unit is mounted on an unstable structure, it may fall down causing injuries.

⚠ Warning:

- This unit should be installed in rooms which exceed the floor space specified in outdoor unit installation manual. Refer to outdoor unit installation manual.
- Install the indoor unit at least 2.5 m above floor or ground level. For appliances not accessible to the general public.
- Refrigerant pipes connection shall be accessible for maintenance purpose.

3.2. Securing installation and service space

- Select the optimum direction of supply airflow according to the configuration of the room and the installation position.
- As the piping and wiring are connected at the bottom and side surfaces, and the maintenance is made at the same surfaces, allow a proper space properly. For the efficient suspension work and safety, provide a space as much as possible.

3.3. Indoor unit accessories

The unit is provided with the following accessories:

No.	Name	Quantity
①	Pipe cover (for refrigerant piping joint) Small diameter	1
②	Pipe cover (for refrigerant piping joint) Large diameter	1
③	Bands for temporary tightening of pipe cover and drain hose	6
④	Washer	8
⑤	Drain hose	1
⑥	Pipe cover (for Drain hose) short	1

4. Fixing hanging bolts

4.1. Fixing hanging bolts

[Fig. 4-1] (P.3)

- Ⓐ Center of gravity

(Give site of suspension strong structure.)

Hanging structure

- Ceiling: The ceiling structure varies from building to one another. For detailed information, consult your construction company.

Center of gravity and Product Weight

Model name	W	L	X	Y	Z	Product Weight (kg)
SEZ-M25	625	752	263	351	106	17.5
SEZ-M35	625	952	286	448	104	21
SEZ-M50	625	952	280	437	104	22
SEZ-M60	625	1152	285	527	104	25.5
SEZ-M71	625	1152	285	527	104	25.5

- If necessary, reinforce the hanging bolts with anti-quake supporting members as countermeasures against earthquakes.
 - * Use M10 for hanging bolts and anti-quake supporting members (field supply).
- ① Reinforcing the ceiling with additional members (edge beam, etc.) must be required to keep the ceiling at level and to prevent the ceiling from vibrations.
- ② Cut and remove the ceiling members.
- ③ Reinforce the ceiling members, and add other members for fixing the ceiling boards.

5. Installing the unit

5.1. Hanging the unit body

- ▶ Bring the indoor unit to an installation site as it is packed.
- ▶ To hang the indoor unit, use a lifting machine to lift and pass through the hanging bolts.

[Fig. 5-1-1] (P.3)

- Ⓐ Unit body
- Ⓑ Lifting machine

[Fig. 5-1-2] (P.3)

- Ⓒ Nuts (field supply)
- Ⓓ Washers (accessory)
- Ⓔ M10 hanging bolt (field supply)

5.2. Confirming the unit's position and fixing hanging bolts

- ▶ Ensure that the hanging bolt nuts are tightened to fix the hanging bolts.
- ▶ To ensure that drain is discharged, be sure to hang the unit at level using a level.

⚠ **Caution:**

Install the unit in horizontal position. If the side with drain port is installed higher, water leakage may be caused.

6. Refrigerant piping work

6.1. Refrigerant pipe

[Fig. 6-1] (P.4)

- Ⓐ Indoor unit
- Ⓑ Outdoor unit

Refer to the Instruction Manual that came with the outdoor unit for the restrictions on the height difference between units and for the amount of additional refrigerant charge.

Avoid the following places for installation where air conditioner trouble is liable to occur.

- Where there is too much oil such as for machine or cooking.
- Salty environment as seaside areas.
- Hot-spring areas.
- Where sulfide gas exists.
- Other special atmospheric areas.
- This unit has flared connections on both indoor and outdoor sides. (Fig. 6-1)
- Insulate both refrigerant and drainage piping completely to prevent condensation.

Piping preparation

- Refrigerant pipes of 3, 5, 7, 10 and 15 m are available as optional items.

(1) Table below shows the specifications of pipes commercially available.

Model	Pipe	Outside diameter		Min wall thickness	Insulation thickness	Insulation material
		mm	inch			
SEZ-M25	For liquid	6.35	1/4	0.8 mm	8 mm	Heat resisting foam plastic 0.045 specific gravity
	For gas	9.52	3/8	0.8 mm	8 mm	
SEZ-M35	For liquid	6.35	1/4	0.8 mm	8 mm	
	For gas	9.52	3/8	0.8 mm	8 mm	
SEZ-M50	For liquid	6.35	1/4	0.8 mm	8 mm	
	For gas	12.7	1/2	0.8 mm	8 mm	
SEZ-M60	For liquid	6.35	1/4	0.8 mm	8 mm	
	For gas	15.88	5/8	1.0 mm	8 mm	
SEZ-M71	For liquid	9.52	3/8	0.8 mm	8 mm	
	For gas	15.88	5/8	1.0 mm	8 mm	

(2) Ensure that the 2 refrigerant pipes are well insulated to prevent condensation.

(3) Refrigerant pipe bending radius must be 10 cm or more.

⚠ Caution:

Using careful insulation of specified thickness. Excessive thickness prevents storage behind the indoor unit and smaller thickness causes dew drippage.

6.2. Flaring work

- Main cause of gas leakage is defect in flaring work.
- Carry out correct flaring work in the following procedure.

6.2.1. Pipe cutting

[Fig. 6-2-1] (P.4)

- Ⓐ Copper tubes
- Ⓑ Good
- Ⓒ No good
- Ⓓ Tilted
- Ⓔ Uneven
- Ⓕ Burred

- Using a pipe cutter cut the copper tube correctly.

6.2.2. Burrs removal

[Fig. 6-2-2] (P.4)

- Ⓐ Burr
- Ⓑ Copper tube/pipe
- Ⓒ Spare reamer
- Ⓓ Pipe cutter

- Completely remove all burrs from the cut cross section of pipe/tube.
- Put the end of the copper tube/pipe to downward direction as you remove burrs in order to avoid burrs drop in the tubing.

6.2.3. Putting nut on

[Fig. 6-2-3] (P.4)

- Ⓐ Flare nut
- Ⓑ Copper tube

- Remove flare nuts attached to indoor and outdoor unit, then put them on pipe/tube having completed burr removal.
- (not possible to put them on after flaring work)
- Use the flare nut included with this indoor unit.

6.2.4. Flaring work

[Fig. 6-2-4] (P.4)

- Ⓐ Flaring tool
- Ⓑ Die
- Ⓒ Copper tube
- Ⓓ Flare nut
- Ⓔ Yoke

- Carry out flaring work using flaring tool as shown below.

Pipe diameter (mm)	Dimension	
	A (mm)	B ⁺⁰ / _{-0.4} (mm)
	When the tool for R32/R410A is used	
	Clutch type	
6.35	0 - 0.5	9.1
9.52	0 - 0.5	13.2
12.7	0 - 0.5	16.6
15.88	0 - 0.5	19.7

Firmly hold copper tube in a die in the dimension shown in the table at above.

- When reconnecting the detached refrigerant pipes, make sure to flare them again.

6.2.5. Check

[Fig. 6-2-5] (P.4)

- Ⓐ Smooth all around
- Ⓑ Inside is shining without any scratches
- Ⓒ Even length all around
- Ⓓ Too much
- Ⓔ Tilted
- Ⓕ Scratch on flared plane
- Ⓖ Cracked
- Ⓗ Uneven
- Ⓖ Bad examples

- Compare the flared work with a figure in right side hand.
- If flare is noted to be defective, cut off the flared section and do flaring work again.

6.3. Pipe connection

[Fig. 6-3-1] (P.4)

- Apply a thin coat of refrigeration oil on the seat surface of pipe.
- For connection first align the center, then tighten the first 3 to 4 turns of flare nut.
- Use tightening torque table below as a guideline for indoor unit side union joint section, and tighten using two wrenches. Excessive tightening damages the flare section.

Copper pipe O.D. (mm)	Flare nut O.D. (mm)	Tightening torque (N·m)
ø6.35	17	14 - 18
ø9.52	22	34 - 42
ø12.7	26	49 - 61
ø15.88	29	68 - 82

⚠ Warning:

Be careful of flying flare nut! (Internally pressurized)

Remove the flare nut as follows:

1. Loosen the nut until you hear a hissing noise.
2. Do not remove the nut until the gas has been completely released (i.e., hissing noise stops).
3. Check that the gas has been completely released, and then remove the nut.

Outdoor unit connection

Connect pipes to stop valve pipe joint of the outdoor unit in the same manner applied for indoor unit.

- For tightening use a torque wrench or spanner, and use the same tightening torque applied for indoor unit.

6. Refrigerant piping work

Refrigerant pipe insulation

- After connecting refrigerant piping, insulate the joints (flared joints) with thermal insulation tubing.

[Fig. 6-3-2] (P.4)

- Ⓐ Pipe cover (small) (accessory)
- Ⓑ Caution:
 - Pull out the thermal insulation on the refrigerant piping at the site, insert the flare nut to flare the end, and replace the insulation in its original position.
 - Take care to ensure that condensation does not form on exposed copper piping.
- Ⓒ Liquid end of refrigerant piping
- Ⓓ Gas end of refrigerant piping
- Ⓔ Site refrigerant piping
- Ⓕ Main body
- Ⓖ Pipe cover (large) (accessory)
- Ⓗ Thermal insulation (field supply)
- Ⓘ Pull
- Ⓙ Flare nut
- Ⓚ Return to original position
- Ⓛ Ensure that there is no gap here
- Ⓜ Plate on main body
- Ⓝ Band (accessory)
- Ⓞ Ensure that there is no gap here. Place join upwards.

- Remove and discard the rubber bung which is inserted in the end of the unit piping.
- Flare the end of the site refrigerant piping.
- Pull out the thermal insulation on the site refrigerant piping and replace the insulation in its original position.

Cautions On Refrigerant Piping

- ▶ Be sure to use non-oxidative brazing for brazing to ensure that no foreign matter or moisture enter into the pipe.
- ▶ Be sure to apply refrigerating machine oil over the flare connection seating surface and tighten the connection using a double spanner.
- ▶ Provide a metal brace to support the refrigerant pipe so that no load is imparted to the indoor unit end pipe. This metal brace should be provided 50 cm away from the indoor unit's flare connection.

6.4. Purging procedures leak test

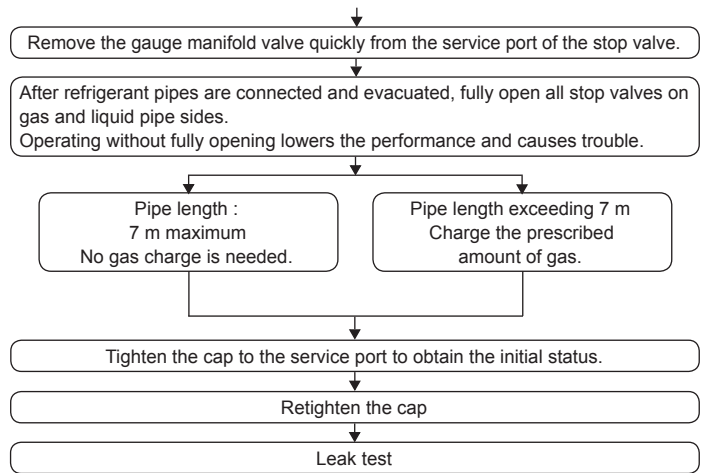
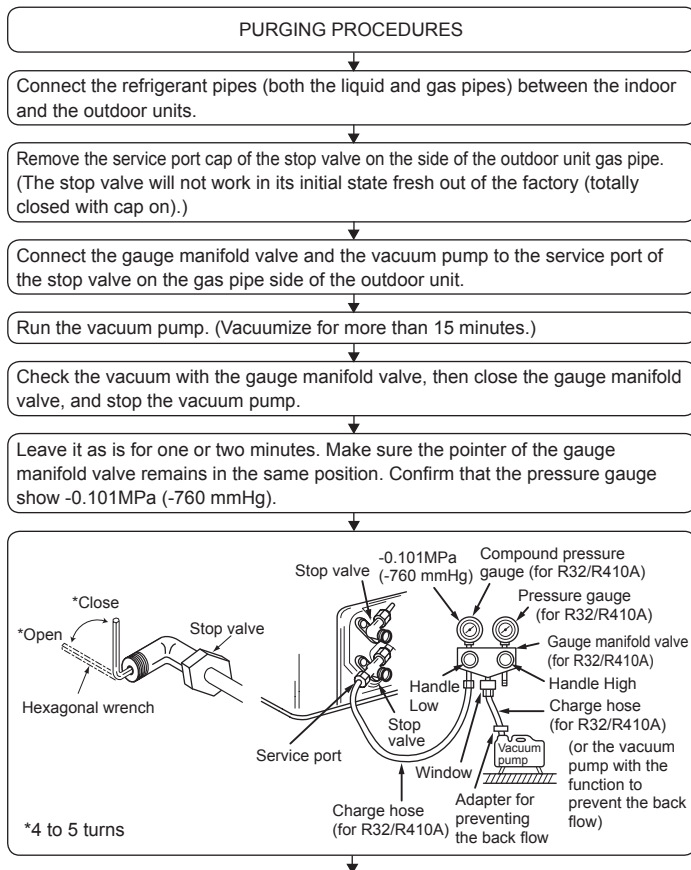

6.5. Drain piping work

- Ensure that the drain piping is downward (pitch of more than 1/100) to the outdoor (discharge) side. Do not provide any trap or irregularity on the way. (①)
- Ensure that any cross-wise drain piping is less than 20 m (excluding the difference of elevation). If the drain piping is long, provide metal braces to prevent it from waving. Never provide any air vent pipe. Otherwise drain may be ejected.
- Use a hard vinyl chloride pipe O.D. ø32 for drain piping.
- Ensure that collected pipes are 10 cm lower than the unit body's drain port as shown in ② .
- Do not provide any odor trap at the drain discharge port.
- Put the end of the drain piping in a position where no odor is generated.
- Do not put the end of the drain piping in any drain where ionic gases are generated.
- After connecting the drain piping, make sure that water is discharged properly and that there are no leaks.

[Fig. 6-5-1] (P.4)

- Ⓐ Downward slope 1/100 or more
- Ⓑ Connection dia. R1 external thread
- Ⓒ Indoor unit
- Ⓓ Collective piping
- Ⓔ Maximize this length to approx. 10 cm

- Insert the drain hose (accessory) into the drain port. (The drain hose must not be bent more than 45° to prevent the hose from breaking or clogging.)
The connecting part between the indoor unit and the drain hose may be disconnected at the maintenance. Fix the part with the accessory band, not be adhered.
- Attach the drain pipe (O.D. ø32 PVC TUBE, field supply). (Attach the pipe with glue for the hard vinyl chloride pipe, and fix it with the band (small, accessory).)
- Perform insulation work on the drain pipe (O.D. ø32 PVC TUBE) and on the socket (including elbow).

[Fig. 6-5-2] (P.4)

- Ⓐ Indoor unit
- Ⓑ Pipe cover (short) (accessory)
- Ⓒ Tie band (accessory)
- Ⓓ Band fixing part
- Ⓔ Insertion margin
- Ⓕ Drain hose (accessory)
- Ⓖ Drain pipe (O.D. ø32 PVC TUBE, field supply)
- Ⓗ Insulating material (field supply)
- ① Max.145 ± 5 mm

7. Duct work

- When connecting ducts, insert a canvas duct between the main body and the duct.
- Use non-combustible duct components.

⚠ Caution:

- The noise from the intake will increase dramatically if intake (A) is fitted directly beneath the main body. Intake (A) should therefore be installed as far away from the main body as possible. Particular care is required when using it with bottom inlet specifications.
- Install sufficient thermal insulation to prevent condensation forming on outlet duct flanges and outlet ducts.
- To connect the air conditioner main body and the duct for potential equalization.
- To reduce the risk of injury from metal sheet edges, wear protective gloves.

8. Electrical work

8.1. Power supply

Electrical specification	Input capacity Main Switch/Fuse (A)				
Power supply (1 phase ~N, 230V, 50Hz)	SEZ-M25	SEZ-M35	SEZ-M50	SEZ-M60	SEZ-M71
	10	10	20	20	20

⚠ Warning:

- The compressor will not operate unless the power supply phase connection is correct.
- Grounding protection with a no-fuse breaker (earth leakage breaker [ELB]) is usually installed for (D).
- The connection wiring between the outdoor and indoor units can be extended up to a maximum of 50 meters, and the total extension including the crossover wiring between rooms is a maximum of 80 m.

A switch with at least 3 mm contact separation in each pole shall be provided by the air conditioner installation.

* Label each breaker according to purpose (heater, unit etc.).

[Fig. 8-1] (P.5)

- (A) Indoor unit
- (B) Outdoor unit
- (C) Wired remote controller
- (D) Main switch/fuse
- (E) Grounding

8.2. Indoor wire connection

Work procedure

1. Remove 2 screws to detach the electric component cover.
 2. Route each cable through the wiring intake into the electric component box. (Procure power cable and in-out connecting cable locally and use remote control cable supplied with the unit.)
 3. Securely connect the power cable and the in-out connecting cable and the remote control cable to the terminal blocks.
 4. Secure the cables with clamps inside the electric component box.
 5. Attach the electric component cover as it was.
- Fix power supply cable and indoor/outdoor cable to control box by using buffer bushing for tensile force. (PG connection or the like.)

⚠ Warning:

- Attach the electrical part cover securely. If it is attached incorrectly, it could result in a fire, electric shock due to dust, water, etc.
- Use the specified indoor/outdoor unit connecting wire to connect the indoor and outdoor units and fix the wire to the terminal bed securely so that no stress is applied to the connecting section of the terminal bed. Incomplete connection or fixing of the wire could result in a fire.

[Fig. 8-2-1] (P.5)

- (A) Screw holding cover (2pcs)
- (B) Cover

[Fig. 8-2-2] (P.5)

- (A) Terminal bed box
- (B) Knockout hole
- (C) Remove

[Fig. 8-2-3] (P.5)

- (E) Use PG bushing to keep the weight of the cable and external force from being applied to the power supply terminal connector. Use a cable tie to secure the cable.
- (F) Indoor/outdoor unit connecting wire
- (G) Tensile force
- (H) Use ordinary bushing
- (I) Transmission wiring

- To avoid electrical noise interference, do not run transmission lines at the bottom of the unit.
- Keep the distance between the inlet grille and the fan over 850 mm. If it is less than 850 mm, install a safety guard not to touch the fan.

[Fig. 7-1] (P.5)

- (A) Air inlet
- (B) Air outlet
- (C) Access door
- (D) Ceiling surface
- (E) Canvas duct
- (F) Air filter
- (G) Inlet grille

[Fig. 8-2-4] (P.5)

- (J) Terminal bed for power source and indoor transmission
- (K) Terminal bed for remote controller
- (L) Indoor/outdoor unit connecting wire
- (M) Transmission line to the remote controller

[Fig. 8-2-5] (P.6)

- (A) Indoor terminal block
- (B) Earth wire (green/yellow)
- (C) Indoor/outdoor unit connecting wire 3-core 1.5 mm² or more
- (D) Outdoor terminal block
- (E) Power supply cord
- (1) Connecting cable
Cable 3-core 1.5 mm², in conformity with Design 245 IEC 57.
- (2) Indoor terminal block
- (3) Outdoor terminal block
- (4) Always install an earth wire (1-core 1.5 mm²) longer than other cables
- (5) Remote controller cable
Wire No × size (mm²): Cable 2C × 0.3
This wire accessory of remote controller
(wire length: 10 m, non-polar. Max. 500 m)
- (6) Wired remote controller (option)
- (7) Power supply cord

- Perform wiring as shown in [Fig. 8-2-5] (P.6). (Procure the cable locally.) Make sure to use cables of the correct polarity only.
- Connect the terminal blocks as shown in [Fig. 8-2-5] (P.6).

⚠ Caution:

- Use care not to make mis-wiring.
- Firmly tighten the terminal screws to prevent them from loosening.
- After tightening, pull the wires lightly to confirm that they do not move.

8.3. Remote controller (wired remote controller (option))

8.3.1. For wired remote controller

1) Installing procedures

Refer to the installation manual that comes with each remote controller for details.

2) Function selection of remote controller

If two remote controllers are connected, set one to "Main" and the other to "Sub".

For setting procedures, refer to "Function selection of remote controller" in the operation manual for the indoor unit.

8.4. Remote controller (wireless remote controller (option))

8.4.1. For wireless remote controller (option)

1) Installation area

- Area in which the remote controller is not exposed to direct sunshine.
- Area in which there is no near by heating source.
- Area in which the remote controller is not exposed to cold (or hot) winds.
- Area in which the remote controller can be operated easily.
- Area in which the remote controller is beyond the reach of children.

* The signal can travel up to approximately 7 meters (in a straight line) within 45 degrees to both right and left of the center line of the receiver.

2) Installing procedures

Refer to the installation manual that comes with each remote controller for details.

8.4.2. Signal Receiving Unit

1) Sample system connection

[Fig. 8-4-1] (P.6)

— Indoor/outdoor wiring
 ■ Signal receiving unit wiring

- (A) Outdoor unit
- (B) Refrigerant address
- (C) Indoor unit
- (D) Signal receiving unit

8. Electrical work

Only the wiring from the signal receiving unit and between the remote controllers is shown in [Fig. 8-4-1]. The wiring differs depending on the unit to be connected or the system to be used.

For details on restrictions, refer to the installation manual or the service handbook that came with the unit.

1. Connecting to Mr. SLIM air conditioner

(1) Standard 1:1

- ① Connecting the signal receiving unit
Connect the signal receiving unit to the CN90 (Connect to the wireless remote controller board) on the indoor unit using the supplied remote controller wire.
Connect the signal receiving units to all the indoor units.

2) Installing procedures

Refer to the installation manual that comes with each remote controller for details.

8.4.3. Setting

1) Setting the pair number switch

[Fig. 8-4-2] (P.6)

<Indoor controller board>

1. Setting method

Assign the same pair number to the wireless remote controller as that of the indoor unit. If not doing so, the remote controller cannot be operated. Refer to the installation manual that came with the wireless remote controller for how to set pair numbers of wireless remote controllers.

Position of daisy wire on the controller circuit board on the indoor unit.

Controller circuit board on the indoor unit (reference)

[Fig. 8-4-2] (P.6)

Ⓐ CN90: Connector for remote controller wire connection

For pair number settings, the following 4 patterns (A-D) are available.

Pair number setting pattern	Pair number on remote controller side	Indoor controller circuit board side where the daisy wire is disconnected
A	0	Not disconnected
B	1	J41 disconnected
C	2	J42 disconnected
D	3~9	J41 and J42 disconnected

2. Setting example

(1) To use the units in the same room

[Fig. 8-4-3] (P.6)

- ① Separate setting
Assign a different pair number to each indoor unit to operate each indoor unit by its own wireless remote controller.

[Fig. 8-4-4] (P.6)



- ② Single setting
Assign the same pair number to all the indoor units to operate all the indoor units by a single wireless remote controller.

[Fig. 8-4-5] (P.6)

(2) To use the units in different rooms

Assign the same pair number to the wireless remote controller as that of the indoor unit. (Leave the setting as it is at purchase.)

2) Setting the Model No.

- ① Insert batteries.
- ② Press the SET button with something sharp at the end.
[MODEL SELECT] blinks and Model No. lighted.
- ③ Press the temp   button to set the Model No.
- ④ Press the SET button with something sharp at the end.
[MODEL SELECT] and Model No. are lighted for three seconds, then turned off.

Indoor	Outdoor	Model No.
SEZ	heat pump models	026
	cooling only models	058

8.5. Function settings

8.5.1. For wired remote controller

① [Fig. 8-5-1] (P.7)

- Select "Service" from the Main menu, and press the [SELECT] button.
- Select "Function setting" with the [F1] or [F2] button, and press the [SELECT] button.

② [Fig. 8-5-2] (P.7)

- Set the indoor unit refrigerant addresses and unit numbers with the [F1] through [F4] buttons, and then press the [SELECT] button to confirm the current setting.

<Checking the Indoor unit No.>

When the [SELECT] button is pressed, the target indoor unit will start fan operation. If the unit is common or when running all units, all indoor units for the selected refrigerant address will start fan operation.

③ [Fig. 8-5-3] (P.7)

- When data collection from the indoor units is completed, the current settings appears highlighted. Non-highlighted items indicate that no function settings are made. Screen appearance varies depending on the "Unit No." setting.

④ [Fig. 8-5-4] (P.7)

- Use the [F1] or [F2] button to move the cursor to select the mode number, and change the setting number with the [F3] or [F4] button.

⑤ [Fig. 8-5-5] (P.7)













- When the settings are completed, press the [SELECT] button to send the setting data from the remote controller to the indoor units.
- When the transmission is successfully completed, the screen will return to the Function setting screen.

8.5.2. For wireless remote controller

[Fig. 8-5-6] (P.7)

- Ⓐ Hour button
- Ⓑ Minute button
- Ⓒ TEMP button
- Ⓓ TEMP button
- Ⓔ ON/OFF button
- Ⓕ CHECK button

1. Changing the external static pressure setting.

- Be sure to change the external static pressure setting depending on the duct and the grill used.
- ① Go to the function select mode
Press the CHECK button  twice continuously.
(Start this operation from the status of remote controller display turned off.)
[CHECK] is lighted and "00" blinks.
Press the TEMP button  once to set "50". Direct the wireless remote controller toward the receiver of the indoor unit and press the Hour button  .
 - ② Setting the unit number
Press the TEMP button  and  to set the unit number to 01-04 or AL. Direct the wireless remote controller toward the receiver of the indoor unit and press the Minute button  .
 - ③ Selecting a mode
Enter 08 to change the external static pressure setting using the  and  buttons.
Direct the wireless remote controller toward the receiver of the indoor unit and press the Hour button  .
Current setting number: 1 = 1 beep (one second)
2 = 2 beeps (one second each)
3 = 3 beeps (one second each)
 - ④ Selecting the setting number
Use the  and  buttons to change the external static pressure setting to be used.
Direct the wireless remote controller toward the sensor of the indoor unit and press the Hour button  .
 - ⑤ To set the external static pressure
Repeat steps ③ and ④ to set the mode number to 10.
 - ⑥ Complete function selection
Direct the wireless remote controller toward the sensor of the indoor unit and press the ON/OFF button  .

Note:

- Whenever changes are made to the function settings after installation or maintenance, be sure to record the changes with a mark in the "Check" column of the Function table.

8. Electrical work

Function table 1

Select unit number 00

Mode	Settings	Mode no.	Setting no.	Initial setting	Check
Power failure automatic recovery (AUTO RESTART FUNCTION)	Not available	01	1	*2	
	Available *1		2	*2	
Indoor temperature detecting	Indoor unit operating average	02	1	○	
	Set by indoor unit's remote controller		2		
	Remote controller's internal sensor		3		
LOSSNAY connectivity	Not Supported	03	1	○	
	Supported (indoor unit is not equipped with outdoor-air intake)		2		
	Supported (indoor unit is equipped with outdoor-air intake)		3		

Function table 2

Select unit numbers 01 to 04 or all units (AL [wired remote controller]/07 [wireless remote controller])

Mode	Settings	Mode no.	Setting no.	Initial setting	Check
Filter sign	100 Hr	07	1		
	2500 Hr		2		
	No filter sign indicator		3	○	
External static pressure	15 Pa	08	1	○	
	35 Pa		2		
	50 Pa		3		
	The same as setting of mode no.08	10	1	○	
5 Pa (set mode no. 08 to 1)	2				

*1 When the power supply returns, the air conditioner will start 3 minutes later.

*2 Power failure automatic recovery initial setting depends on the connecting outdoor unit.

Note: When the function of an indoor unit were changed by function selection after the end of installation, always indicate the contents by entering a ○ or other mark in the appropriate check filed of the tables.

9. Test run

9.1. Before test run

- ▶ After completing installation and the wiring and piping of the indoor and outdoor units, check for refrigerant leakage, looseness in the power supply or control wiring, wrong polarity, and no disconnection of one phase in the supply.
- ▶ Use a 500-volt megohmmeter to check that the resistance between the power supply terminals and ground is at least 1.0 MΩ.
- ▶ Do not carry out this test on the control wiring (low voltage circuit) terminals.

⚠ Warning:

Do not use the air conditioner if the insulation resistance is less than 1.0 MΩ.

Insulation resistance

After installation or after the power source to the unit has been cut for an extended period, the insulation resistance will drop below 1 MΩ due to refrigerant accumulating in the compressor. This is not a malfunction. Perform the following procedures.

1. Remove the wires from the compressor and measure the insulation resistance of the compressor.
2. If the insulation resistance is below 1 MΩ, the compressor is faulty or the resistance dropped due the accumulation of refrigerant in the compressor.

3. After connecting the wires to the compressor, the compressor will start to warm up after power is supplied. After supplying power for the times indicated below, measure the insulation resistance again.
 - The insulation resistance drops due to accumulation of refrigerant in the compressor. The resistance will rise above 1 MΩ after the compressor is warmed up for two to three hours.
(The time necessary to warm up the compressor varies according to atmospheric conditions and refrigerant accumulation.)
 - To operate the compressor with refrigerant accumulated in the compressor, the compressor must be warmed up at least 12 hours to prevent breakdown.
4. If the insulation resistance rises above 1 MΩ, the compressor is not faulty.

⚠ Caution:

- **The compressor will not operate unless the power supply phase connection is correct.**
 - **Turn on the power at least 12 hours before starting operation.**
- Starting operation immediately after turning on the main power switch can result in severe damage to internal parts. Keep the power switch turned on during the operational season.

9.2. Test run

9.2.1. Using wired remote controller

- Make sure to read operation manual before test run. (Especially items to secure safety)

Step 1 Turn on the power.

- Remote controller: The system will go into startup mode, and the remote controller power lamp (green) and "PLEASE WAIT" will blink. While the lamp and message are blinking, the remote controller cannot be operated. Wait until "PLEASE WAIT" is not displayed before operating the remote controller. After the power is turned on, "PLEASE WAIT" will be displayed for approximately 2 minutes.
- Indoor controller board: LED 1 will be lit up, LED 2 will be lit up (if the address is 0) or off (if the address is not 0), and LED 3 will blink.
- Outdoor controller board: LED 1 (green) and LED 2 (red) will be lit up. (After the startup mode of the system finishes, LED 2 will be turned off.) If the outdoor controller board uses a digital display, [-] and [-] will be displayed alternately every second.
If the operations do not function correctly after the procedures in step 2 and thereafter are performed, the following causes should be considered and eliminated if they are found. (The symptoms below occur during the test run mode. "Startup" in the table means the LED display written above.)

Symptoms in test run mode		Cause
Remote Controller Display	OUTDOOR BOARD LED Display < > indicates digital display.	
Remote controller displays "PLEASE WAIT", and cannot be operated.	After "startup" is displayed, only green lights up. <00>	• After power is turned on, "PLEASE WAIT" is displayed for 2 minutes during system startup. (Normal)
After power is turned on, "PLEASE WAIT" is displayed for 3 minutes, then error code is displayed.	After "startup" is displayed, green(once) and red(once) blink alternately. <F1>	• Incorrect connection of outdoor terminal block (R, S, T and S ₁ , S ₂ , S ₃ .)
	After "startup" is displayed, green(once) and red(twice) blink alternately. <F3, F5, F9>	• Outdoor unit's protection device connector is open.
No display appears even when remote controller operation switch is turned on. (Operation lamp does not light up.)	After "startup" is displayed, green(twice) and red(once) blink alternately. <EA, Eb>	• Incorrect wiring between the indoor and outdoor unit (Polarity is wrong for S ₁ , S ₂ , S ₃ .) • Remote controller transmission wire short.
	After "startup" is displayed, only green lights up. <00>	• There is no outdoor unit of address 0. (Address is other than 0.) • Remote controller transmission wire open.
Display appears but soon disappears even when remote controller is operated.	After "startup" is displayed, only green lights up. <00>	• After canceling function selection, operation is not possible for about 30 seconds. (Normal)

9. Test run

Step 2 Switch the remote controller to "Test run".

- ① Select "Test run" from the Service menu, and press the [SELECT] button. [Fig. 9-2-1] (P.8)
- ② Select "Test run" from the Test run menu, and press the [SELECT] button. [Fig. 9-2-2] (P.8)
- ③ The test run operation starts, and the Test run operation screen is displayed.

Step 3 Perform the test run and check the airflow temperature.

- ① Press the [F1] button to change the operation mode. [Fig. 9-2-3] (P.8)
 - Cooling mode: Check that cool air blows from the unit.
 - Heating mode: Check that warm air blows from the unit.

Step 4 Confirm the operation of the outdoor unit fan.

The speed of the outdoor unit fan is controlled in order to control the performance of the unit. Depending on the ambient air, the fan will rotate at a slow speed and will keep rotating at that speed unless the performance is insufficient. Therefore, the outdoor wind may cause the fan to stop rotating or to rotate in the opposite direction, but this is not a problem.

Step 5 Stop the test run.

- ① Press the [ON/OFF] button to stop the test run. (The Test run menu will appear.)

Note: If an error is displayed on the remote controller, see the table below.

• For description of each check code, refer to the following table.

① Check code	Symptom	Remark
P1	Intake sensor error	
P2, P9	Pipe (Liquid or 2-phase pipe) sensor error	
E6, E7	Indoor/outdoor unit communication error	
P4	Drain sensor error	
P5	Drain pump error	
PA	Forced compressor error	
P6	Freezing/Overheating safeguard operation	
EE	Communication error between indoor and outdoor units	
P8	Pipe temperature error	
E4	Remote controller signal receiving error	
Fb	Indoor unit control system error (memory error, etc.)	
PL	Refrigerant circuit abnormal	
E0, E3	Remote controller transmission error	
E1, E2	Remote controller control board error	
E9	Indoor/outdoor unit communication error (Transmitting error) (Outdoor unit)	
UP	Compressor overcurrent interruption	
U3, U4	Open/short of outdoor unit thermistors	
UF	Compressor overcurrent interruption (When compressor locked)	
U2	Abnormal high discharging temperature/49C worked/insufficient refrigerant	
U1, Ud	Abnormal high pressure (63H worked)/Overheating safeguard operation	
U5	Abnormal temperature of heat sink	
U8	Outdoor unit fan safeguard stop	
U6	Compressor overcurrent interruption/Abnormal of power module	
U7	Abnormality of super heat due to low discharge temperature	
U9, UH	Abnormality such as overvoltage or voltage shortage and abnormal synchronous signal to main circuit/ Current sensor error	
Others	Other errors (Refer to the technical manual for the outdoor unit.)	For details, check the LED display of the outdoor controller board.

• On wired remote controller

- ① Check code displayed in the LCD.

9.2.2. Using wireless remote controller (option)

[Fig. 9-2-4] (P.8)

- Ⓐ TEST RUN button
- Ⓑ MODE button
- Ⓒ FAN button
- Ⓓ VANE button

- ① Turn on the power to the unit at least 12 hours before the test run.
- ② Press the TEST RUN button (Ⓐ) twice continuously. (Start this operation from the status of remote controller display turned off.)
[TEST RUN] and current operation mode are displayed.
- ③ Press the MODE button (Ⓑ) to activate COOL mode, then check whether cool air is blown out from the unit.

- ④ Press the MODE button (Ⓑ) to activate HEAT mode, then check whether warm air is blown out from the unit.
- ⑤ Press the FAN button (Ⓒ) and check whether fan speed changes.
- ⑥ Press the ON/OFF button to stop the test run.

Note:

- Point the remote controller towards the indoor unit receiver while following steps ② to ⑥.
- It is not possible to run the in FAN, DRY or AUTO mode.

9. Test run

[Output pattern A] Errors detected by indoor unit

Wireless remote controller	Wired remote controller	Symptom	Remark
Beeper sounds/OPERATION INDICATOR lamp flashes (Number of times)	Check code		
1	P1	Intake sensor error	
2	P2, P9	Pipe (Liquid or 2-phase pipe) sensor error	
3	E6, E7	Indoor/outdoor unit communication error	
4	P4	Drain sensor error	
5	P5	Drain pump error	
6	P6	Freezing/Overheating safeguard operation	
7	EE	Communication error between indoor and outdoor units	
8	P8	Pipe temperature error	
9	E4	Remote controller signal receiving error	
10	–	–	
11	–	–	
12	Fb	Indoor unit control system error (memory error, etc.)	
14	PL	Refrigerant circuit abnormal	
No sound	--	No corresponding	

[Output pattern B] Errors detected by unit other than indoor unit (outdoor unit, etc.)

Wireless remote controller	Symptom	Remark
Beeper sounds/OPERATION INDICATOR lamp flashes (Number of times)		
1	Indoor/outdoor unit communication error (Transmitting error) (Outdoor unit)	For details, check the LED display of the outdoor controller board.
2	Compressor overcurrent interruption	
3	Open/short of outdoor unit thermistors	
4	Compressor overcurrent interruption (When compressor locked)	
5	Abnormal high discharging temperature/49C worked/insufficient refrigerant	
6	Abnormal high pressure (63H worked)/Overheating safeguard operation	
7	Abnormal temperature of heat sink	
8	Outdoor unit fan protection stop	
9	Compressor overcurrent interruption/Abnormal of power module	
10	Abnormality of super heat due to low discharge temperature	
11	Abnormality such as overvoltage or voltage shortage and abnormal synchronous signal to main circuit/Current sensor error	
12	–	
13	–	
14	Other errors (Refer to the technical manual for the outdoor unit.)	

*1 If the beeper does not sound again after the initial two beeps to confirm the self-check start signal was received and the OPERATION INDICATOR lamp does not come on, there are no error records.

*2 If the beeper sounds three times continuously “beep, beep, beep (0.4 + 0.4 + 0.4 sec.)” after the initial two beeps to confirm the self-check start signal was received, the specified refrigerant address is incorrect.

- On wireless remote controller
The continuous buzzer sounds from receiving section of indoor unit.
Blink of operation lamp
- On wired remote controller
Check code displayed on the LCD.

- If the unit cannot be operated properly after the above test run has been performed, refer to the following table to remove the cause.

Symptom		Cause
Wireless remote controller	LED 1, 2 (PCB in outdoor unit)	
PLEASE WAIT	For about 2 minutes following power-on	After LED 1, 2 are lighted, LED 2 is turned off, then only LED 1 is lighted. (Correct operation)
PLEASE WAIT → Error code	After about 2 minutes has expired following power-on	Only LED 1 is lighted. → LED 1, 2 blink.
Display messages do not appear even when operation switch is turned ON (operation lamp does not light up).		Only LED 1 is lighted. → LED 1, 2 blinks twice, LED 2 blinks once.

On the wireless remote controller with conditions above, following phenomena takes place.

- No signals from the remote controller are accepted.
- OPE lamp is blinking.
- The buzzer makes a short ping sound.

Note:

Operation is not possible for about 30 seconds after cancellation of function selection. (Correct operation)

For description of each LED (LED1, 2, 3) provided on the indoor controller, refer to the following table.

LED 1 (power for microcomputer)	Indicates whether control power is supplied. Make sure that this LED is always lit.
LED 2 (power for remote controller)	Indicates whether power is supplied to the remote controller. This LED lights only in the case of the indoor unit which is connected to the outdoor unit refrigerant address “0”.
LED 3 (communication between indoor and outdoor units)	Indicates state of communication between the indoor and outdoor units. Make sure that this LED is always blinking.

9. Test run

9.3. AUTO RESTART FUNCTION

Indoor controller board

This model is equipped with the AUTO RESTART FUNCTION.

When the indoor unit is controlled with the remote controller, the operation mode, set temperature, and the fan speed are memorized by the indoor controller board.

The auto restart function sets to work the moment the power has restored after power failure, then, the unit will restart automatically.

Set the AUTO RESTART FUNCTION using the remote controller. (Mode no.01)

10. Maintenance

10.1. Gas charge

[Fig. 10-1] (P.8)

- Ⓐ Indoor unit
- Ⓑ Union
- Ⓒ Liquid pipe
- Ⓓ Gas pipe
- Ⓔ Stop valve
- Ⓕ Outdoor unit
- Ⓖ Refrigerant gas cylinder operating valve
- Ⓗ Refrigerant gas cylinder for R32/R410A with siphon
- Ⓘ Refrigerant (liquid)
- Ⓢ Electronic scale for refrigerant charging
- Ⓚ Charge hose (for R32/R410A)
- Ⓛ Gauge manifold valve (for R32/R410A)
- Ⓜ Service port

1. Connect gas cylinder to the service port of stop valve (3-way).
2. Execute air purge of the pipe (or hose) coming from refrigerant gas cylinder.
3. Replenish specified amount of refrigerant, while running the air conditioner for cooling.

Note:

In case of adding refrigerant, comply with the quantity specified for the refrigerating cycle.

⚠ Caution:

- Do not discharge the refrigerant into the atmosphere. Take care not to discharge refrigerant into the atmosphere during installation, reinstallation, or repairs to the refrigerant circuit.
- For additional charging, charge the refrigerant from liquid phase of the gas cylinder. If the refrigerant is charged from the gas phase, composition change may occur in the refrigerant inside the cylinder and the outdoor unit. In this case, ability of the refrigerating cycle decreases or normal operation can be impossible. However, charging the liquid refrigerant all at once may cause the compressor to be locked. Thus, charge the refrigerant slowly.

To maintain the high pressure of the gas cylinder, warm the gas cylinder with warm water (under 40°C) during cold season. But never use naked fire or steam.



AIR CONDITIONER INDOOR UNIT



Only for R32



MODEL _____

SERVICE REF. _____

OPERATE		<COOLING>						<HEATING>					
RATED VOLTAGE	V	220		230		240		220		230		240	
FREQUENCY	Hz	50	60	50	60	50	60	50	60	50	60	50	60
RATED INPUT<INDOOR ONLY>	kW												
RATED CURRENT<INDOOR ONLY>	A												

PHASE _____

WEIGHT _____ kg

REFRIGERANT _____

ALLOWABLE PRESSURE _____ MPa

SERIAL No. _____

IP CODE _____

YEAR OF MANUFACTURE _____

MITSUBISHI ELECTRIC CORPORATION

MITSUBISHI ELECTRIC CONSUMER PRODUCTS (THAILAND) CO., LTD.
700/406 MOO 7, TAMBON DON HUA ROH, AMPHUR MUANG, CHONBURI 20000, THAILAND
MADE IN THAILAND

This product is designed and intended for use in the residential,
commercial and light-industrial environment.

The product at hand is
based on the following
EU regulations:

- Low Voltage Directive 2014/35/EU
- Electromagnetic Compatibility Directive 2014/30/EC
- Machinery Directive 2006/42/EC
- Energy-related Products Directive 2009/125/EC

Не забудьте указать контактный адрес/номер телефона в данном
руководстве, прежде чем передать его клиенту.

Please be sure to put the contact address/telephone number on
this manual before handing it to the customer.

MITSUBISHI ELECTRIC CORPORATION

Название Компании: ООО «Мицубиси Электрик (РУС)»
Адрес: 115114, Российская Федерация, г. Москва, ул. Летниковская, д. 2, стр. 1, 5 этаж
HEAD OFFICE: TOKYO BLDG., 2-7-3, MARUNOUCHI, CHIYODA-KU, TOKYO 100-8310, JAPAN