

Содержание

1. Меры предосторожности	1	6. Уход и чистка	12
2. Наименование деталей	2	7. Исправление неполадок	14
3. Эксплуатация	7	8. Технические характеристики	15
4. Таймер	10	9. Серийный номер	16
5. Работа пульта дистанционного управления в аварийном режиме	11		

Примечание



Fig. 1

Этот символ действует только в странах EU.

Символ наносится в соответствии со статьей 14 директивы 2012/19/EU "Информация для пользователя" и Приложением IX, и/или статьей 20 директивы 2006/66/EC "Информация для конечного пользователя" и Приложением II.

Данный продукт производства компании MITSUBISHI ELECTRIC разработан и изготовлен из высококачественных материалов и компонентов, пригодных для переработки и повторного применения. Символ означает, что электронные и электрические компоненты, батарейки и аккумуляторы по окончании срока их службы следует утилизировать отдельно от бытовых отходов. Если под символом (Fig. 1) указан символ химического элемента, он означает, что батарейка или аккумулятор содержит тяжелый металл в определенной концентрации.

Концентрация указывается следующим образом: Hg: ртуть (0,0005%), Cd: кадмий (0,002%), Pb: свинец (0,004%)

В Европейском союзе предусмотрены отдельные системы сбора отходов для электронных и электрических изделий и использованных батареек и аккумуляторов. Утилизируйте такие изделия, батарейки и аккумуляторы в местном центре сбора и переработки отходов.

Помогайте сохранять окружающую среду, в которой мы все живем!

Примечание:

Фраза "Проводной пульт дистанционного управления" в данном руководстве по эксплуатации относится только к прибору PAR-40MAA.

Если вам необходима информация о другом пульте дистанционного управления, см. руководство по эксплуатации в комплекте.

1. Меры предосторожности

- ▶ Перед установкой данного прибора, пожалуйста обязательно прочитайте все "Меры предосторожности".
- ▶ В разделе "Меры предосторожности" изложены очень важные сведения, касающиеся техники безопасности. Обязательно следуйте этим инструкциям.
- ▶ Пожалуйста уведомите соответствующий орган электроснабжения или получите от него разрешение перед подключением к системе электропитания.

ЗНАЧЕНИЯ СИМВОЛОВ, ОТОБРАЖАЕМЫХ НА ВНУТРЕННЕМ ИЛИ НАРУЖНОМ БЛОКЕ

	ПРЕДУПРЕЖДЕНИЕ (опасность возгорания)	Данный символ применяется только для хладагента R32. Тип хладагента указывается на бирке наружного прибора. Если тип хладагента — R32, то в данном устройстве используется огнеопасный хладагент. В случае утечки хладагента и его контакта с огнем или источником тепла образуется вредный газ и возникнет опасность возгорания.
		Внимательно прочтите РУКОВОДСТВО ПО ЭКСПЛУАТАЦИИ перед началом эксплуатации.
		Обслуживающий персонал обязан внимательно прочитать РУКОВОДСТВО ПО ЭКСПЛУАТАЦИИ и РУКОВОДСТВО ПО УСТАНОВКЕ перед началом работ.
		Дополнительную информацию можно найти в РУКОВОДСТВЕ ПО ЭКСПЛУАТАЦИИ, РУКОВОДСТВЕ ПО УСТАНОВКЕ и аналогичных документах.

Символика, используемая в тексте

⚠ Предупреждение:

Описывает меры предосторожности, которые следует выполнять, чтобы избежать травмы или гибели пользователя.

⚠ Осторожно:

Описывает меры предосторожности, которые следует выполнять, чтобы не повредить прибор.

⚠ Предупреждение:

- Общий доступ к данным приборам ограничен.
- Данный прибор не должен устанавливаться пользователем. Обратитесь к поставщику или в специализированное предприятие и закажите установку прибора. При неправильной установке может произойти утечка воды, электрический шок или пожар.
- Не изменяйте устройство. Это может привести к возникновению пожара, поражению электротоком, травмам и подтеканию воды.
- Не ставьте какие-либо посторонние предметы на прибор.
- Не проливайте на прибор воду и не дотрагивайтесь до прибора мокрыми руками. Эти действия могут привести к поражению электрическим током.
- Не разбрызгивайте вблизи от прибора горючий газ. Это может привести к пожару.
- Не помещайте газовую плиту или любые другие источники открытого пламени в местах, где на них может дуть воздух, выходящий из данного устройства. Результатом может быть неполное сгорание.
- Не снимайте переднюю панель или защиту вентилятора с внешнего прибора, когда он работает.
- Если вы заметите ненормально сильный шум или вибрацию, остановите прибор, отключите главный выключатель питания и свяжитесь с вашим поставщиком.
- Никогда не вставляйте пальцы, палки и т.д. в отверстия входа или выхода.
- Если вы почувствуете странные запахи, остановите прибор, отключите питание и проконсультируйтесь с вашим поставщиком. В противном случае может произойти поломка прибора, пожар или электрошок.
- Детям и немощным людям ЗАПРЕЩАЕТСЯ самостоятельно пользоваться данным кондиционером воздуха.
- Если происходит выброс или утечка газа хладагента, остановите работу кондиционера, тщательно проветрите помещение и свяжитесь с вашим поставщиком.
- Данное изделие предназначено для эксплуатации специалистами или специально обученными пользователями в магазинах, в легкой промышленности и на фермах; кроме того, в коммерческих целях оно может использоваться неспециалистами.

Символы, указанные на иллюстрациях

⚡ : Указывает, что эта часть должна быть заземлена.

- Данным устройством могут пользоваться дети старше 8 лет и лица с ограниченными физическими, сенсорными или умственными возможностями или недостаточным опытом или знаниями под наблюдением ответственного лица или после обучения пользованию устройством с разъяснением правил безопасности и при условии понимания возможных опасностей при его применении. Не позволяйте детям играть с данным устройством. Чистка и техническое обслуживание устройства не должны осуществляться детьми без соответствующего контроля.
- Необходимо внимательно следить за детьми, чтобы они не играли с кондиционером.
- Данный прибор не предназначен для использования людьми (включая детей) с ограниченными физическими, сенсорными или психическими возможностями. При недостатке опыта и знаний разрешается пользоваться данным прибором только под наблюдением лица, ответственного за безопасность, или после инструктажа по использованию прибора.
- При установке, перемещении или обслуживании кондиционера для заправки трубопроводов хладагента используйте только тот хладагент, который указан на наружном устройстве. Не смешивайте его ни с каким другим хладагентом и не допускайте наличия воздуха в трубопроводах.
- Наличие воздуха в трубопроводах может вызывать скачки давления, в результате которых может произойти взрыв или другие повреждения. Использование любого хладагента, отличного от указанного для этой системы, вызовет механическое повреждение, сбой в работе системы, или выход устройства из строя. В наилучшем случае, это может послужить серьезной прегодой к обеспечению безопасной работы этого изделия.
- Данное устройство должно быть установлено в помещениях, площадь которых больше указанной в руководстве по установке наружного прибора. Обратитесь к руководству по установке наружного прибора.
- Не используйте средства для ускорения размораживания и очистки, если они не рекомендованы производителем.
- Устройство должно храниться в помещении без непрерывно работающих источников воспламенения (например, открытого пламени, работающего газового прибора или электрического обогревателя).
- Не делайте отверстий путем сверления или прожигания.
- Имейте в виду, что хладагенты могут не иметь запаха.

1. Меры предосторожности

⚠ Осторожно:

- Не пользуйтесь острыми предметами для нажатия кнопок, так как это может привести к повреждению пульта дистанционного управления.
- Не закрывайте и не блокируйте входные и выпускные отверстия внутреннего и наружного блоков.

Утилизация прибора

Когда вам потребуется ликвидировать прибор, обратитесь к вашему дилеру.

2. Наименование деталей

■ Внутренний прибор

	PKA-M-LA(L)
Скорости работы вентилятора	4 скорости + автоматическим режимом
Лопатка	Автоматически с качанием
Жалюзи	Вручную
Фильтр	Обычный
Индикация очистки фильтра	100 часов
Настройка номера модели беспроводного пульта дистанционного управления	001

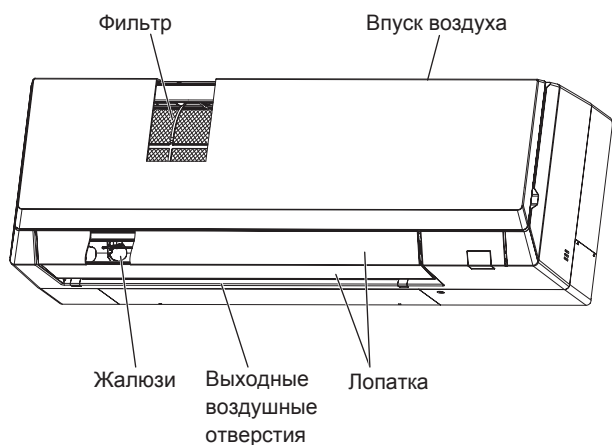

2. Наименование деталей

■ Проводной пульт дистанционного управления

Интерфейс контроллера



Функции функциональных кнопок меняются в зависимости от экрана.

См. подсказку по функциям кнопок, которая отображается в нижней части ЖК-экрана для функций, которые работают в данном окне.

При централизованном управлении системой подсказка по функциям для заблокированных кнопок отображаться не будет.

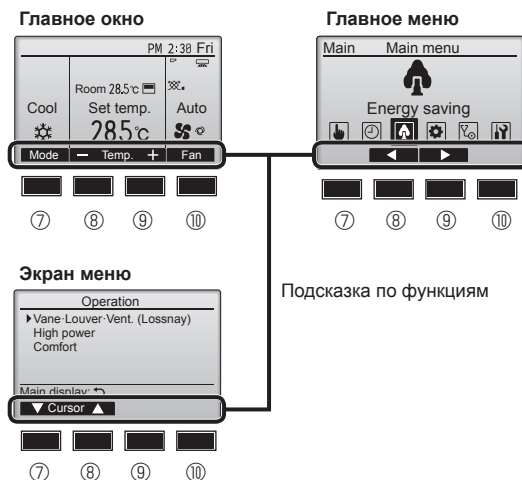

① Кнопка [ВКЛ/ВЫКЛ]

Нажмите, чтобы включить или выключить внутренний блок.

② Кнопка [ВЫБОР]

Нажмите, чтобы сохранить настройку.

③ Кнопка [ВОЗВРАТ]

Нажмите для возврата к предыдущему экрану.

④ Кнопка [МЕНЮ]

Нажмите, чтобы открыть главное меню.

⑤ Подсветка ЖК-экрана

Будут отображены параметры работы.

Когда подсветка выключена, нажатие на любую кнопку включает подсветку, которая будет работать некоторое время в зависимости от экрана.

Когда подсветка выключена, нажатие любой кнопки включает подсветку, но не приводит к выполнению ее функции (кроме кнопки [ВКЛ/ВЫКЛ]).

⑥ Индикатор ВКЛ/ВЫКЛ

Индикатор будет гореть зеленым цветом, когда устройство находится в работе. Индикатор будет мигать при включении контроллера или при возникновении ошибки.

⑦ Функциональная кнопка [F1]

Главное окно: нажмите для изменения режима работы.

Экран меню: функция кнопки зависит от экрана.

⑧ Функциональная кнопка [F2]

Главное окно: нажмите для уменьшения температуры.

Главное меню: нажмите, чтобы переместить курсор влево.

Экран меню: функция кнопки зависит от экрана.

⑨ Функциональная кнопка [F3]

Главное окно: нажмите, чтобы увеличить температуру.

Главное меню: нажмите, чтобы переместить курсор вправо.

Экран меню: функция кнопки зависит от экрана.

⑩ Функциональная кнопка [F4]

Главное окно: нажмите, чтобы изменить скорость вентилятора.

Экран меню: функция кнопки зависит от экрана.

2. Наименование деталей

Индикация

Главное окно может отображаться в двух разных режимах: "полный" и "Базовый". Заводской настройкой по умолчанию являются "полный" режим отображения. Чтобы переключиться в "Базовый" режим, измените параметр в настройке главного окна. (См. руководство по эксплуатации, входящее в комплект поставки пульта дистанционного управления.)

<Полный режим отображения>

* Все значки показаны для иллюстрации и описания.

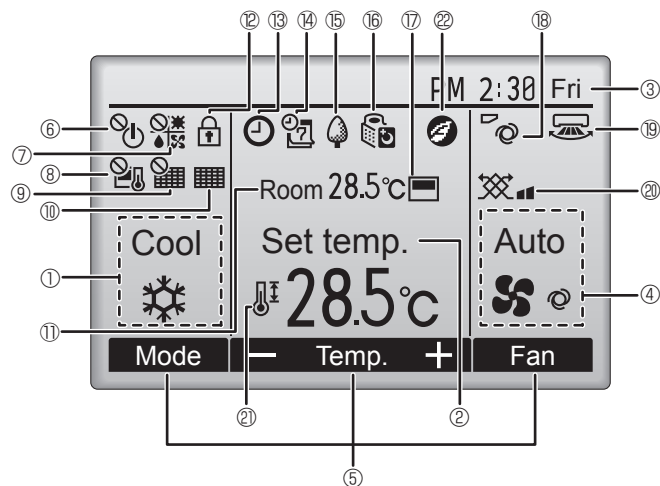

<Базовый режим отображения>

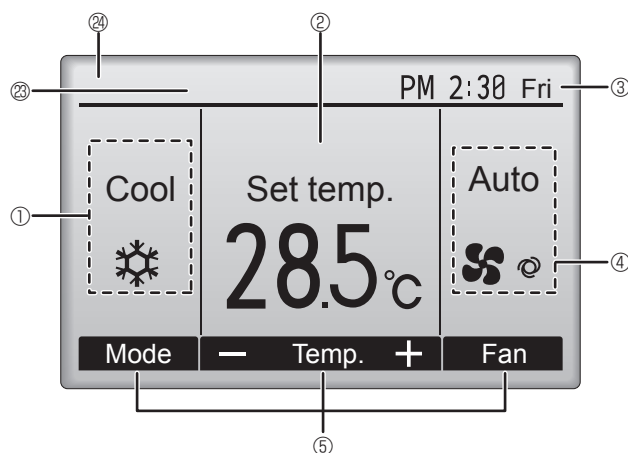

① Режим работы

② Заданная температура

③ Часы

④ Скорость вентилятора

⑤ Подсказка по функциям кнопок

Здесь отображаются функции соответствующих кнопок.



Отображается при централизованном управлении включением и выключением.



Отображается при централизованном управлении режимом работы.



Отображается при централизованном управлении заданной температурой.



Отображается при централизованном управлении функцией сброса фильтра.



Отображается при необходимости в обслуживании фильтра.

⑪ Комнатная температура



Отображается, когда кнопки заблокированы.



Отображается, когда включена функция "Таймер ВКЛ/ВЫКЛ", "Ночной режим" или "Автоотключение" таймера.

Отображается, когда таймер отключен централизованной системой управления.



Отображается, когда включен таймер на неделю.



Отображается, пока изделие работает в режиме энергосбережения. (не появится на некоторых моделях внутренних блоков)



Отображается, пока наружный блок работает в "тихом" режиме.



Отображается, когда встроенный терморезистор на контроллере включен для наблюдения за комнатной температурой (⑪).

Отображается, когда терморезистор на внутреннем блоке включен для наблюдения за комнатной температурой.



Отображает настройку угла.



Отображает настройку жалюзи.



Отображает настройку вентиляции.



Отображается, когда ограничен диапазон заданных температур.



Появляется при проведении операции по энергосбережению с помощью функции "3D i-See sensor" (Датчик 3D i-See).

⑳ Центральное управление

Появляется на определенный период работы точки централизованного контроля.

㉑ Индикатор предварительной ошибки

При предварительной ошибке на экране появляется код ошибки.

Большинство настроек (кроме ВКЛ/ВЫКЛ, режима, скорости вентилятора и температуры) доступны в главном меню.

2. Наименование деталей

■ для беспроводного пульта дистанционного управления

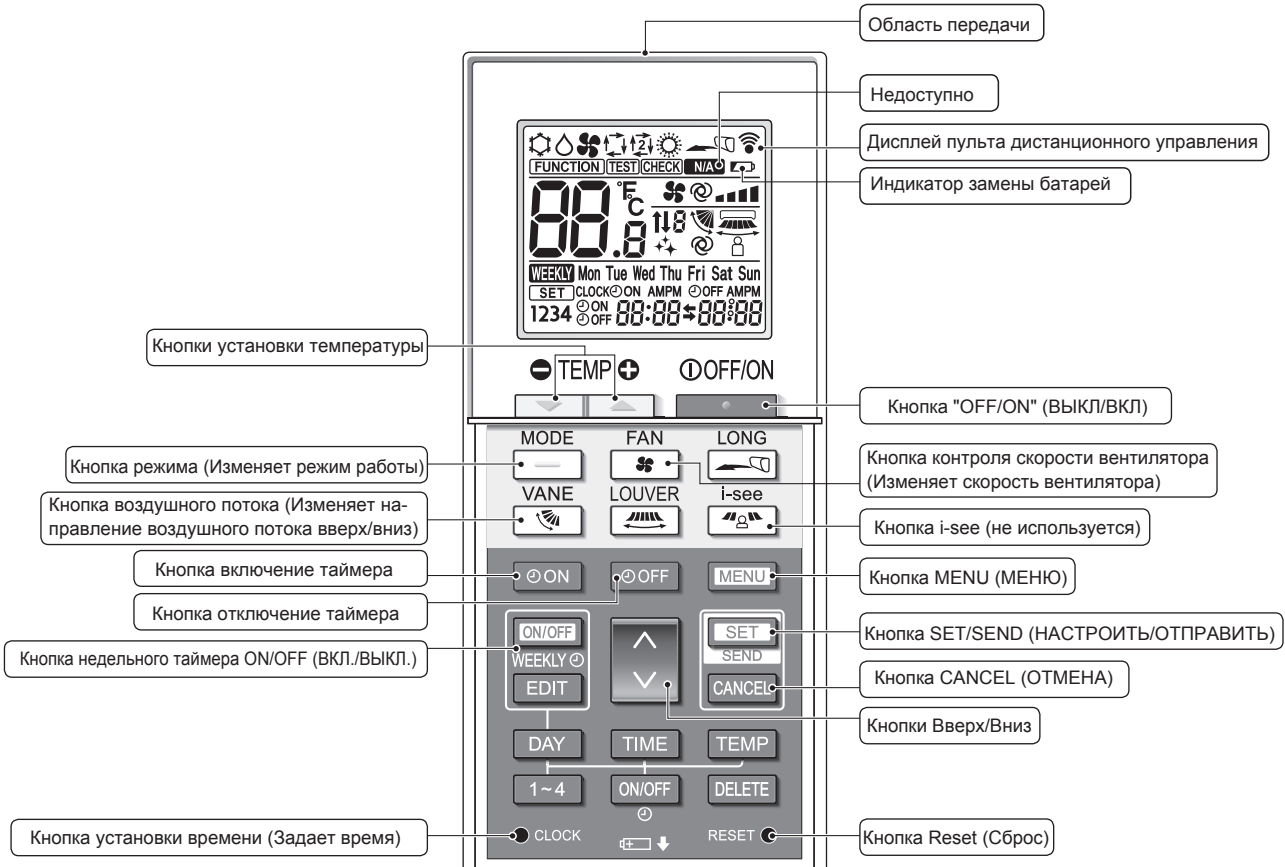

Режим работы

- Охлаждение
- Сушка
- Вент.
- Авт. (одиночная уставка)
- Нагрев
- Авт.* (двойная уставка)

* Требуется выполнение первоначальной настройки. См. в руководстве по установке.

Настройка температуры
Единицы температуры можно изменять. Подробнее см. в руководстве по установке.

Настройка угла дефлектора



Недоступно
Отображается при выборе неподдерживаемой функции.

Индикатор замены батарей
Отображается при низком уровне оставшегося заряда батареек.



ru

2. Наименование деталей

Примечания (только для беспроводного пульта дистанционного управления):

- При использовании беспроводного пульта дистанционного управления направьте его к приемнику на внутреннем приборе.
- Если пультом дистанционного управления воспользоваться примерно в течение двух минут после подачи электропитания на внутренний прибор, внутренний прибор может издать два звуковых сигнала, так как осуществляется начальная автоматическая проверка.
- Внутренний прибор издает звуковой сигнал, который подтверждает получение сигнала, посланного с пульта дистанционного управления. Сигналы могут быть получены на расстоянии примерно 7 метров по прямой линии от внутреннего прибора под углом в 45° слева и справа прибора. Однако такой свет, как лампы дневного света или сильное освещение могут уменьшить эффективность приема сигналов внутренним прибором.
- Если лампа работы около приемника на внутреннем приборе мигает, прибор необходимо проверить. Свяжитесь со своим поставщиком для проведения обслуживания.
- Обращайтесь с пультом дистанционного управления осторожно! Не роняйте пульт дистанционного управления и не подвергайте его сильным ударам. Кроме того, следите за тем, чтобы пульт дистанционного управления не попал в воду, и не оставляйте его в местах с высокой влажностью.
- Во избежание неправильного местоположения пульта дистанционного управления, установите на стене держатель, входящий в комплект поставки пульта дистанционного управления, и обязательно устанавливайте пульт дистанционного управления в держатель после использования.
- Если при использовании беспроводного пульта дистанционного управления внутренний блок выдает 4 звуковых сигнала, переключите автоматический режим на AUTO (АВТОМАТИЧЕСКИЙ) режим (одиночная уставка) или AUTO (АВТОМАТИЧЕСКИЙ) режим (двойная уставка).
Подробнее см. в прилагаемом уведомлении (на листе формата А5) или в руководстве по установке.

■ Наружный прибор

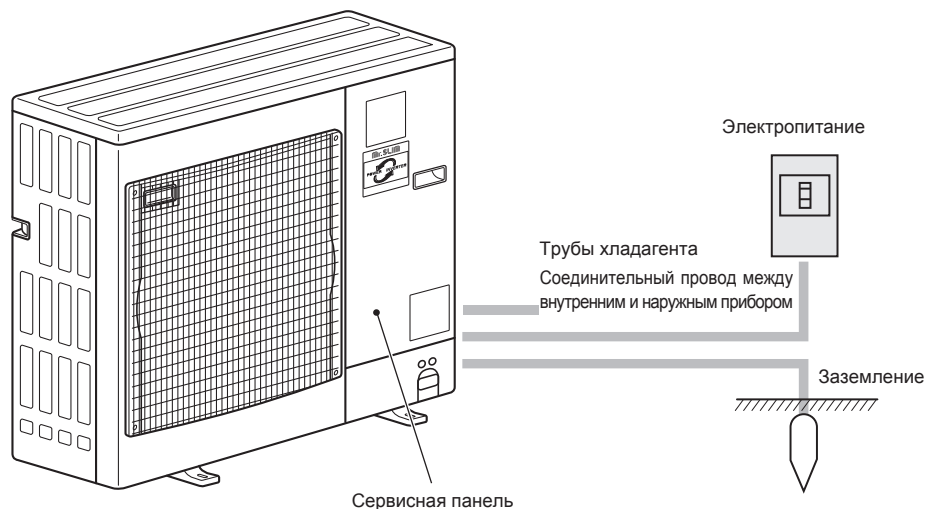

Установка/замена батареек

1. Снимите верхнюю крышку, вставьте две батарейки LR6 AA и затем установите верхнюю крышку на место.

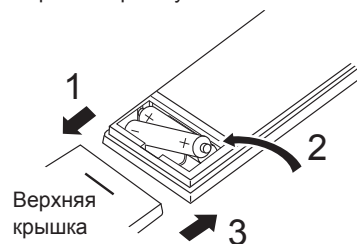

Две батарейки LR6 AA
Сначала вставляйте отрицательный (-) вывод каждой батарейки. Устанавливайте батарейки с соблюдением полярности (+, -)!

2. Нажмите кнопку Reset (Сброс).

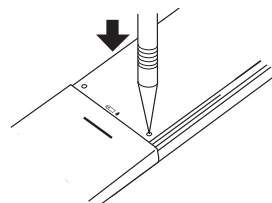

Нажмите кнопку Reset (Сброс) с помощью предмета с узким концом.

После установки/замены аккумулятора настройте часы.

Без настройки часов вы не сможете использовать часть функций пульта дистанционного управления.

3. Эксплуатация

■ Описание порядка пользования см. в руководстве пользователя, прилагаемом к каждому пульту дистанционного управления.

3.1. Включение/выключение

[ВКЛ]

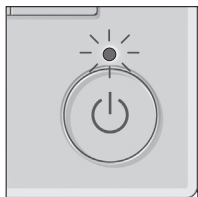

Нажмите кнопку [ВКЛ/ВЫКЛ]. Индикатор ВКЛ/ВЫКЛ будет гореть зеленым цветом, начнется работа. Если пункт "Светодиод" переведен в режим "Не включено", лампа не будет включаться в режимах ВКЛ/ВЫКЛ.
* Обратитесь к руководству по установке PAR-40MAA.

[ВЫКЛ]



Нажмите кнопку [ВКЛ/ВЫКЛ] снова. Индикатор ВКЛ/ВЫКЛ будет погашен, работа будет остановлена.

Примечание:

Даже при нажатии кнопки ВКЛ/ВЫКЛ сразу после отключения выполняемой операции кондиционер запустится не ранее чем через 3 минуты.

Это предусмотрено во избежание повреждения внутренних компонентов.

■ Память состояния работы

	Настройка удаленного контроллера
Режим работы	Режим работы перед выключением питания
Заданная температура	Заданная температура перед выключением питания
Скорость вентилятора	Скорость вентилятора перед выключением питания

■ Настраиваемый диапазон задаваемой температуры

Режим работы	Диапазон заданных температур
Охлаждение/сушка	19 – 30 °C
Нагрев	17 – 28 °C
Авт.	19 – 28 °C
Вент.	Не задается

3.2. Выбор режима

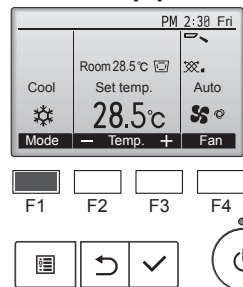

После каждого нажатия на кнопку [F1] последовательно перебираются следующие режимы работы. Выберите нужный режим работы.

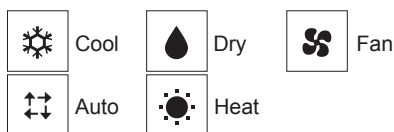

• Режимы работы, которые не доступны для подключенных моделей наружного прибора, не появятся на дисплее.

<Двойная уставка>

Примечание:

• Эта функция может быть недоступна в зависимости от подключенного наружного устройства.

Когда операционный режим установлен в режим "Auto" (Авт.) (два заданных значения), могут быть установлены два значения температур (отдельно для охлаждения и для нагрева). В зависимости от температуры помещения, внутренний блок автоматически начнет работать в режиме "Cool" (Охлажд.) или "Heat" (Нагрев) и поддерживать температуру комнаты в заданном диапазоне.

Описание работы см. в руководстве по использованию пульта дистанционного управления.

Мигающие значки режимов

Значок режима будет мигать, когда другие внутренние блоки в аналогичной группе кондиционирования (подключенной к одному наружному блоку) уже работают в другом режиме. В этом случае оставшиеся блоки в этой группе смогут работать только в этом режиме.

Работа в автоматическом режиме

<Одиночная уставка>

■ В соответствии с заданной температурой, работа в режиме охлаждения включается, если температура в помещении слишком высокая, а работа в режиме обогрева включается, если температура слишком низкая.

■ При работе в автоматическом режиме, если температура в помещении изменится, и будет оставаться на 2,0 °C или больше выше заданной температуры в течение 15 минут, кондиционер переключается в режим охлаждения. Таким же образом, если температура в помещении будет оставаться на 2,0 °C или больше ниже заданной температуры в течение 15 минут, кондиционер переключается в режим обогрева.

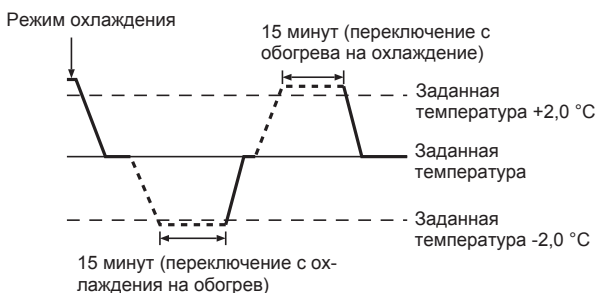

3. Эксплуатация

3.3. Настройка температуры

<Cool (Охлажд.), Dry (Сушка), Heat (Нагрев) , и Auto (Авт.)>

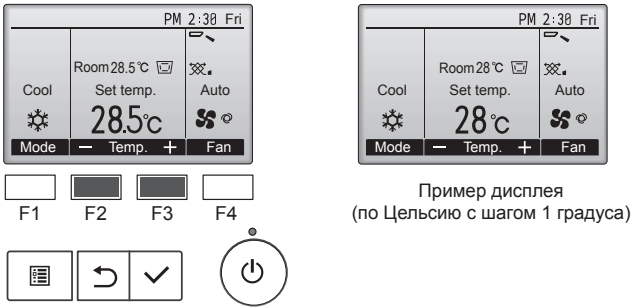

Нажмите кнопку [F2], чтобы уменьшить заданную температуру, а чтобы увеличить – нажмите кнопку [F3].

- Выберите настраиваемый диапазон температур из таблицы режимов работы на странице 3-1.
- Заданный температурный диапазон не может быть установлен для работы вентилятора.
- В зависимости от модели внутреннего блока и настройки режима экрана на пульте дистанционного управления, заданная температура будет отображаться по Цельсию, с шагом в 0,5 или 1 градус, или по Фаренгейту.

3.4. Настройка скорости вентилятора

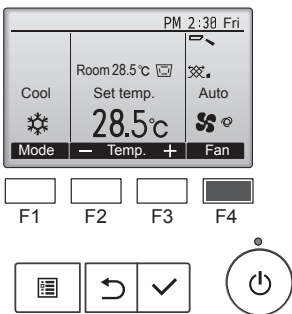

Нажмите кнопку [F4] для перехода между скоростями вентилятора в следующем порядке.

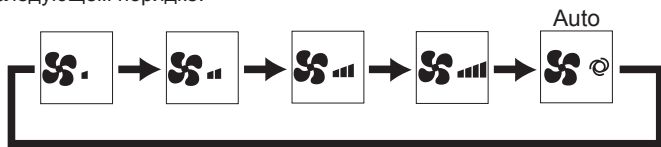

- Возможные скорости вентилятора зависят от моделей подключенных внутренних блоков.

Примечания:

- Число доступных скоростей вращения вентилятора зависит от типа подключенного устройства.
- В следующих случаях действительная скорость вентилятора устройства будет отличаться от скорости, отображаемой на пульте дистанционного управления.
 1. Если дисплей используется в режиме "Standby" (Ожидание) или "Defrost" (Оттаивание).
 2. Когда температура теплообменника низкая в режиме обогрева. (например, сразу же после начала работы в режиме обогрева)
 3. В режиме обогрева (HEAT), когда окружающая температура в помещении выше значений настроек температуры.
 4. В режиме COOL (ОХЛАЖДЕНИЕ), когда комнатная температура ниже заданной температуры.
 5. Во время работы устройства в режиме сушки (DRY).

3.5. Настройка направления воздушного потока

3.5.1 Навигация по главному меню

<Доступ к главному меню>

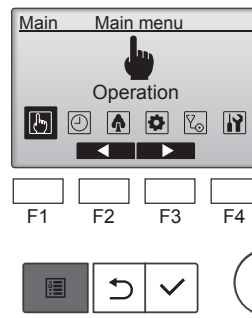

Нажмите на кнопку [МЕНЮ] на основном дисплее.
Отобразится Главное меню.

<Выбор элементов>

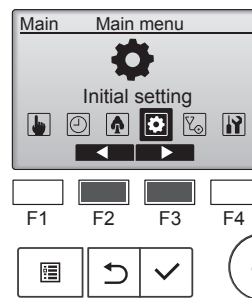

Нажмите на кнопку [F2], чтобы переместить курсор влево.
Нажмите на кнопку [F3], чтобы переместить курсор вправо.

<Выход из окна главного меню>

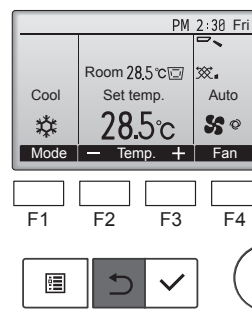

Нажмите кнопку [ВОЗВРАТ] для выхода из главного меню и возврата в Главное окно.

Если к кнопкам не прикасаться в течение 10 минут, экран автоматически вернется на отображение главного окна. Все настройки, которые не были сохранены, будут потеряны.

<Отображение неподдерживаемых функций>

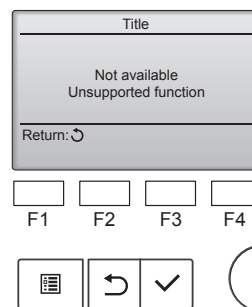

Слева отобразится сообщение, если пользователь выбрал функцию, которая не поддерживается моделью соответствующего внутреннего блока.

3. Эксплуатация

3.5.2 Угол-Вент. (Lossnay)

<Доступ к меню>

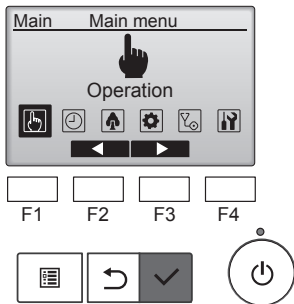

Выберите "Operation" (Эксплуатация) в "Main menu" (Главном меню) (см. 3.5.1) и нажмите кнопку [ВЫБОР].

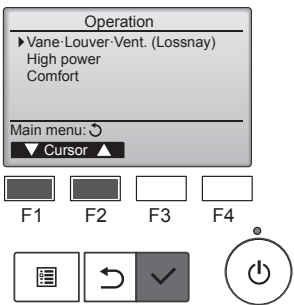

Выберите "Vane-Louver-Vent. (Lossnay)" (Угол-жалюзи-вент. (Lossnay)) в меню "Operation" (Эксплуатация) и нажмите на кнопку [ВЫБОР].

<Настройка угла дефлектора>

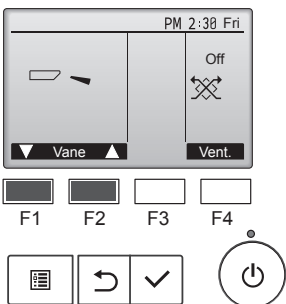

Нажмите кнопку [F1] или [F2].

Нажмите кнопку, как указано выше, чтобы перейти к приведенным далее параметрам настройки.

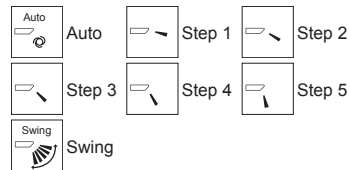

Выберите "Swing" (Ход), для автоматического перемещения дефлекторов вверх и вниз. При выборе настройки с "Step 1" (Уровень 1) по "Step 5" (Уровень 5) дефлектор будет оставаться неподвижным под выбранным углом.

<Настройка вентилятора>

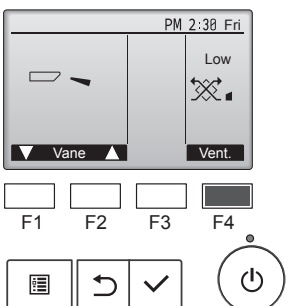

Нажмите кнопку [F4] для перехода между вариантами настройки вентиляции в следующем порядке: "Off" (Выкл), "Low" (Низ.) и "High" (Выс.).
* Настройка возможно только, когда подключен блок Lossnay.



• Вентилятор на некоторых моделях внутренних блоков может блокироваться при использовании с некоторыми моделями блоков вентиляции.

<Возврат в главное меню>

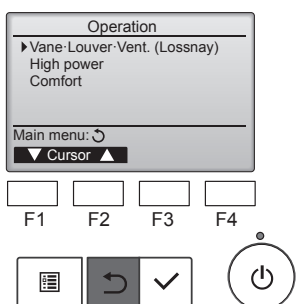

Нажмите кнопку [ВОЗВРАТ], чтобы вернуться в Главное меню.

Примечание:

- В режиме качания индикация направления на экране не изменяется синхронно с изменением положения направляющих лопаток в устройстве.
- Доступные направления воздушного потока зависят от типа подключенного устройства.
- В следующих случаях действительное направление воздушного потока будет отличаться от направления, указанного индикатором.
 1. Если дисплей используется в режиме "Standby" (Ожидание) или "Defrost" (Оттаивание).
 2. Сразу же после запуска режима обогрева (пока система ожидает активизации параметров изменения режима).
 3. В режиме обогрева, когда окружающая температура в помещении выше значений настроек температуры.

<[Ручное управление] Изменение подачи воздуха вправо/влево>

* Кнопка управления жалюзи не может быть использована.

- Остановите блок и с помощью рычага регулировки жалюзи выберите требуемое направление подачи воздуха.

* В режимах охлаждения или сушки не включайте подачу воздуха внутрь, поскольку это может вызвать конденсацию влаги и образование капели.

⚠ **Осторожно:**

Во избежание падений при работе с блоком занимайте устойчивое положение.

3.6. Вентиляция

Для комбинации LOSSNAY

■ Доступны следующие 2 режима работы.

- Работа вентилятора совместно с внутренним прибором.
- Работа вентилятора в независимом режиме.

Примечание: (Для беспроводного пульта дистанционного управления)

- Режим работы вентилятора в независимом режиме недоступен.
- Индикация на пульте дистанционного управления не производится.

4. Таймер

4.1. для проводные пульты дистанционного управления

- Функции таймера зависят от конкретного пульта дистанционного управления.
- Описание работы пульта дистанционного управления см. в соответствующем руководстве по использованию, прилагаемом к каждому пульту дистанционного управления.

4.2. Для беспроводного пульта дистанционного управления

- Функции таймера зависят от конкретного пульта дистанционного управления.
- Описание работы пульта дистанционного управления см. в соответствующем руководстве по использованию, прилагаемом к каждому пульту дистанционного управления.

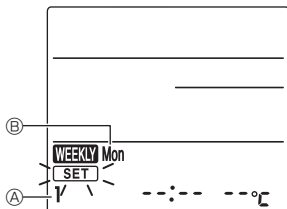

Fig. 1



Fig. 2



Fig. 3



Fig. 4

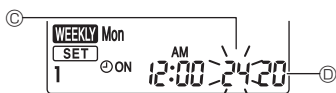

Fig. 5

Еженедельный график (беспроводной пульт дистанционного управления)

- Еженедельный график можно настроить на четыре типа работы для каждого дня недели. Настройки включают в себя время включения и выключения, а также заданную температуру.

<Режим изменения>

1. Переход в режим изменения

- ① Нажмите кнопку **EDIT**, когда блок работает или остановлен.

Будет мигать **SET**. (Fig. 1)

2. Выбор типа настройки

- ① Нажмите кнопку **1~4** для выбора номера типа настройки.

При каждом нажатии кнопки **1~4** номера типа настройки ④ переключаются в следующем порядке: 1 → 2 → 3 → 4.

3. Выбор дня недели

- ① Нажмите кнопку **DAY** для выбора дня недели, который нужно установить.

При каждом нажатии кнопки **DAY** дни недели ④ переключаются в следующем порядке: Mon (Пнд) → Tue (Втр) → Wed (Срд) → Thu (Чтв) → Fri (Птн) → Sat (Сбт) → Sun (Вск) → All days (Все дни).

4. Выбор режимов эксплуатации

- ① Нажмите кнопку **ON/OFF** для выбора режима включения или выключения прибора. (Fig. 2)

Загорается индикация ④ ON (⊕OFF).

При каждом нажатии кнопки **ON/OFF** режимы переключаются в следующем порядке: ⊕ON → ⊕OFF.

- ② Нажмите кнопку **TIME** для выбора времени работы. (Fig. 3)

Мигает время работы.

Задать время работы с помощью кнопок **↑** **↓**.

- Настройку времени работы можно выполнять с шагом в 10 минут.

- ③ Нажмите кнопку **TEMP** для выбора устанавливаемой температуры. (Fig. 4)

Мигает устанавливаемая температура.

Задать температуру с помощью кнопок **↑** **↓**.

- При выборе режима выключения работы невозможно установить температуру.

Когда активирован AUTO (АВТОМАТИЧЕСКИЙ) режим (двойная уставка), нажмите кнопку **TEMP** для переключения между верхним предельным значением ④ и нижним предельным значением ⊕. (Fig. 5)

- ④ При нажатии кнопки **DELETE**, настройки номеров типа для отображаемого дня недели удаляются.

- ⑤ Повторите шаги 2–4, чтобы выбрать настройки для каждого дня недели.

<Передача настроек>

Направьте источник передачи сигнала беспроводного пульта дистанционного управления на приемник внутреннего блока и нажмите на соответствующую кнопку пульта. Внутренний блок должен издать 7 звуковых сигналов.

Нажмите кнопку **SET**.

<Активация еженедельного графика>

Нажмите кнопку **ON/OFF WEEKLY**.

Еженедельный график действует, когда включена индикация **WEEKLY**.

- Еженедельный график не функционирует, когда включен таймер Включения/Выключения.

Еженедельный график действует, когда выполнены все настройки таймера Включения/Выключения.

5. Работа пульта дистанционного управления в аварийном режиме

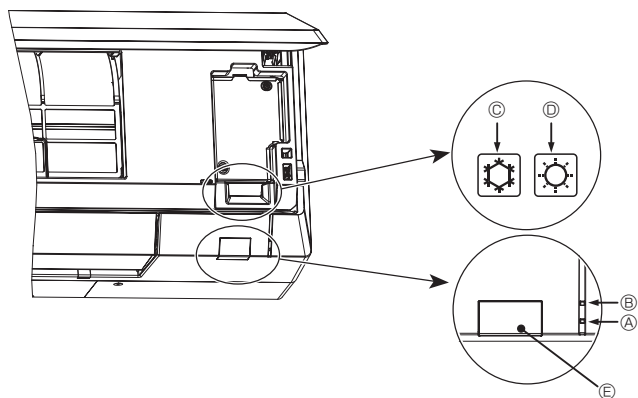

Если пульт дистанционного управления использовать нельзя

Если батарейки пульта дистанционного управления разрядились или в нем имеется неисправность, аварийный режим можно включить с помощью аварийных кнопок на решетке.

- Ⓐ Лампа STAND BY (ОЖИДАНИЕ)
- Ⓑ РАБОЧАЯ лампа
- Ⓒ Аварийный выключатель режима охлаждения
- Ⓓ Аварийный выключатель режима обогрева
- Ⓔ Приемник

Начало работы

- Для включения режима охлаждения нажмите и удерживайте кнопку Ⓒ ☼ в течение не менее 2 секунд.
- Для включения режима обогрева нажмите и удерживайте кнопку Ⓓ ☼ в течение не менее 2 секунд.
- Включение РАБОЧЕЙ лампы Ⓑ обозначает начало работы.

Примечание:

- **Подробности аварийного режима приводятся ниже.**

Подробности АВАРИЙНОГО РЕЖИМА приводятся ниже.

Режим работы	ОХЛАЖДЕНИЕ	НАГРЕВ
Заданная температура	24°C	24°C
Скорость вентилятора	Высокая	Высокая
Направление воздушного потока	Горизонтальное (Уровень 1)	Вниз (Уровень 5)

Выключение

- Для выключения нажмите и удерживайте кнопку Ⓒ ☼ или кнопку Ⓓ ☼ в течение не менее 2 секунд.

6. Уход и чистка

■ Информация о фильтре

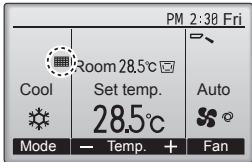

будет отображаться в главном окне в режиме "полный", когда наступит время очистить фильтры.

Промойте, очистите или замените фильтры при появлении этого символа. См. техническую документацию для внутреннего блока.

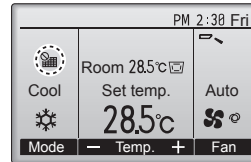

Когда  отобразится в главном окне, которое настроено на отображение в режиме "полный", то система находится под централизованным управлением и значок фильтра не может быть сброшен.

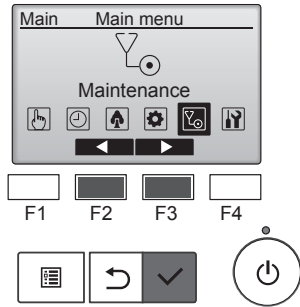

Выберите пункт "Maintenance" (Отладка) в Главном меню, затем нажмите на кнопку [ВЫБОР].

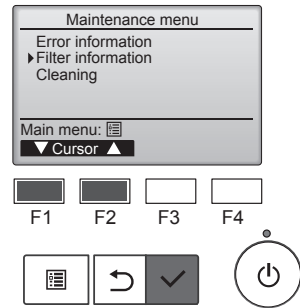

Выберите в меню "Maintenance" (Отладка) пункт "Filter information" (Информация о фильтре) и нажмите на кнопку [ВЫБОР].

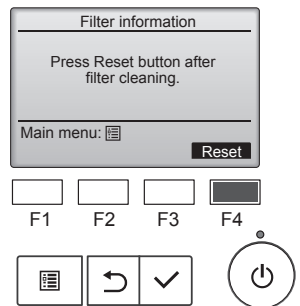

Для сброса символа фильтра нажмите кнопку [F4]. Сведения по очистке фильтра см. в технической документации к внутреннему блоку.

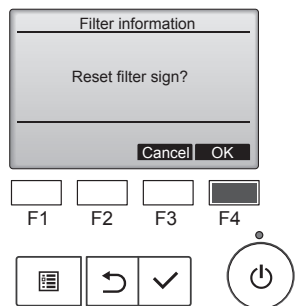

Выберите "OK" с помощью кнопки [F4].

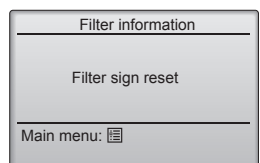

Откроется окно с запросом подтверждения.

Навигация по экранам
 • Для возврата в Главное меню кнопка [МЕНЮ]
 • Для возврата к предыдущему экрану кнопка [ВОЗВРАТ]

Если подключены два или больше внутренних блока, время очистки фильтра для каждого блока может быть разным, в зависимости от типа фильтра.

Значок  будет отображаться, когда необходимо выполнить очистку фильтра главного блока.

После сброса значка фильтра совокупное время работы всех блоков будет сброшено.

Значок  будет появляться через некоторое время работы, которое рассчитано исходя из предположения, что внутренний блок установлен в пространстве с обычным качеством воздуха. В зависимости от качества воздуха фильтр может потребовать более частую очистку.

Совокупное время, через которое фильтру требуется очистка, зависит от модели.

• Эта индикация недоступна в беспроводных пультах дистанционного управления.

⚠ Осторожно:

- Обратитесь к специалистам для очистки фильтра.

■ Чистка фильтров

- Проводите чистку фильтров с использованием пылесоса. При отсутствии пылесоса, легким постукиванием фильтра о твердый предмет стряхните с него грязь или пыль.
- Если фильтры сильно загрязнены, промойте их в теплой воде. Тщательно смойте остатки моющего средства и полностью просушите фильтры перед их обратной установкой в прибор.

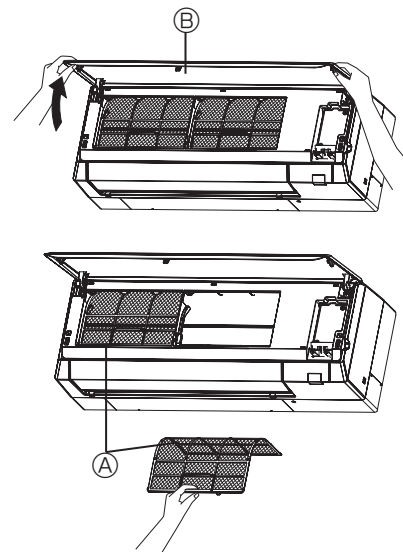

- ① Чтобы открыть решетку, потяните за оба конца решетки, затем поднимите фильтр.

Ⓐ Фильтр

Ⓑ Решетка

⚠ Осторожно:

- Не сушите фильтры под прямыми солнечными лучами или с использованием источника отопления, такого как электрообогревателя: это может привести к деформации фильтров.
- Не промывайте фильтры в горячей воде (выше 50°C), так как это может привести к их деформации.
- Не забывайте устанавливать фильтры на место. Эксплуатация прибора без фильтров воздуха может привести к его поломке.

⚠ Осторожно:

- Прежде чем начать чистку, остановите работу прибора и отключите подачу электропитания.
- Внутренние приборы оборудованы фильтрами для удаления пыли из засасываемого воздуха. Очистите фильтры методами, показанными на рисунках выше.

6. Уход и чистка

■ Очистка внутреннего прибора

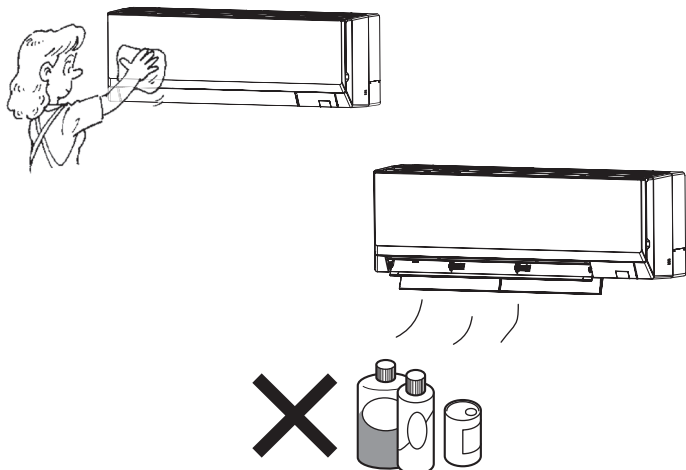



- Протрите внутреннюю часть прибора чистой, сухой, мягкой тканью.
- Очистите какие-либо пятна или следы пальцев с помощью нейтрального бытового моющего средства (такого, как жидкость для мытья посуды или стиральный порошок).

⚠ Осторожно:

Никогда не пользуйтесь бензином, бензолом, растворителем, полировальным порошком или другим типом агрессивного моющего средства, так как эти вещества могут повредить корпус прибора.

7. Исправление неполадок

Возникла проблема?	Вот решение. (Прибор работает нормально.)
Кондиционер не обеспечивает должный обогрев или охлаждение.	<ul style="list-style-type: none"> ■ Очистите фильтр. (При загрязнении или закупорке фильтра поток воздуха уменьшается.) ■ Проверьте регулировку температуры и отрегулируйте заданную температуру. ■ Убедитесь, что вокруг наружного прибора достаточно места. Не заблокирован ли выпуск или выпуск воздуха? ■ Не оставлена ли открытой дверь или окно?
При начале работы в режиме обогрева теплый воздух из внутреннего прибора поступает через некоторое время.	<ul style="list-style-type: none"> ■ Теплый воздух не поступает до тех пор, пока внутренний прибор не прогреется до достаточной степени.
В режиме обогрева кондиционер останавливается до достижения заданной температуры в помещении.	<ul style="list-style-type: none"> ■ Если температура наружного воздуха низка, а влажность высокая, на наружном приборе может образоваться изморось. Если это произойдет, наружный прибор работает в режиме размораживания. Обычная работа должна возобновиться примерно через 10 минут.
Направление потока воздуха изменяется при работе или направление потока воздуха нельзя задать.	<ul style="list-style-type: none"> ■ В режиме охлаждения лопатки автоматически перемещаются в горизонтальное (вниз) положение после 1 часа, если выбрано направление потока воздуха вниз (горизонтально). Это необходимо для предотвращения образования воды и падения капель с лопаток. ■ В режиме обогрева лопатки автоматически перемещаются в направление горизонтального потока воздуха, когда температура потока воздуха низкая, или в режиме размораживания.
При изменении направления воздушного потока, лопатки всегда двигаются вверх и вниз, проходя через заданное положение, перед тем, как полностью остановиться в положении.	<ul style="list-style-type: none"> ■ При изменении направления воздушного потока лопатки перемещаются в заданное положение после определения базового положения.
Слышен звук текущей воды или время от времени шипящий звук.	<ul style="list-style-type: none"> ■ Эти звуки могут быть слышны, когда в кондиционере течет хладагент, или при изменении потока хладагента.
Слышен треск или скрип.	<ul style="list-style-type: none"> ■ Эти звуки могут быть слышны при трении деталей друг о друга по причине расширения и сжатия из-за изменений температуры.
В помещении неприятный запах.	<ul style="list-style-type: none"> ■ Внутренний прибор всасывает воздух с газами, исходящими из стен, ковровых настилов, мебели, а также запахи одежды, затем выдувает этот воздух обратно в помещение.
Из внутреннего прибора выходит белая дымка или пар.	<ul style="list-style-type: none"> ■ Если температура в помещении и влажность высокие, такое явление может наблюдаться при начале работы. ■ В режиме размораживания может подаваться холодный воздушный поток, который может казаться дымкой.
Из наружного прибора выходит вода или пар.	<ul style="list-style-type: none"> ■ В режиме охлаждения вода может образовываться и капать с холодных труб и стыков. ■ В режиме обогрева вода может образовываться и капать с теплообменника. ■ В режиме размораживания вода на теплообменнике испаряется, и может появиться водяной пар.
На дисплее пульта дистанционного управления отображается "⊗".	<ul style="list-style-type: none"> ■ При центральном управлении на пульте дистанционного управления появляется "⊗", и запустить или остановить работу кондиционера с пульта дистанционного управления нельзя.
При перезапуске кондиционера вскоре после его останова он не работает, несмотря на нажатие кнопки ON/OFF (ВКЛ/ВЫКЛ).	<ul style="list-style-type: none"> ■ Подождите примерно три минуты. (Работа остановилась для защиты кондиционера.)
Кондиционер работает без нажатия кнопки ON/OFF (ВКЛ/ВЫКЛ).	<ul style="list-style-type: none"> ■ Не установлен ли таймер включения? Нажмите кнопку ON/OFF (ВКЛ/ВЫКЛ) для останова работы. ■ Не подключен ли кондиционер к центральному пульту дистанционного управления? Проконсультируйтесь с людьми, управляющими кондиционером. ■ Не отображается ли "⊗" на дисплее пульта дистанционного управления? Проконсультируйтесь с людьми, управляющими кондиционером. ■ Не задана ли функция автоматического восстановления после сбоев электропитания? Нажмите кнопку ON/OFF (ВКЛ/ВЫКЛ) для останова работы.
Кондиционер останавливается без нажатия кнопки ON/OFF (ВКЛ/ВЫКЛ).	<ul style="list-style-type: none"> ■ Не установлен ли таймер отключения? Нажмите кнопку ON/OFF (ВКЛ/ВЫКЛ) для перезапуска работы. ■ Не подключен ли кондиционер к центральному пульту дистанционного управления? Проконсультируйтесь с людьми, управляющими кондиционером. ■ Не отображается ли "⊗" на дисплее пульта дистанционного управления? Проконсультируйтесь с людьми, управляющими кондиционером.
Невозможно задать работу по таймеру с пульта дистанционного управления.	<ul style="list-style-type: none"> ■ Действительны ли настройки таймера? Если таймер можно задать, на дисплее пульта дистанционного управления отображается,  или .
На дисплее пульта дистанционного управления отображается сообщение "Please Wait" (Пожалуйста, Подождите).	<ul style="list-style-type: none"> ■ Осуществляются первоначальные настройки. Подождите примерно 3 минуты.
На дисплее пульта дистанционного управления отображается код ошибки.	<ul style="list-style-type: none"> ■ Включились защитные устройства для защиты кондиционера. ■ Не пытайтесь отремонтировать данное оборудование самостоятельно. Немедленно отключите питание и обратитесь к своему поставщику. Обязательно сообщите поставщику наименование модели и информацию, которая появилась на дисплее пульта дистанционного управления.

7. Исправление неполадок

Возникла проблема?	Вот решение. (Прибор работает нормально.)												
Слышен звук дренажа воды или вращения двигателя.	<ul style="list-style-type: none"> При останове режима охлаждения дренажный насос включается, затем останавливается. Подождите примерно 3 минуты. 												
Уровень шума превышает уровень, указанный в технических характеристиках.	<ul style="list-style-type: none"> Уровень шума работающего кондиционера зависит от акустики конкретного помещения (см. таблицу ниже). Он может быть выше, чем указано в спецификации, поскольку тестовый замер проводился в безэховом помещении. <table border="1"> <thead> <tr> <th></th> <th>Помещения с высоким уровнем поглощения шума</th> <th>Обычные помещения</th> <th>Помещения с низким уровнем поглощения шума</th> </tr> </thead> <tbody> <tr> <td>Примеры местоположения</td> <td>Студия радиовещания, музыкальная студия и т.д.</td> <td>Приемная, вестибюль гостиницы и т.д.</td> <td>Офис, гостиничный номер</td> </tr> <tr> <td>Уровни шума</td> <td>3 - 7 дБ</td> <td>6 - 10 дБ</td> <td>9 - 13 дБ</td> </tr> </tbody> </table>		Помещения с высоким уровнем поглощения шума	Обычные помещения	Помещения с низким уровнем поглощения шума	Примеры местоположения	Студия радиовещания, музыкальная студия и т.д.	Приемная, вестибюль гостиницы и т.д.	Офис, гостиничный номер	Уровни шума	3 - 7 дБ	6 - 10 дБ	9 - 13 дБ
	Помещения с высоким уровнем поглощения шума	Обычные помещения	Помещения с низким уровнем поглощения шума										
Примеры местоположения	Студия радиовещания, музыкальная студия и т.д.	Приемная, вестибюль гостиницы и т.д.	Офис, гостиничный номер										
Уровни шума	3 - 7 дБ	6 - 10 дБ	9 - 13 дБ										
На пульте дистанционного управления ничего не отображается, дисплей тусклый, или внутренний прибор получает сигналы, если только пульт дистанционного управления находится близко.	<ul style="list-style-type: none"> Батарейки разряжены. Замените батарейки и нажмите кнопку Reset (Сброс). Если после замены батареек ничего не появляется, убедитесь, что батарейки вставлены с соблюдением полярности (+, -). 												
После установки/замены аккумулятора для пульта дистанционного управления часть функций нельзя будет использовать.	<ul style="list-style-type: none"> Проверьте, выполнена ли настройка часов. Если нет, выполните настройку часов. 												
Лампа работы около приемника пульта дистанционного управления на внутреннем приборе мигает.	<ul style="list-style-type: none"> Включилась функция самодиагностики для защиты кондиционера. Не пытайтесь отремонтировать данное оборудование самостоятельно. Немедленно отключите питание и обратитесь к своему поставщику. Обязательно сообщите поставщику наименование модели. 												
Если в мультисистемной модели один из внутренних приборов не используется, он нагревается, при этом может быть слышен звук, похожий на звук текущей воды.	<ul style="list-style-type: none"> Небольшое количество хладагента продолжает подаваться во внутренний прибор, даже если он в этот момент не работает. 												

8. Технические характеристики

■ Серия PKA-M-LA(L)

<Обогрев/Охлаждение>

Модель	35	50
Электропитание (Напряжение <В>/Частота <Гц>)	~/N 230/50	
Номинальная потребляемая мощность (Только внутренний прибор) <кВт>	0,04/0,03	0,04/0,03
Номинальный ток (Только внутренний прибор) <А>	0,35/0,30	0,35/0,30
Обогреватель <кВт>	-	-
Габариты (Высота) <мм>	299	
Габариты (Ширина) <мм>	898	
Габариты (Глубина) <мм>	237	
Скорость движения воздушного потока в вентиляторе (Низкая-Средняя2-Средняя1-Высокая) <м ³ /мин>	7,5 - 8,2 - 9,2 - 10,9	
Уровень шума (Низкая-Средняя2-Средняя1-Высокая) <дБ>	34 - 37 - 40 - 43	
Масса Нетто <кг>	12,6	

Модель	35	50	
Холодопроизводительность	по явному теплу $P_{rated,c}$ <кВт>	2,59	3,30
	по скрытому теплу $P_{rated,c}$ <кВт>	0,91	1,70
Теплопроизводительность $P_{rated,h}$ <кВт>	4,00	5,70	
Суммарная потребляемая мощность электроприбора P_{elec} <кВт>	0,040		
Уровень звуковой мощности (в зависимости от выбранной скорости, если поддерживается ее изменение) L_{WA} <дБ>	51 - 53 - 56 - 60		

(EU)2016/2281

9. Серийный номер

■ Серийный номер указан на заводской табличке спецификации.



Последовательные номера для каждого устройства: 00001–99999

М (ВНУТРЕННИЙ БЛОК)

Месяц изготовления: 1, 2, 3, 4, 5, 6, 7, 8, 9, X (10), Y (11), Z (12)

Год изготовления (западный календарь): 2020 → 0, 2021 → 1

Данное изделие сделано в Таиланде.