

Система управления CITY MULTI
и кондиционеры Mitsubishi Mr. SLIM

Сенсорный контроллер дистанционного управления MA

PAR-CT01MAA-PB

PAR-CT01MAA-SB

PAR-CT01MAA-S

PAR-CT01MAR-PB

PAR-CT01MAR-SB

Руководство по эксплуатации

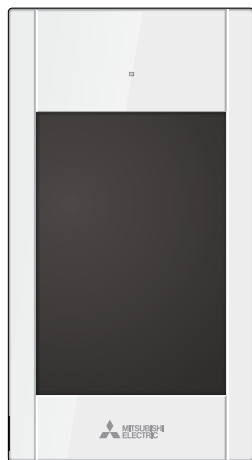

Русский

Чтобы эксплуатировать это изделие правильным образом, перед использованием внимательно прочтите указания, приведенные в этом руководстве. Сохраните руководство для использования в качестве справочника в дальнейшем. Следите, чтобы этот компакт-диск и руководство по установке были переданы всем будущим пользователям.



Для обеспечения безопасной и правильной работы контроллера его установку должен выполнять квалифицированный специалист.

Содержание

Меры предосторожности	4
Компоненты контроллера	6
Интерфейс контроллера — экран Состояния / Основной экран	6
Интерфейс контроллера — экран меню	8
Экран — экран Состояния / Основной экран	10
Структура и значки меню	12
Структура меню	12
Описание значков	15
Основные операции	16
ВКЛ/ВЫКЛ питания	16
Настройки режима работы, температуры, скорости вентилятора, угла, жалюзи и вентиляции (Lossnay)	17
Навигация по меню	22
Список Главного меню	22
Навигация по Главному меню	24
Настройки функций	25
Максимальная мощность	25
Ручная установка угла	26
Таймер (Таймер ВКЛ/ВЫКЛ)	29
Таймер (Автоотключение таймера)	32
Таймер на неделю	34
Тихий режим	37
Ночной режим	40
Ограничение	43
Энергосбережение	49
Часы	54
Летнее время	56
Основной экран	58
Описание значков	59
Яркость	61
Выбор языка	62
Дизайн	64
Калибровка сенсорной панели	66
Чистка сенсорной панели	68
Сброс дистанционного управления	70
Информации о дистанционном управлении	72
Устранение неисправностей	74
Информация о неисправностях	74
Автоотключение при незанятости	77
Отладка	78
Информация о фильтре	78
Технические характеристики	80
Технические характеристики контроллера	80
Список функций (по состоянию на 1 октября 2017 года)	81
Список функций, которые могут (не могут) использоваться в сочетании	82

Меры предосторожности

- Внимательно прочтите следующие правила техники безопасности перед использованием изделия.
- Для обеспечения безопасности строго соблюдайте указанные меры.

 ПРЕДОСТЕРЕЖЕНИЕ	Указывает на опасность смертельного исхода или получения тяжелой травмы.
 ВНИМАНИЕ	Указывает на опасность получения тяжелой травмы или повреждения оборудования.

- После прочтения данного руководства передайте его конечному пользователю для последующего использования в качестве справочного документа.
- Храните руководство для последующего использования в качестве справочного документа и обращайтесь к нему при необходимости. Руководство должно быть доступно для персонала, выполняющего ремонт или переименование контроллера. Передавайте руководство всем будущим пользователям.

Общие предостережения

ПРЕДОСТЕРЕЖЕНИЕ

Не устанавливайте контроллер в местах высокой концентрации масла, пара, органических растворителей или таких коррозионных газов, как сернистый газ, в местах частого использования кислотных или щелочных растворов или аэрозолей. Эти вещества могут снизить эффективность работы контроллера или вызывать коррозию отдельных составных частей контроллера, что в свою очередь может привести к поражению персонала электрическим током, возникновению неисправностей, образованию дыма или возгоранию.

Для снижения опасности возникновения коротких замыканий, утечки тока, поражения электрическим током, возникновения неисправностей, образования дыма и возгорания не мойте контроллер водой или другими жидкостями.

Для снижения опасности возникновения коротких замыканий, утечки тока, поражения электрическим током, возникновения неисправностей, образования дыма и возгорания не прикасайтесь к переключателям, кнопкам и электрическим узлам мокрыми руками.

При выполнении дезинфекции изделия с использованием спиртосодержащих веществ должна быть обеспечена соответствующая вентиляция помещения. Пары алкоголя вокруг изделия могут стать причиной пожара или взрыва при включении устройства.

ВНИМАНИЕ

Для снижения опасности возгорания и взрыва не оставляйте легковоспламеняющиеся материалы и не распыляйте легковоспламеняющиеся аэрозоли вблизи контроллера.

Для снижения опасности повреждения контроллера не распыляйте инсектициды или другие легковоспламеняющиеся аэрозоли на контроллер.

Для снижения опасности получения травмы или поражения электрическим током перед распылением химических веществ вблизи контроллера выключите контроллер и накройте его.

Для снижения опасности получения травмы или поражения электрическим током перед очисткой, техническим обслуживанием или проверкой контроллера выключите контроллер и отключите источник питания.

При обнаружении признаков неисправностей (например, запаха горелой изоляции) прекратите эксплуатацию, переведите выключатель питания в выключенное положение и обратитесь к дилеру. Продолжение эксплуатации изделия может привести к поражению электрическим током, неисправности или пожару.

Правильно устанавливайте все крышки, чтобы влага и пыль не попадали в контроллер. Попадание пыли и воды может привести к поражению электрическим током, образованию дыма или возгоранию.

Для снижения риска загрязнения окружающей среды получите консультацию в полномочной организации о надлежащей утилизации контроллера дистанционного управления.

Для снижения опасности поражения электрическим током и возникновения неисправностей не используйте острые предметы для работы с сенсорной панелью, переключателями и кнопками.

Для снижения опасности получения травмы и поражения электрическим током не прикасайтесь к острым кромкам отдельных деталей.

Для снижения опасности получения травмы от разбитого стекла не прилагайте чрезмерные усилия к стеклянным деталям.

Для снижения опасности получения травмы во время работы с контроллером применяйте защитное снаряжение.

Меры предосторожности при перемещении и ремонте контроллера

ПРЕДОСТЕРЕЖЕНИЕ

Перемещение и ремонт контроллера должен проводиться квалифицированным персоналом. Не разбирайте и не модифицируйте контроллер. Неправильная установка или ремонт могут стать причиной травмы, поражения электрическим током или возгорания.

ВНИМАНИЕ

Для снижения опасности возникновения коротких замыканий, поражения электрическим током и возникновения неисправностей не прикасайтесь к печатной плате инструментами или руками и не допускайте скопления пыли на печатной плате.

Дополнительные меры предосторожности

Во избежание повреждения контроллера во время установки, проверки и ремонта пользуйтесь подходящими инструментами.

Этот контроллер предназначен для использования только с системой управления зданием разработки Mitsubishi Electric. Использование контроллера с другими системами или для других целей может стать причиной неисправностей.

Данное устройство не предназначено для использования лицами (включая детей) со сниженными физическими, сенсорными и умственными способностями, а также лицами без достаточных знаний и опыта, за исключением случаев, когда устройство используется под присмотром или руководством человека, ответственного за безопасность таких лиц. Не позволяйте детям играть с устройством.

Во избежание обесцвечивания корпуса при очистке контроллера не используйте бензин, растворители или ткани, пропитанные химическими веществами. Для очистки контроллера протрите его мягкой тканью, смоченной в воде с мягким моющим средством, удалите моющее средство влажной тканью, а затем удалите воду сухой тканью.

Во избежание повреждения контроллера обеспечьте защиту от статического электричества.

Данное устройство предназначено для использования экспертами или персоналом, прошедшим специальное обучение, в цехах, помещениях легкой промышленности или на фермах, или же в случаях коммерческого использования — неспециалистами.

Если провод питания поврежден, производитель, обслуживающий персонал производителя или квалифицированный персонал должен его заменить, чтобы исключить опасность для пользователей.

Компоненты контроллера

Интерфейс контроллера — экран Состояния / Основной экран

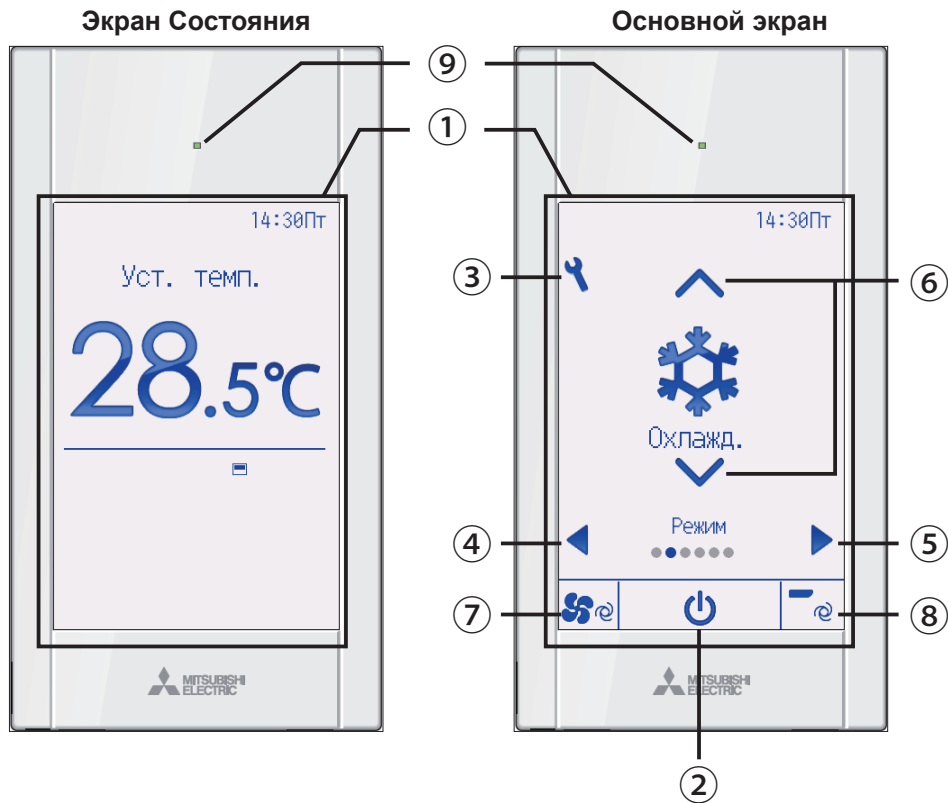

① Сенсорная панель и полноцветный жидкокристаллический экран с подсветкой

Будут отображены параметры работы. Если подсветка выключена, при нажатии любой области откроется экран Состояния. Если нажать произвольную область после отображения экрана Состояния, откроется Основной экран.

② Кнопка **ВКЛ/ВЫКЛ**

Нажмите, чтобы включить или выключить внутренний блок.

③ Кнопка **Настройки**

Нажмите, чтобы открыть Главное меню. Если установлена блокировка меню, необходимо ввести пароль администратора.

④ Кнопка ◀

Нажмите для перехода между пунктами настройки в следующем порядке: жалюзи, вентиляция, угол, скорость вентилятора, режим работы и заданная температура.

⑤ Кнопка ▶

Нажмите для перехода между пунктами настройки в следующем порядке: заданная температура, режим работы, скорость вентилятора, угол, вентиляция и жалюзи.

⑥ Кнопка ▲ ▼

Нажмите для изменения значений настроек, выбираемых в соответствии с пунктами ④ и ⑤ выше.

⑦ Кнопка быстрой регулировки скорости вентилятора

Нажмите для прямого доступа к экрану настроек скорости вентилятора.

⑧ Кнопка быстрой регулировки угла

Нажмите для прямого доступа к экрану настроек угла.

⑨ Индикатор ВКЛ/ВЫКЛ

Индикатор будет светиться зеленым цветом, если устройство находится в работе за исключением случая, когда для параметра «LED-подсветка» установлено значение «Нет». Индикатор будет мигать при включении контроллера дистанционного управления или при возникновении ошибки.

Если операция ВКЛ/ВЫК заблокирована, ② не будет отображаться.

Если при нажатии кнопок ④ или ⑤ осуществляется переход на определенный заблокированный пункт настройки, он не будет отображаться.

Если регулировка скорости вентилятора или угла заблокирована, пункт ⑦ или ⑧ не будет отображаться.

Содержимое настройки не может изменяться с помощью кнопки ⑥, если соответствующий пункт настройки централизованно управляется системным контроллером.

Компоненты контроллера

Интерфейс контроллера — экран меню

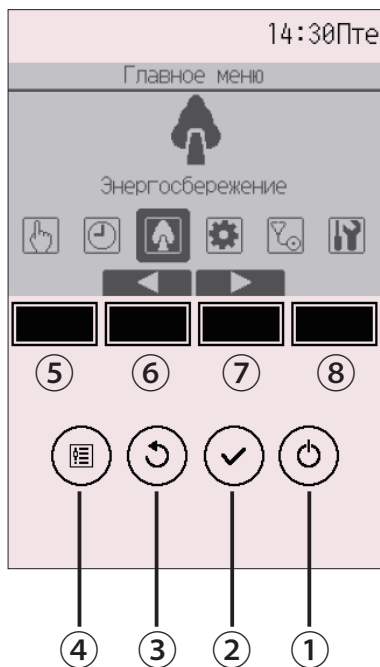

① Кнопка **ВКЛ/ВЫКЛ**

Нажмите, чтобы включить или выключить внутренний блок.

② Кнопка **ВЫБОР**

Нажмите, чтобы сохранить настройку.

③ Кнопка **ВОЗВРАТ**

Нажмите для возврата к предыдущему экрану.

При нажатии этой кнопки во время отображения Главного меню появится экран Состояния.

④ Кнопка **МЕНЮ**

Стр. 24

Нажмите, чтобы открыть Главное меню.

⑤ Функциональная кнопка **F1**

Экран меню: функция кнопки зависит от конкретного экрана.

⑥ Функциональная кнопка **F2**

Главное меню: нажмите, чтобы переместить курсор влево.

Экран меню: функция кнопки зависит от конкретного экрана.

⑦ Функциональная кнопка **F3**

Главное меню: нажмите, чтобы переместить курсор вправо.

Экран меню: функция кнопки зависит от конкретного экрана.

⑧ Функциональная кнопка **F4**

Экран меню: функция кнопки зависит от конкретного экрана.

Функции функциональных кнопок меняются в зависимости от экрана. См. подсказку по функциям кнопок, которая отображается в нижней части ЖК-экрана для функций, которые работают в данном окне.

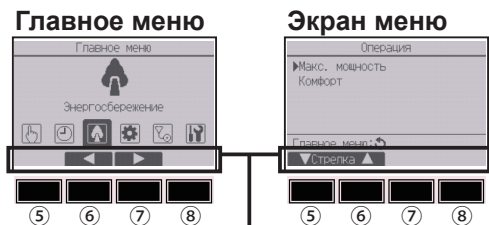

Подсказка по функциям

Компоненты контроллера

Экран — экран Состояния / Основной экран

Экран Состояния и Основной экран могут отображаться в двух различных режимах: «Полный» и «Базовый».
По умолчанию установлен режим «Полный». Переключение режимов описано на стр. 58.

Полный режим отображения

* Все значки показаны для иллюстрации и описания.

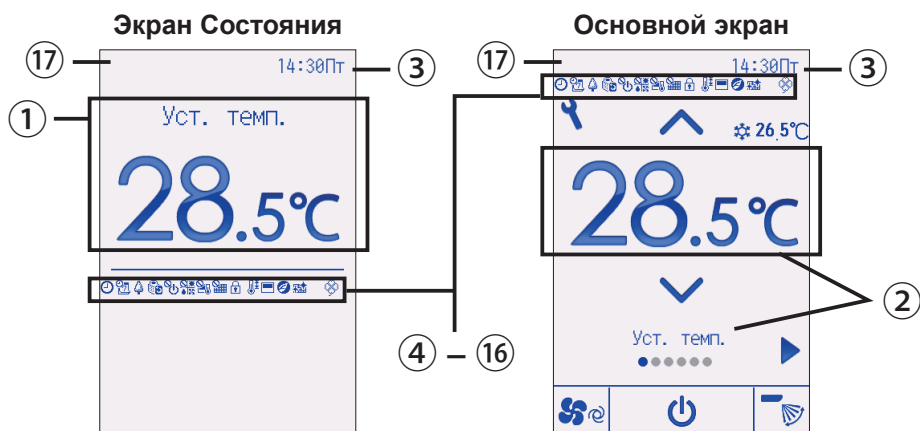

Базовый режим отображения



1 Заданная температура или температура в помещении

Здесь отображается заданная температура или температура в помещении. (См. руководство по установке.)

2 Пункт настройки и содержимое настройки Стр. 17

Здесь отображаются пункты настройки «Заданная температура» ↔ «Режим работы» ↔ «Скорость вентилятора» ↔ «Угол» ↔ «Вентиляция» ↔ «Жалюзи» и их содержимое. Сообщение «Центр. управление» появляется на некоторое время, когда используется элемент, управляемый централизованно.

3 Часы

Здесь отображается текущее время. (См. руководство по установке.)

4 Стр. 29, 32, 40

Отображается, когда включена функция «Таймер ВКЛ/ВЫКЛ» (стр. 29), «Ночной режим» (стр. 40) или «Автоотключение» (стр. 32) таймера.

 появляется, когда таймер отключен централизованной системой управления.

5 Стр. 34

Отображается, когда включен таймер на неделю.

6 Стр. 51

Отображается, пока изделие работает в режиме энергосбережения. (не появится на некоторых моделях внутренних блоков)

7 Стр. 37

Отображается, пока наружный блок работает в «тихом» режиме.

8

Отображается при централизованном управлении включением и выключением.

9

Отображается при централизованном управлении режимом работы.

10

Отображается при централизованном управлении заданной температурой.

11

Отображается при централизованном управлении функцией сброса фильтра.

12 Стр. 46

Отображается, когда кнопки заблокированы.

13 Стр. 43

Отображается, когда ограничен диапазон заданных температур.

14

Отображается, когда встроенный терморезистор на контроллере дистанционного управления включен для наблюдения за комнатной температурой.

 отображается, когда термистор на внутреннем блоке включен для наблюдения за комнатной температурой.

15

Отображается при выполнении операции энергосбережения с помощью функции «3D i-See sensor».

16 Стр. 78

Отображается при необходимости обслуживания фильтра.

17 Отображение предварительной ошибки

При возникновении предварительной ошибки отображается ее код.

Структура и значки меню

Структура меню

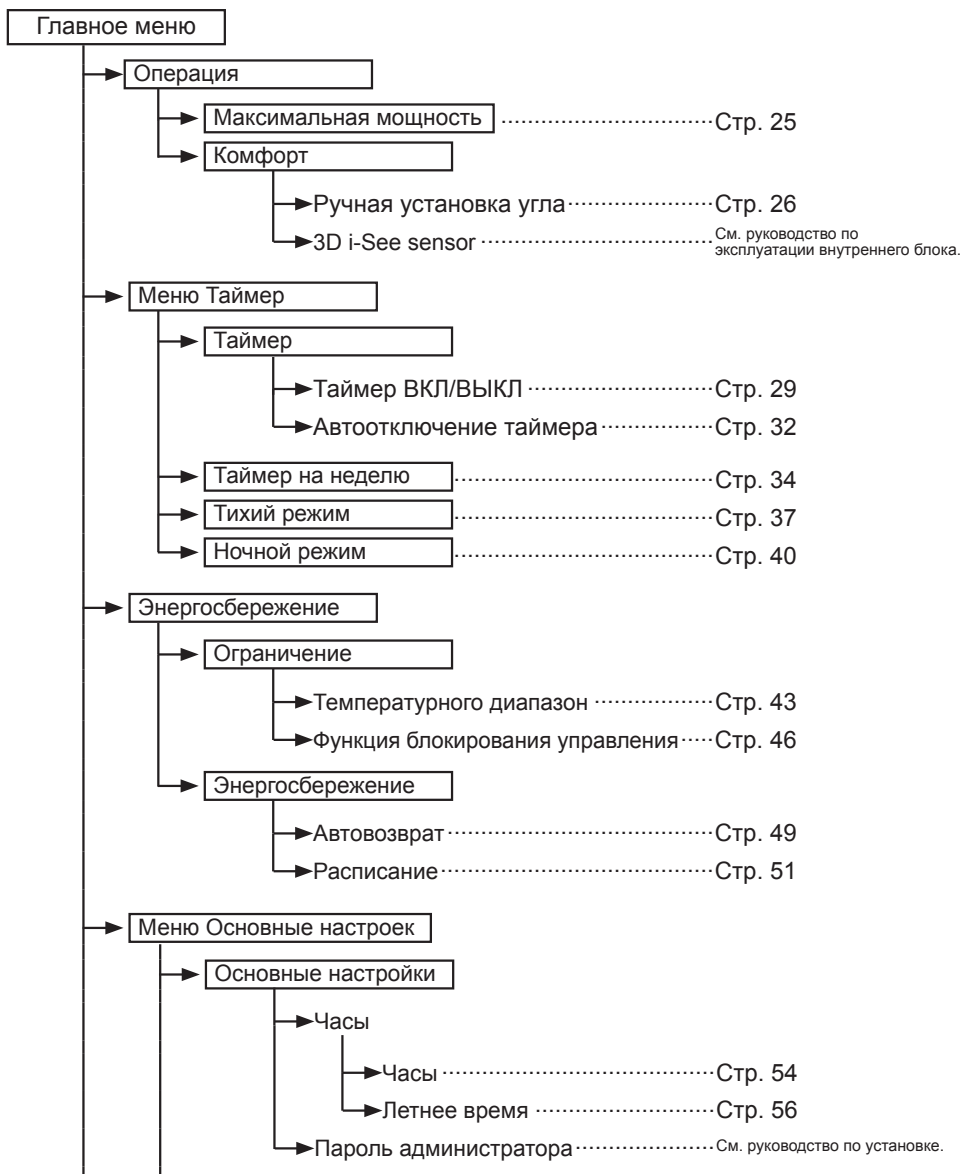

→	Настройка дисплея	
	→	Основной экран Стр. 58
	→	Информация на экране (описание значков и т. п.) См. руководство по установке.
	→	Яркость Стр. 61
	→	Выбор языка Стр. 62
	→	Дизайн Стр. 64
→	Настройка работы	
	→	Режим «Авто» См. руководство по установке.
→	Сенсорная панель	Стр. 66
→	Отладочное меню	
	→	Информация о неисправностях Стр. 74
	→	Информация о фильтре Стр. 78
	→	Чистка
		→ Автоматическое опускание панели См. руководство по установке, входящее в комплект автоматической поднимающейся панели.
		→ Операция опускания См. руководство по установке, входящее в комплект автоматической поднимающейся панели.
		→ Регулировка опускания См. руководство по установке, входящее в комплект автоматической поднимающейся панели.
→	Сервисное меню	
	→	Меню пробного пуска
		→ Пробный пуск См. руководство по установке внутреннего блока.
		→ Пробный пуск дренажного насоса См. руководство по установке внутреннего блока.
	→	Информация об отладке См. руководство по установке внутреннего блока.
		→ Ввод названия модели См. руководство по установке внутреннего блока.
		→ Ввод серийного номера См. руководство по установке внутреннего блока.
		→ Ввод информации о продавце См. руководство по установке внутреннего блока.
		→ Инициализация информации об отладке См. руководство по установке внутреннего блока.

Структура и значки меню

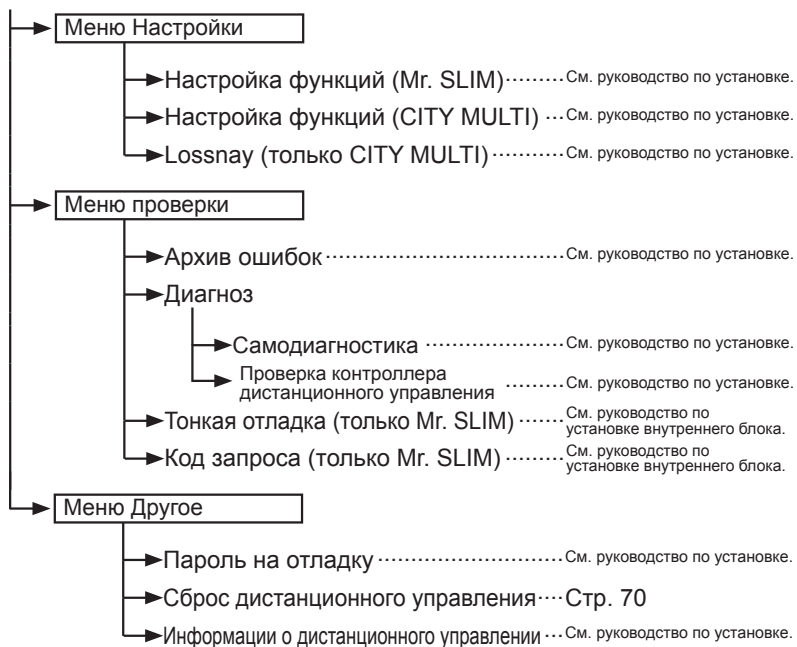

Не все функции доступны на всех моделях внутренних блоков.

Работа контроллера

Таймер



В следующей таблице собраны квадратные значки, используемые в этом руководстве.



Для изменения параметров следует ввести пользовательский пароль администратора или отладки на экране ввода пароля. Нет настроек, которые могут пропустить этот процесс.

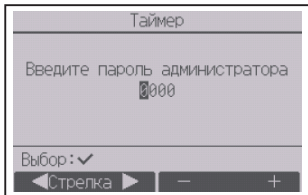

F1 F2 F3 F4

- F1**: нажмите, чтобы переместить курсор влево.
- F2**: нажмите, чтобы переместить курсор вправо.
- F3**: нажмите, чтобы уменьшить значение на 1.
- F4**: нажмите, чтобы увеличить значение на 1.

* Изменения не могут быть сделаны, пока не будет введен верный пароль.



Означает настройки, которые могут быть изменены только, когда блоки находятся в работе.



Означает настройки, которые могут быть изменены только, когда блоки не находятся в работе.



Означает настройки, которые могут быть изменены только, когда блоки работают в режиме «Охлаждение», «Нагрев» или «Авто».



Означает функции, которые не доступны, когда кнопки заблокированы или система управляется централизованно.

Основные операции

ВКЛ/ВЫКЛ питания



Кнопочное управление

ВКЛ

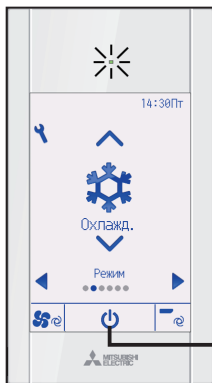

Кнопка **ВКЛ/ВЫКЛ**

Нажмите кнопку **ВКЛ/ВЫКЛ**.

Индикатор ВКЛ/ВЫКЛ будет светиться зеленым цветом, начнется работа.

Когда для параметра «LED-подсветка» установлено значение «Нет», индикатор ВКЛ/ВЫКЛ не будет включаться.

ВЫКЛ



Нажмите повторно кнопку **ВКЛ/ВЫКЛ**.

Индикатор ВКЛ/ВЫКЛ будет выключен, работа будет остановлена.



Кнопочное управление

Режим работы

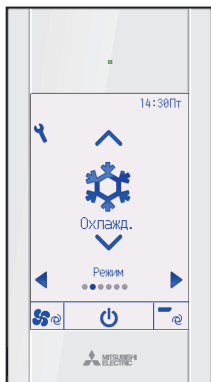

При каждом нажатии кнопки ▼ или ▲ осуществляется циклическая прокрутка следующих режимов работы. Выберите желаемый режим работы.



- Режимы работы, которые недоступны для моделей подключенных внутренних блоков, не будут отображаться на экране.

Мигающие значки режимов

Значок режима будет мигать, когда другие внутренние блоки в аналогичной группе кондиционирования (подключенной к одному наружному блоку) уже работают в другом режиме. В этом случае оставшиеся блоки в этой группе смогут работать только в этом режиме.

<Режим «Авто» (два заданных значения)>

Когда режим работы установлен в режим «Авто» (два заданных значения), могут быть установлены два значения температур (отдельно для охлаждения и для нагрева). В зависимости от температуры помещения, внутренний блок автоматически начнет работать в режиме «Охлаждение» или «Нагрев» и поддерживать температуру комнаты в заданном диапазоне.

На рисунке ниже показан пример операции внутреннего блока, работающего в режиме «Авто» (два заданных значения).

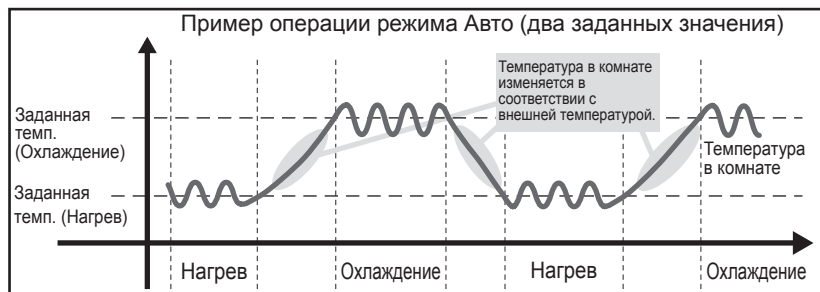



Основные операции

Заданная температура

<«Охлаждение», «Сушка», «Нагрев», и «Авто» (одно заданное значение)>



Нажмите кнопку , чтобы уменьшить заданную температуру, а чтобы увеличить — нажмите кнопку .

- Задаваемый температурный диапазон для различных режимов работы см. в таблице на стр. 19.
- Заданный температурных диапазон не может быть установлен для работы вентилятора/вентиляции.
- В зависимости от модели внутреннего блока и настройки режима экрана на контроллере дистанционного управления заданная температура будет отображаться по Цельсию (с шагом в 0,5 или 1 градус) или по Фаренгейту.



<Режим «Авто» (два заданных значения)>

1

Заданная температура для охлаждения

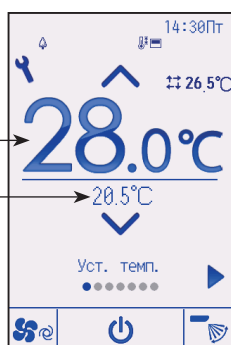
Заданная температура для нагрева





Отобразятся текущие значения температур. При каждом нажатии кнопки  или  будет переключаться заданная температура для охлаждения и нагрева.

2

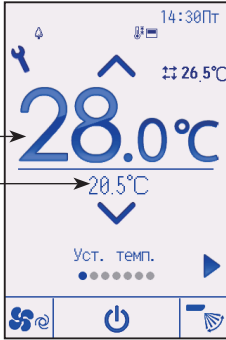
Заданная температура для охлаждения
 Заданная температура для нагрева



Нажмите кнопку , чтобы уменьшить выбранную температуру, а чтобы увеличить — нажмите кнопку .

- Задаваемый температурный диапазон для различных режимов работы см. в таблице ниже.
- Настройки заданной температуры для охлаждения и нагрева в режиме «Авто» (два заданных значения) также используются режимами «Охлаждение»/«Сушка» и «Нагрев».
- Заданные значения температур для охлаждения и нагрева в режиме «Авто» (два заданных значения) должны соответствовать условиям, приведенным ниже:
 - Заданная температура охлаждения выше, чем заданная температура нагрева.
 - Выполняются минимальные требования разницы температуры между заданными температурами охлаждения и нагрева (различается в зависимости от модели подсоединенных внутренних блоков).
 - Если заданные значения температур установлены способом, не удовлетворяющим минимальные требования разницы температуры, оба значения температуры автоматически изменяются в пределах допустимых настроек диапазонов.

Настраиваемый диапазон заданной температуры

Режим работы	Диапазон заданных температур
Охлаждение/сушка	19 ~ 30°C (67 ~ 87°F)
Нагрев	17 ~ 28°C (63 ~ 83°F)
Авто (одно заданное значение)	19 ~ 28°C (67 ~ 83°F)
Авто (два заданных значения)	[Охлаждение] Заданный температурный диапазон для режима «Охлаждение» [Нагрев] Заданный температурный диапазон для режима «Нагрев»
Вентилятора/ вентиляция	Не задается

Настраиваемый диапазон температуры отличается для разных моделей внутренних блоков.

Основные операции

Скорость вентилятора

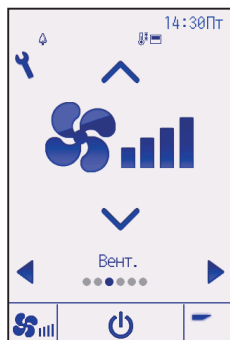

При каждом нажатии кнопки ▼ или ▲ осуществляется циклическая прокрутка следующих значений скорости вентилятора.



• Возможные значения скорости вентилятора зависят от моделей подключенных внутренних блоков.

Настройка угла дефлектора

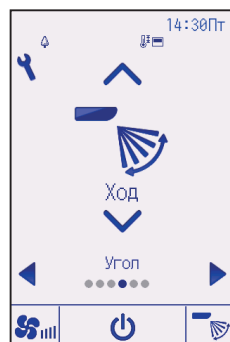

(Снимок экрана для CITY MULTI)

При каждом нажатии кнопки ▼ или ▲ осуществляется циклическая прокрутка следующих настроек угла. Выберите желаемую настройку.

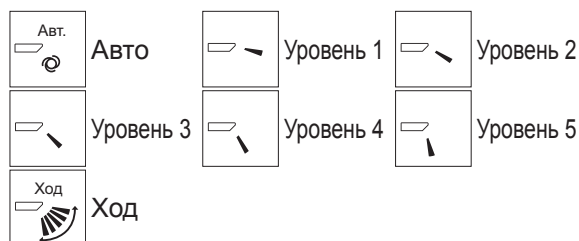

Выберите «Ход» для автоматического перемещения дефлекторов вверх и вниз.

При выборе настройки с «Уровень 1» по «Уровень 5» дефлектор будет оставаться неподвижным под выбранным углом.

- **1h** в левой части значка настройки угла. Этот значок будет отображаться, когда дефлектор установлен в положение «Уровень 2, 3, 4 или 5», а вентилятор работает на низкой скорости в режиме охлаждения или сушки (в зависимости от модели). Значок исчезнет через час, а настройка дефлектора будет автоматически изменена.

Настройка жалюзи

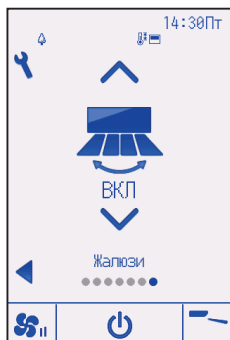

(Снимок экрана для CITY MULTI)

Нажмите кнопку ▼ или ▲, чтобы включить или выключить ход жалюзи.



Настройка вентиляции

Вентиляцию можно настраивать даже тогда, когда блоки находятся в рабочем состоянии.



(Снимок экрана для Mr. SLIM)

При каждом нажатии кнопки ▼ или ▲ осуществляется циклическая прокрутка следующих настроек вентиляции.

* Настройка возможна только, когда подключен блок Lossnay.



• Вентилятор на некоторых моделях внутренних блоков может блокироваться при использовании с некоторыми моделями блоков вентиляции.

Навигация по меню

Список Главного меню

Главное меню	Пункты настройки		Подробные настройки	Стр.
Операция	Максимальная мощность		Используйте, чтобы быстро достичь комфортной температуры в комнате. • Блоки могут работать в режиме максимальной мощности до 30 минут.	25
	Комфорт	Ручная установка угла	Используйте для фиксации каждого угла наклона.	26
Таймер	Таймер	Таймер ВКЛ/ВЫКЛ	Используйте для задания момента включения и выключения. • Время может быть задано с шагом в 5 минут. * Настройте часы.	29
		Автоотключение таймера	Используйте для задания времени автоотключения. • Время может быть задано значением от 30 до 240 минут с шагом в 10 минут.	32
	Таймер на неделю		Используйте для задания момента включения и выключения на неделю. • Для каждого дня может быть задано до 8 моделей работы. • Можно задавать два типа расписаний на неделю. * Настройте часы. * Не действительная, когда задействован таймер включения и выключения. * Шаг в 1°C	34
	Тихий режим		Используйте для задания периодов времени, в которых будет отдаваться преимущество тихой работе наружных блоков при управлении по температуре. Задайте моменты включения и выключения для каждого дня недели. • Выберите желаемый уровень тихого режима из «Норм.», «Средний» или «Тихий». * Настройте часы.	37
	Ночной режим		Используйте для настройки ночного режима. • Выберите «Да» для включения параметра, выберите «Нет» для отключения параметра. Могут быть заданы диапазон температур и моменты запуска и останова. * Настройте часы. * Шаг в 1°C	40
Энергосбережение	Ограничение	Температурного диапазон	Используйте для ограничения диапазона заданных температур. • Для различных режимов работы могут быть заданы разные диапазоны температур. * Шаг в 1°C	43
		Функция блокирования управления	Используйте для блокирования выбранных функций. • Заблокированные функции сработать не смогут.	46
	Энергосбережение	Автовозврат	Используйте, чтобы блоки вернулись к работе по заданной температуре после окончания работы в режиме энергосбережения в заданные период времени. • Время может быть задано значением от 30 до 120 с шагом в 10 минут. * Эта функция будет недействительна, если диапазоны заданных температур будут ограничены. * Шаг в 1°C	49

Главное меню	Пункты настройки		Подробные настройки	Стр.
Энергосбережение	Энергосбережение	Расписание	<p>Задаёт моменты запуска и останова для работы блоков в режиме энергосбережения для каждого дня недели, а также задаёт степень энергосбережения.</p> <ul style="list-style-type: none"> • Для каждого дня может быть задано до 4 моделей работы в режиме энергосбережения. • Время может быть задано с шагом в 5 минут. • Степень энергосбережения может быть задана значением 0% и от 50 до 90% с шагом в 10%. <p>* Настройте часы.</p>	51
Основные настройки	Основные настройки	Часы	Используйте для задания текущего времени.	54
		Летнее время	Устанавливает летнее время.	56
	Настройка дисплея	Основной экран	Используйте для переключения между режимами «Полный» и «Базовый» для экрана Состояния и Основного экрана.	58
		Яркость	Используйте для регулировки уровня яркости экрана.	61
		Выбор языка	Используйте для выбора желаемого языка.	62
		Дизайн	Используется для изменения цвета экрана Состояния и Основного экрана.	64
	Сенсорная панель	Калибровка сенсорной панели	Задаёт настройки калибровки для сенсорной панели.	66
		Чистка сенсорной панели	Сенсорная панель временно не будет реагировать на касания для облегчения ее чистки.	68
Сервисное обслуживание	Сброс дистанционного управления	Используется для сброса контроллера дистанционного управления в состояние, в котором он отправлялся с завода-изготовителя.	70	
	Информации о дистанционном управлении	Используется для отображения модели, версии программного обеспечения и серийного номера контроллера дистанционного управления.	72	
Отладка	Информация о неисправностях	Используйте для проверки информации о неисправностях при возникновении ошибки.	74	
	Информация о фильтре	Используйте для проверки состояния фильтра.	78	

Навигация по меню

Навигация по Главному меню

Кнопочное управление

Доступ ко Главному меню



Нажмите кнопку **[Настройки]** на Основном экране.

Отобразится Главное меню.

Выбор элементов

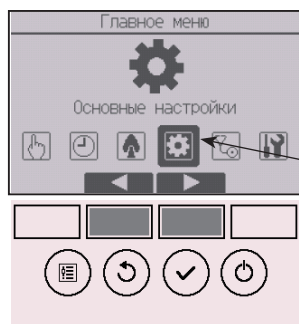

Нажмите **[F2]**, чтобы переместить курсор влево.

Нажмите **[F3]**, чтобы переместить курсор вправо.

Стрелка

Настройки функций

Максимальная мощность



Описание функции

Функция работы в режиме максимальной мощности позволяет блокам работать с отдачей, превышающей нормальную, поэтому воздух в комнате может быть быстро доведен до оптимальной температуры. Работа в этом режиме может продолжаться до 30 минут, блок вернется в режим нормальной работы через 30 минут или ранее, если температура в комнате достигнет значения заданной температуры. Блоки вернуться в режим нормальной работы в случае, если будет изменен режим работы или скорость вентилятора.

Кнопочное управление

1

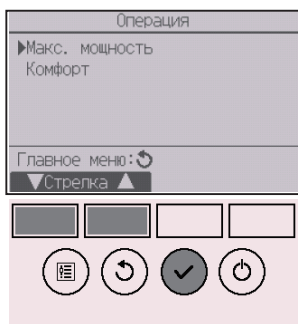

Выберите «Макс. мощность» в меню «Операция» во время работы в режиме «Охлаждение», «Нагрев» или «Автоматическое» и нажмите кнопку **ВЫБОР**.

Функция «Макс. мощность» доступна только для моделей, которые ее поддерживают.

2



Переместите курсор на «Да» с помощью кнопки **F3** или **F4** и нажмите кнопку **ВЫБОР**.

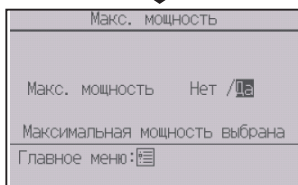

Откроется окно с запросом подтверждения.

Навигация по экранам

- Для возврата в Главное меню..... Кнопка **МЕНЮ**
- Для возврата к предыдущему экрану..... Кнопка **ВОЗВРАТ**

Настройки функций

Ручная установка угла

OFF

Кнопочное управление

1

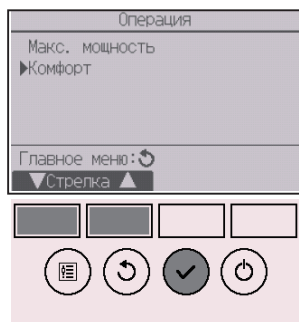

Выберите «Комфорт» в меню «Операция» и нажмите кнопку **ВЫБОР**.

2



С помощью кнопки **F1** или **F2** выберите «Ручная установка угла», а затем нажмите кнопку **ВЫБОР**.

3

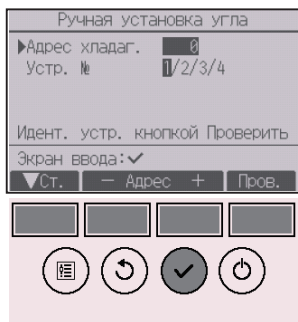

С помощью кнопки **[F1]** переместите курсор на «Адрес хладаг.» или «Устр. №» для выбора. Выберите адрес блока охлаждения и номер блока для блоков, чьи дефлекторы должны быть зафиксированы в неподвижном состоянии, с помощью кнопок **[F2]** или **[F3]**, затем нажмите кнопку **[ВЫБОР]**.

- Адрес блока охлаждения: адрес блока охлаждения
- Устр. №: 1, 2, 3, 4

Нажмите кнопку **[F4]** для подтверждения блока.

Слева показан пример экрана для Mr. SLIM. Для блоков CITY MULTI вместо «Адрес хладаг.» отображается «M-NET адрес», а «Устр. №» не отображается.

4

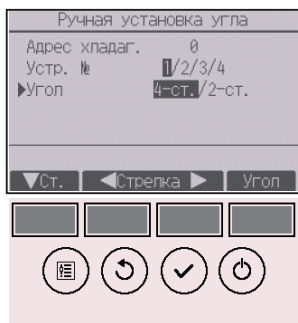

Выберите «Угол» с помощью кнопки **[F1]**.

С помощью кнопки **[F2]** или **[F3]** выберите «4-ст.» или «2-ст.», а затем нажмите кнопку **[F4]**.

Настройки функций

5

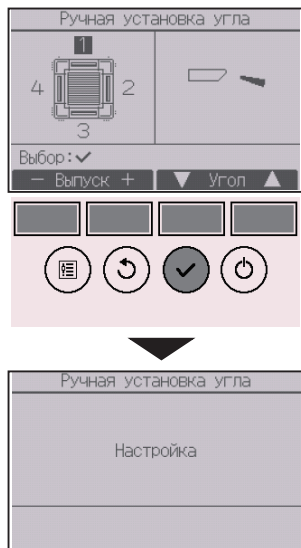

Отобразятся текущие настройки угла дефлектора.

Выберите желаемые выпуски («1», «2», «3», «4» или «1, 2, 3, 4 (все выпуски)») с помощью кнопки [F1] или [F2].

Нажимайте кнопку [F3] или [F4] для прокручивания следующих параметров и выберите желаемую настройку.

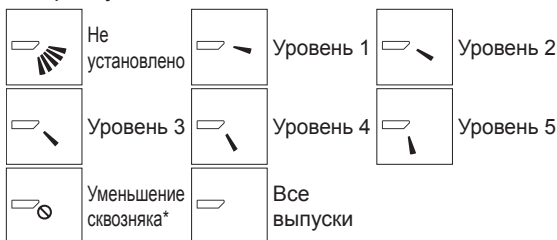

Нажмите кнопку [ВЫБОР], чтобы сохранить настройки. Отобразится экран, показывающий, что передается информация о настройке. Изменения настройки будут выполнены для выбранного выпуска.

После завершения передачи экран автоматически вернется к предыдущему.

Выполните настройку для других выпусков используя аналогичную процедуру.

Если выбраны все выпуски,  будет отображаться, когда блок вступит в работу в следующий раз.

Навигация по экранам

• Для возврата к предыдущему экрану..... Кнопка [ВОЗВРАТ]

* Уменьшение сквозняка

Режим [Уменьшение сквозняка] ставит лопасти в более горизонтальное положение, чем в режиме Уровень 1, чтобы воздушный поток не был направлен на людей.

Эта функция задается только для одного выхода.

Эта функция не задается для моделей с двумя или тремя выходами.

В режиме Уменьшение сквозняка воздушный поток может вызвать обесцвечивание потолка.

Таймер (Таймер ВКЛ/ВЫКЛ)



Кнопочное управление

1



Выберите «Таймер» из Главного меню (см. стр. 24) и нажмите кнопку **ВЫБОР**.

Функция «Таймер ВКЛ/ВЫКЛ» не будет работать в следующих случаях:

когда функция «Таймер ВКЛ/ВЫКЛ» отключена, при возникновении ошибки, во время проверки (в сервисном меню), во время тестового запуска, во время диагностики дистанционного контроллера, когда не заданы часы, во время настройки функций, при централизованном управлении системой (когда операция «Вкл/Выкл» или операция «Таймер» с локального контроллера дистанционного управления запрещены).

2

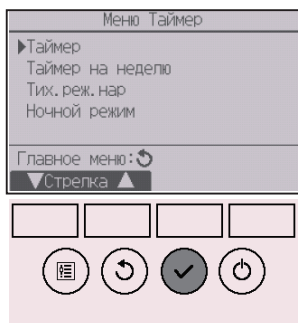

Переместите курсор на «Таймер» и нажмите кнопку **ВЫБОР**.

3

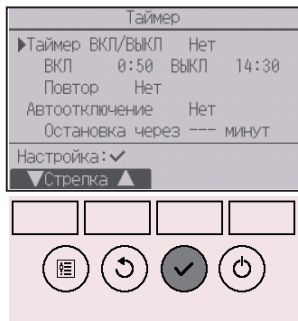

Отобразятся текущие настройки.

Переместите курсор на «Таймер ВКЛ/ВЫКЛ» и нажмите кнопку **ВЫБОР**.

Настройки функций

4



Отобразится окно для установки таймера.

Выберите нужный элемент с помощью кнопок **F1** или **F2** над «Таймер ВКЛ/ВЫКЛ», «ВКЛ», «ВЫКЛ» или «Повтор».

5



Измените настройку с помощью кнопки **F3** или **F4**.

- Таймер ВКЛ/ВЫКЛ: Нет (отключено) / Да (включено)
- ВКЛ: Время начала работы
(задается с шагом в 5 минут)
 - * Для быстрого увеличения чисел нажмите и удерживайте кнопку.
- ВЫКЛ: Время остановки работы
(задается с шагом в 5 минут)
 - * Для быстрого увеличения чисел нажмите и удерживайте кнопку.
- Повтор: Нет (однократно) / Да (повтор)

6



Нажмите кнопку **ВЫБОР**, чтобы сохранить настройки.

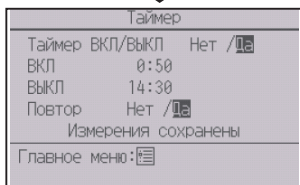



Откроется окно с запросом подтверждения.

Навигация по экранам

- Для возврата в Главное меню..... Кнопка **МЕНЮ**
- Для возврата к предыдущему экрану..... Кнопка **ВОЗВРАТ**



 будет отображаться на экране Состояния и на Основном экране в режиме «Полный», когда включена функция «Таймер ВКЛ/ВЫКЛ».

 появляется, когда таймер отключен централизованной системой управления.

Настройки функций

Таймер (Автоотключение таймера)



Кнопочное управление

1



Открытие окна настройки таймера.
(См. стр. 29.)

Выберите «Автоотключение» и нажмите кнопку **ВЫБОР**.

Функция «Автоотключение таймера» не будет работать в следующих случаях:
когда функция «Автоотключение таймера» отключена, при возникновении ошибки, во время проверки (в сервисном меню), во время тестового запуска, во время диагностики контроллера дистанционного управления, во время настройки функций, при централизованном управлении системой (когда операция «Вкл/Вык» или операция «Таймер» с локального контроллера запрещены).

2

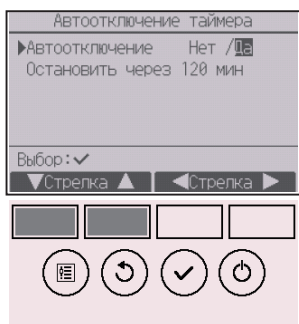

Отобразятся текущие настройки.

Переместите курсор на «Автоотключение» или «Остановка через --- минут» с помощью кнопки **F1** или **F2**.

3

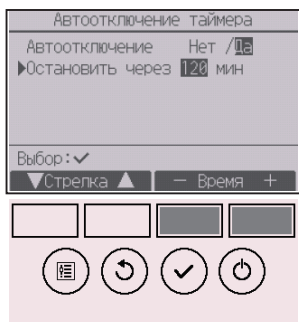

Измените настройку с помощью кнопки **F3** или **F4**.

- Автоотключение: Нет (отключено) / Да (включено)
- Остановка через --- минут: настройка таймера (допустимый диапазон составляет от 30 до 240 минут с шагом 10 минут.)

4

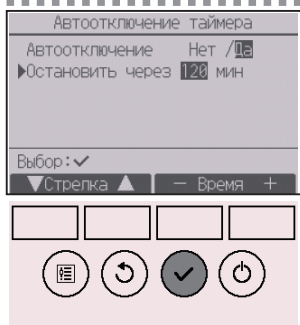

Нажмите кнопку **ВЫБОР**, чтобы сохранить настройки.

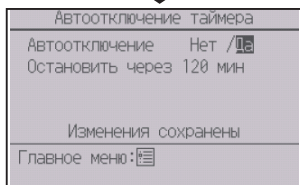



Откроется окно с запросом подтверждения.

Навигация по экранам

- Для возврата в Главное меню..... Кнопка **МЕНЮ**
- Для возврата к предыдущему экрану..... Кнопка **ВОЗВРАТ**



 будет отображаться на экране Состояния и на Основном экране в режиме «Полный», когда включена функция «Автоотключение таймера».

 появляется, когда таймер отключен централизованной системой управления.

Настройки функций

Таймер на неделю



Кнопочное управление

1

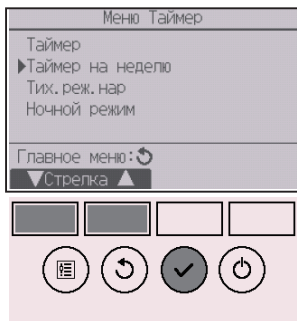

Выберите «Таймер на неделю» в меню «Таймер» и нажмите кнопку **[ВЫБОР]**.

Функция «Таймер на неделю» не будет работать в следующих случаях:

когда функция «Таймер ВКЛ/ВЫКЛ» отключена, когда функция «Таймер на неделю» отключена, при возникновении ошибки, во время проверки (в сервисном меню), во время тестового запуска, во время диагностики контроллера дистанционного управления, когда не заданы часы, во время настройки функций, при централизованном управлении системой (когда операция «Вкл/Вык», настройка температуры или операция «Таймер» с локального контроллера дистанционного управления запрещены).

2



Отобразятся текущие настройки.

Нажмите кнопку **[F1]** или **[F2]**, чтобы увидеть настройки для каждого дня недели.

Нажмите кнопку **[F3]**, чтобы увидеть модели с 5 по 8. Нажмите кнопку **[F4]**, чтобы отобразить состояние Настройки 2.

Нажмите кнопку **[ВЫБОР]**, чтобы перейти на экран настройки.

3

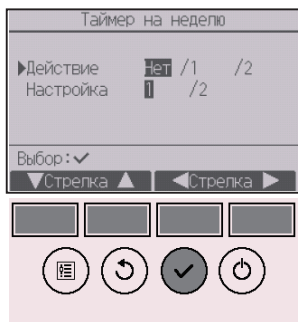

Появится экран настроек таймера на неделю.

С помощью кнопки **[F3]** или **[F4]** выберите для настройки «Действие» значение «1», чтобы включить настройку таймера 1, или выберите «2», чтобы включить настройку таймера 2. После этого нажмите кнопку **[ВЫБОР]**.

Для проверки содержимого настройки таймера 1 или 2 переместите курсор на «Настройка» с помощью кнопки **[F1]** или **[F2]**, а затем выберите «1» или «2» с помощью кнопки **[F3]** или **[F4]**.

4

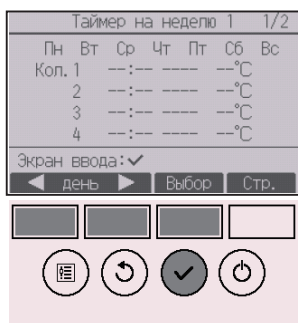

Будет открыто окно настройки таймера на неделю и отображены текущие настройки.

Для каждого дня может быть задано до 8 моделей работы.

С помощью кнопки **[F1]** или **[F2]** переместите курсор на требуемый день недели и нажмите кнопку **[F3]** для его выбора. (Можно выбирать несколько дней.)

Нажмите кнопку **[ВЫБОР]**.

Настройки функций

5

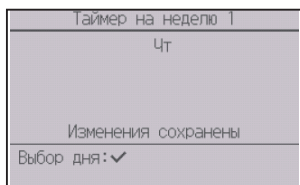

Отобразится окно настройки модели работы.

Нажмите кнопку **[F1]**, чтобы переместить курсор на номер нужной модели.

С помощью кнопки **[F2]** переместите курсор на время, ВКЛ/ВЫКЛ или температуру.

Измените настройки с помощью кнопки **[F3]** или **[F4]**.

- Время: задается с шагом в 5 минут
- * Для быстрого увеличения чисел нажмите и удерживайте кнопку.
- ВКЛ/ВЫКЛ/Авт.: возможность выбора настроек зависит от модели подключенного внутреннего блока. (Когда выполнен шаблон «Авто», система будет работать в режиме «Авто» (два заданных значения).)
- Температура: задаваемый диапазон температур меняется в зависимости от подключенных внутренних блоков. (Шаг в 1°C)

Когда выбран режим «Авто» (два заданных значения), могут быть установлены два значения заданной температуры. Если основная операция выполнена во время режима «Авто» (два заданных значения) с настройкой одной заданной температуры, эта настройка будет использована как настройка температуры охлаждения в режиме «Охлаждение».

Нажмите кнопку **[ВЫБОР]**, чтобы сохранить настройки. Откроется окно с запросом подтверждения.

Навигация по экранам

- Для возврата на экран изменения настройки и выбора дня недели Кнопка **[ВЫБОР]**
- Для возврата в Главное меню Кнопка **[МЕНЮ]**
- Для возврата к предыдущему экрану Кнопка **[ВОЗВРАТ]**

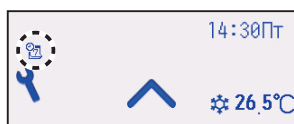

[7] будет отображено на экране Состояния и Основном экране в режиме отображения «Полный», если заданы настройки таймера на неделю для текущего дня.

Значок не появится, пока таймер ВКЛ/ВЫКЛ включен или система находится под централизованным управлением (операция «Таймер» с контроллера дистанционного управления запрещена).

Описание функции

Эта функция позволяет пользователю задавать периоды времени, в которых будет отдаваться преимущество тихой работе наружных блоков при управлении по температуре. Установите моменты запуска и останова работы в тихом режиме для каждого дня недели. Выберите желаемый уровень тихого режима из «Средний» или «Тихий».

Кнопочное управление

1



Выберите «Тих.реж.нар» в меню «Таймер» и нажмите кнопку **ВЫБОР**.

Функция «Тих.реж.нар» доступна только для моделей, которые ее поддерживают.

2



Отобразятся текущие настройки.

Нажмите кнопку **F1** или **F2**, чтобы увидеть настройки для каждого дня недели.

Нажмите кнопку **ВЫБОР**, чтобы перейти на экран настройки.

Настройки функций

3



Отобразится окно для включения (Да) или отключения (Нет) тихого режима.

Чтобы включить эту функцию, переместите курсор на «Да» с помощью кнопки **F3** или **F4** и нажмите кнопку **ВЫБОР**.

4



Будет отображен экран настроек тихого режима.

Для задания или изменения этой настройки с помощью кнопки **F1** или **F2** переместите курсор на требуемый день недели и нажмите кнопку **F3** для его выбора. (Можно выбирать несколько дней.)

Нажмите кнопку **ВЫБОР**.

5

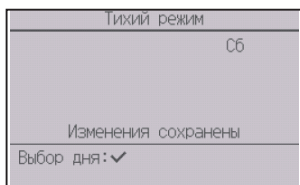

Отобразится экран настройки.

С помощью кнопки [F1] и [F2] переместите курсор на требуемый элемент над значением времени запуска, времени останова или уровня тишины.

Измените настройки с помощью кнопки [F3] или [F4].

- Время запуска и останова: задается с шагом в 5 минут
* Для быстрого увеличения чисел нажмите и удерживайте кнопку.
- Уровень тихого режима: «Нормальный», «Средний» или «Тихий»



Нажмите кнопку [ВЫБОР], чтобы сохранить настройки. Откроется окно с запросом подтверждения.

Навигация по экранам

- Для возврата на экран изменения настройки и выбора дня недели Кнопка [ВЫБОР]
- Для возврата в Главное меню Кнопка [МЕНЮ]
- Для возврата к предыдущему экрану Кнопка [ВОЗВРАТ]



 будет отображаться на экране Состояния и на Основном экране в режиме «Полный» во время тихого режима.

Настройки функций

Ночной режим



Описание функции

Функция управляет началом нагрева, когда группа управления объектом остановлена, а комнатная температура упала ниже заданного нижнего предела температуры. Кроме того, эта функция запускает охлаждение, когда группа управления объектом остановлена, а комнатная температура превысила заданный верхний предел температуры.

Функция ночного режима не доступна, если управление и задание температуры выполняются с контроллера дистанционного управления.

Если температура в помещении измеряется датчиком температуры воздуха на входе кондиционера, может не быть получено точное значение температуры при отключенном кондиционере или в условиях спертго воздуха. В этом случае переключите датчик на удаленный контроллер (PAC-SE40TSA/PAC-SE41TS-E) или на датчик удаленного контроллера.

Кнопочное управление

1



Выберите «Ночной режим» в меню «Таймер» и нажмите кнопку **ВЫБОР**.

2



Отобразятся текущие настройки.

Нажмите кнопку **ВЫБОР**, чтобы перейти на экран настройки.

3

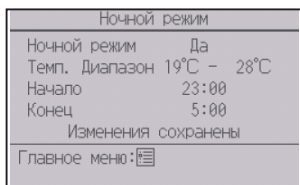

Переместите курсор на требуемый элемент с помощью кнопки [F1] или [F2] над «Ночной режим» «Нет» (выключить) или «Да» (включить), «Температурного диапазон», временем начала и временем окончания.

Измените настройки с помощью кнопки [F3] или [F4].

- Темп. Диапазон: нижняя предельная температура (для управления нагревом) и верхняя предельная температура (для управления охлаждением) могут быть заданы. Разница температур между нижним и верхним пределами должна составлять 4°C (8°F) или больше. Задаваемый диапазон температур меняется в зависимости от подключенных внутренних блоков.
* Шаг в 1°C
- Время запуска и останова: задается с шагом в 5 минут
* Для быстрого увеличения чисел нажмите и удерживайте кнопку.

Нажмите кнопку [ВЫБОР], чтобы сохранить настройки.

Откроется окно с запросом подтверждения.

Навигация по экранам

- Для возврата в Главное меню..... Кнопка [МЕНЮ]
- Для возврата к предыдущему экрану..... Кнопка [ВОЗВРАТ]

Настройки функций



⚙️ будет отображаться на экране Состояния и на Основном экране в режиме «Полный», когда включена функция «Ночной режим».

⌚ появляется, когда таймер отключен централизованной системой управления.

Функция «Ночной режим» не будет работать в следующих случаях:

когда блок работает, когда функция «Ночной режим» отключена, при возникновении ошибки, во время проверки (в сервисном меню), во время тестового запуска, во время диагностики контроллера дистанционного управления, когда не заданы часы, во время настройки функций, при централизованном управлении системой (когда операция «Вкл/Вык», настройка температуры или операция «Таймер» с локального контроллера дистанционного управления запрещены).

Задание ограничения диапазона температур

Кнопочное управление

1



Выберите «Энергосбережение» из Главное меню (см. стр. 24) и нажмите кнопку **ВЫБОР**.

2



Переместите курсор на «Ограничение» с помощью кнопки **F1** или **F2** и нажмите кнопку **ВЫБОР**.

Настройки функций

3

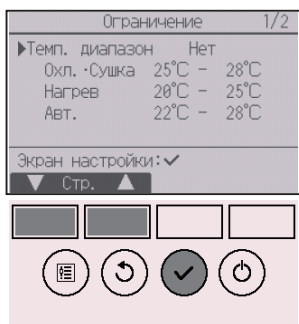

Отобразятся текущие настройки.

Переместите курсор на «Темп. Диапазон» с помощью кнопки **F1** или **F2** и нажмите кнопку **ВЫБОР**.

4



Отобразится окно для задания температурного диапазона.

Переместите курсор к нужному элементу с помощью кнопки **F1** над «Темп. Диапазон», «Охл. · Сушка», «Нагрев» или «Авт.».

5

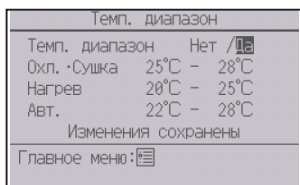

Измените настройки с помощью кнопки **[F3]** или **[F4]**.

- Темп. Диапазон: Нет (неограничен) или Да (ограничен)
- Охл. - Сушка: верхняя и нижняя предельная температура (шаг в 1°C)
- Нагрев: верхняя и нижняя предельная температура (шаг в 1°C)
- Авт.: верхняя и нижняя предельная температура (шаг в 1°C)

Диапазоны задаваемых температур

Режим	Нижний предел	Верхний предел
Охлаждение - Сушка *1*3	19 ~ 30°C (67 ~ 87°F)	30 ~ 19°C (87 ~ 67°F)
Нагрев *2*3	17 ~ 28°C (63 ~ 83°F)	28 ~ 17°C (83 ~ 63°F)
Авто *4	19 ~ 28°C (67 ~ 83°F)	28 ~ 19°C (83 ~ 67°F)

* Задаваемый диапазон меняется в зависимости от подключенного блока.

*1 Температурные диапазоны для режимов «Охлаждение», «Сушка» и «Авто» (два заданных значения) могут быть установлены.

*2 Для режимов «Нагрев» и «Авто» (два заданных значения) могут быть установлены температурные диапазоны.

*3 Температурные диапазоны для режимов «Нагрев», «Охлаждение» и «Сушка» должны соответствовать условиям, приведенным ниже:

- Верхний предел для охлаждения – верхний предел для нагрева \geq минимальная разница температур (в зависимости от модели внутреннего блока)
- Нижний предел для охлаждения – нижний предел для нагрева \geq минимальная разница температур (в зависимости от модели внутреннего блока)

*4 Для режима «Авто» (одно заданное значение) может быть установлен температурный диапазон.

Нажмите кнопку **[ВЫБОР]**, чтобы сохранить настройки.

Откроется окно с запросом подтверждения.

Навигация по экранам

- Для возврата в Главное меню..... Кнопка **[МЕНЮ]**
- Для возврата к предыдущему экрану..... Кнопка **[ВОЗВРАТ]**



 будет отображаться на экране Состояния и на Основном экране в режиме «Полный», если температурный диапазон ограничен.

Настройки функций

Ограничение



Функция блокирования управления

Кнопочное управление

Чтобы включить функцию блокирования управления, задайте «Да» для «Управл. блокир.».

1



Открытие окна настройки ограничений. (См. стр. 43.)

Переместите курсор на «Управл. блокир.» и нажмите кнопку **ВЫБОР**.

2

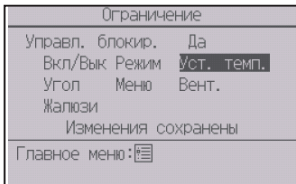
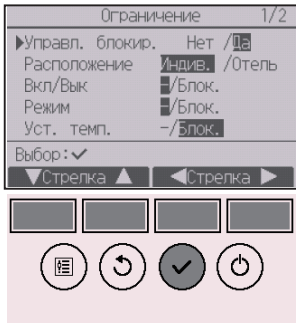

Отобразится окно, в котором можно настроить функцию блокировки управления.

Переместите курсор на нужный элемент с помощью кнопки [F1] или [F2] над «Управл. блокир.», «Расположение» «Вкл/Вык», «Режим», «Уст. темп.», «Меню», «Вент.», «Жалюзи» или «Угол».

Измените настройки с помощью кнопки [F3] или [F4].

- Управл. блокир.: Нет (отключено) / Да (включено)
- Расположение: «Индив.» или «Отель»
- Вкл/Выкл: включение и выключение работы
- Режим: настройка режима работы
- Уст. темп.: настройка заданной температуры
- Угол: настройка угла дефлектора
- Меню: настройка меню
- Вент.: установка скорости вентилятора
- Жалюзи: настройка жалюзи

Если для параметра «Расположение» выбрано значение «Отель», следующие операции автоматически блокируются: «Режим», «Угол», «Меню» и «Жалюзи».

Нажмите кнопку [ВЫБОР], чтобы сохранить настройки.

Откроется окно с запросом подтверждения.

Навигация по экранам

- Для возврата в Главное меню..... Кнопка [МЕНЮ]
- Для возврата к предыдущему экрану..... Кнопка [ВОЗВРАТ]

Настройки функций



 будет отображаться на экране Состояния и на Основном экране в режиме «Полный», когда включена настройка функции блокирования управления.

Подсказка для работы, соответствующая блокированной функции, будет скрыта.

Чтобы отобразить главное меню во время блокировки настройки меню, нажмите и удерживайте кнопку **Настройки** не менее десяти секунд. Введите пароль администратора на экране ввода пароля.

Автоматический возврат к заданной температуре

Если включена функция Автовозврат, при выполнении с этого контроллера дистанционного управления операции смены режима работы или включения/выключения заданная температура автоматически возвращается к требуемой температуре независимо от заданного времени.

Кнопочное управление

1



Выберите «Энергосбережение» в меню «Энергосбережение» и нажмите кнопку **ВЫБОР**.

2

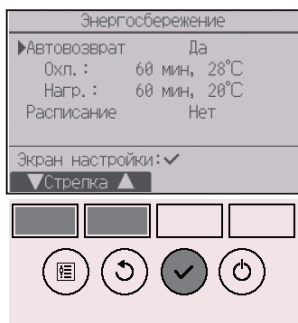

Отобразятся текущие настройки.

Переместите курсор на «Автовозврат» с помощью кнопки **F1** или **F2** и нажмите кнопку **ВЫБОР**.

Настройки функций

3



Отобразится экран настроек для функции автовозврата к заданной температуре.

Переместите курсор к нужному элементу с помощью кнопки [F1] или [F2] над «Автовозврат», «Охл.» или «Нагр.».

4



Измените настройки с помощью кнопки [F3] или [F4].

- Автовозврат: Нет (отключено) / Да (включено)
- Охл.: диапазон настройка таймера составляет от 30 до 120 минут с шагом 10 минут.
Диапазон задания температуры составляет от 19 до 30°C (67 ~ 87°F) (шаг в 1°C).
- Нагр.: диапазон настройка таймера составляет от 30 до 120 минут с шагом 10 минут.
Диапазон задания температуры составляет от 17 до 28°C (63 ~ 83°F) (шаг в 1°C).

Нажмите кнопку [ВЫБОР], чтобы сохранить настройки. «Охл.» включает в себя режимы «Сушка» и «Авт. охлажд.», а «Нагр.» включает в себя режим «Авт. нагрев».

Отобразится окно для задания выбранного элемента.

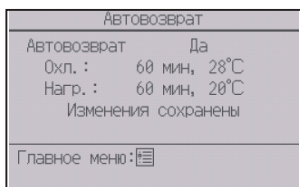

Навигация по экранам

- Для возврата в Главное меню..... Кнопка [МЕНЮ]
- Для возврата к предыдущему экрану..... Кнопка [ВОЗВРАТ]

Настройки «Таймера» или предварительно заданной температуры не будут действовать, когда включена функция ограничения темп. диапазона, а также при централизованном управлении системой (когда установка темп. диапазона с локального контроллера запрещена). При централизованном управлении системой (когда операция «Таймер» с локального контроллера дистанционного управления запрещена) только настройка «Таймера» будет недоступна.

Настройка расписания работы в режиме энергосбережения

Кнопочное управление

1

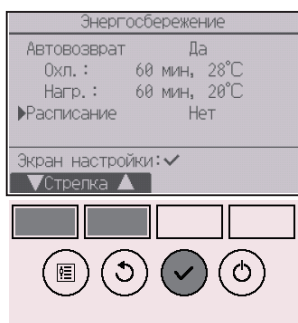

Открытие окна настройки «Энергосбережение». (См. стр. 49.)

Переместите курсор на «Расписание» и нажмите кнопку **ВЫБОР**.

2

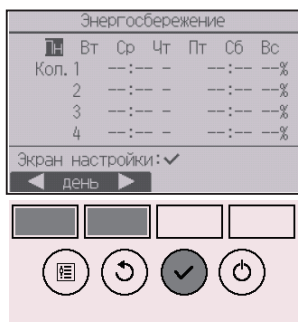

Отобразится окно для просмотра расписания.

Нажмите кнопку **F1** или **F2**, чтобы увидеть настройки для каждого дня недели.

Нажмите кнопку **ВЫБОР**, чтобы перейти на экран настройки.

3



Отобразится окно для включения (Да) или отключения (Нет) расписания работы в режиме энергосбережения.

Выберите «Нет» или «Да» с помощью кнопок **F3** или **F4**.

Нажмите кнопку **ВЫБОР**, чтобы перейти на экран изменения настройки и выбора дня недели.

Настройки функций

4



Отобразится экран изменения настройки и выбора дня недели.

Для каждого дня может быть задано до 4 моделей работы.

С помощью кнопки **[F1]** или **[F2]** переместите курсор на требуемый день недели и нажмите кнопку **[F3]** для его выбора. (Можно выбирать несколько дней.)

Нажмите кнопку **[ВЫБОР]**, чтобы перейти на экран настройки шаблона.

5



Отобразится экран настройки модели.

Нажмите кнопку **[F1]**, чтобы переместить курсор на номер нужной модели.

Переместите курсор на нужный элемент с помощью кнопки **[F2]** над временем начала, временем окончания и степенью энергосбережения (расположенных в этом порядке слева).

Измените настройки с помощью кнопки **[F3]** или **[F4]**.

- Время запуска и останова: задается с шагом в 5 минут
- * Для быстрого увеличения чисел нажмите и удерживайте кнопку.
- Степень энергосбережения: диапазон значений настройки — 0% и от 50 до 90% с шагом 10%.

Нажмите кнопку **[ВЫБОР]**, чтобы сохранить настройки.

Откроется окно с запросом подтверждения.

Чем меньше значение, тем больше эффект энергосбережения.

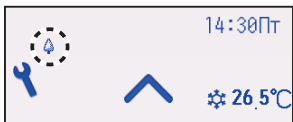

 отобразится на экране Состояния и на Основном экране в режиме «Полный», когда блок работает в режиме энергосбережения.

Навигация по экранам

- Для возврата на экран изменения настройки и выбора дня недели Кнопка **ВЫБОР**
- Для возврата в Главное меню Кнопка **МЕНЮ**
- Для возврата к предыдущему экрану Кнопка **ВОЗВРАТ**

Настройки функций

Часы



Кнопочное управление

1



Выберите «Основные настройки» из Главного меню (см. стр. 24) и нажмите кнопку **ВЫБОР**.

Предварительная настройка часов необходима для выполнения следующих настроек.

- Таймер ВКЛ/ВЫКЛ
- Таймер на неделю
- Тихий режим
- Энергосбережение
- Ночной режим

Если система не оснащена системными контроллерами, время не будет корректироваться автоматически.

В этом случае необходимо периодически корректировать время.

2

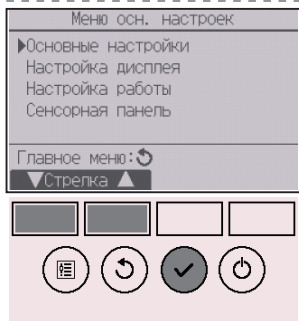

Переместите курсор на «Основные настройки» с помощью кнопки **F1** или **F2** и нажмите кнопку **ВЫБОР**.

3

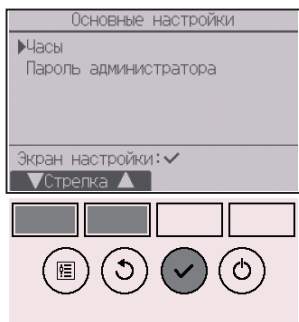

Выберите «Часы» с помощью кнопки **F1** или **F2**, а затем нажмите кнопку **ВЫБОР**.

4

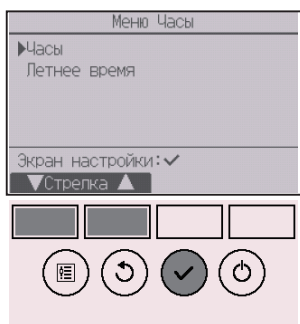

Переместите курсор на «Часы» с помощью кнопки **[F1]** или **[F2]** и нажмите кнопку **[ВЫБОР]**.

5



Переместите курсор на желаемый элемент с помощью кнопок **[F1]** или **[F2]** над значением года, месяца, даты, часа или минуты.

Увеличьте или уменьшите значение для выбранного элемента с помощью кнопок **[F3]** или **[F4]**, затем нажмите кнопку **[ВЫБОР]**.

Откроется окно с запросом подтверждения.

Навигация по экранам

- Для возврата в Главное меню..... Кнопка **[МЕНЮ]**
- Для возврата к предыдущему экрану..... Кнопка **[ВОЗВРАТ]**

Настройки функций

Летнее время



Описание функции

Можно установить время начала-окончания действия летнего времени. Функция летнего времени активируется в соответствии с заданными параметрами.

- Если система оснащена системным контроллером, выключите эту настройку, чтобы обеспечить правильное значение времени.
- При начале и окончании действия летнего времени таймер может включиться дважды или не включиться совсем.
- Эта функция работает только в том случае, если выполнены настройки часов.

Кнопочное управление

1

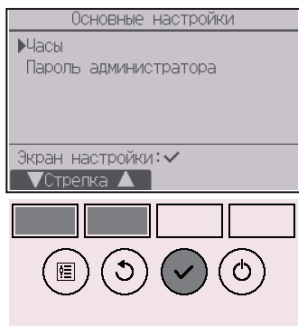

Выберите «Часы» в меню «Основные настройки» и нажмите кнопку **ВЫБОР**.

2

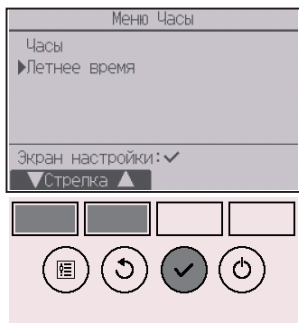

Переместите курсор на «Летнее время» с помощью кнопки **F1** или **F2** и нажмите кнопку **ВЫБОР**.

3

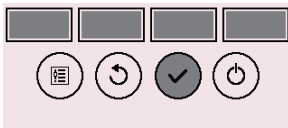
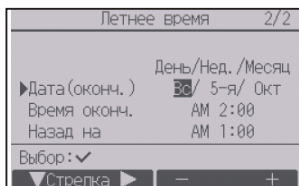
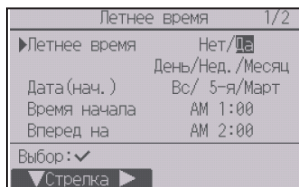

С помощью кнопки **F1** перемещайте стрелку на следующие элементы меню, чтобы выполнить настройки.

- **Летнее время**
Выберите «Нет» (отключить) или «Да» (включить) кнопкой **F2**. По умолчанию выбрано «Нет».
 - **Дата(нач.)*1**
Кнопкой **F3** или **F4** выберите день недели, номер недели и месяц. По умолчанию установлено «Вс/5-я/Март».
 - **Время начала**
Выберите время начала действия летнего времени кнопкой **F3** или **F4**.
 - **Вперед на**
Кнопкой **F3** или **F4** выберите время перевода часов вперед при установке времени начала в предыдущем шаге.
 - **Дата(оконч.)*1 (стр. 2)**
Кнопкой **F3** или **F4** выберите день недели, номер недели и месяц. По умолчанию установлено «Вс/5-я/Окт».
 - **Время оконч. (стр. 2)**
Выберите время окончания действия летнего времени кнопкой **F3** или **F4**.
 - **Назад на (стр. 2)**
Кнопкой **F3** или **F4** выберите время перевода часов назад при установке времени окончания в предыдущем шаге.
- *1 Если в качестве номера недели выбрано «5-я», а 5-й недели в выбранном месяце не существует, необходимо выбрать настройку «4-я».

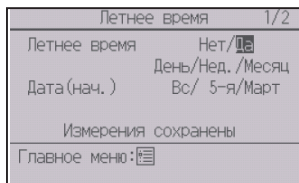

Нажмите кнопку **ВЫБОР**, чтобы сохранить настройки. Откроется окно с запросом подтверждения.

Навигация по экранам

- Для возврата в Главное меню..... Кнопка **МЕНЮ**
- Для возврата к предыдущему экрану..... Кнопка **ВОЗВРАТ**

Настройки функций

Основной экран



Кнопочное управление

1

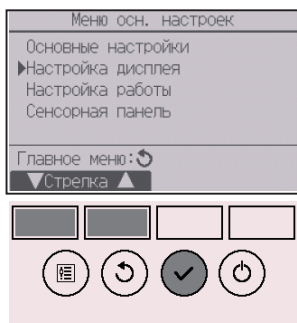

Выберите «Настройка дисплея» в Меню Основных настроек и нажмите кнопку **[ВЫБОР]**.

2

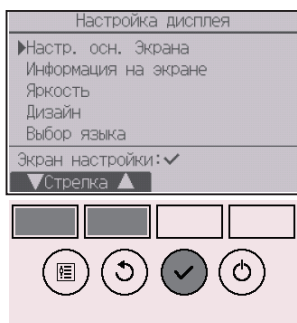

Переместите курсор на «Настр. осн. экрана» с помощью кнопки **[F1]** или **[F2]** и нажмите кнопку **[ВЫБОР]**.

3



Выберите «Полный» или «Базовый» (см. стр. 10) с помощью кнопки **[F3]** или **[F4]**, а затем нажмите кнопку **[ВЫБОР]**.

Откроется окно с запросом подтверждения.

Навигация по экранам

- Для возврата в Главное меню..... Кнопка **[МЕНЮ]**
- Для возврата к предыдущему экрану..... Кнопка **[ВОЗВРАТ]**

Кнопочное управление

1

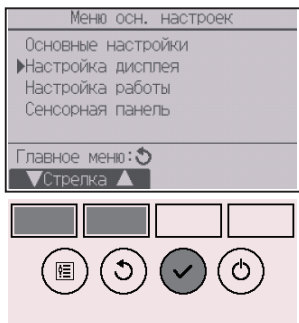

Выберите «Настройка дисплея» в Меню Основные настроек и нажмите кнопку **ВЫБОР**.

2

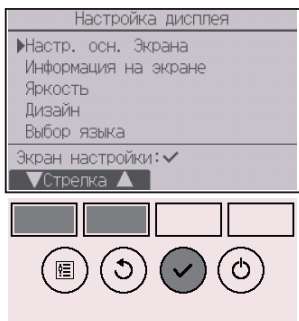

Переместите курсор на «Настр. осн. экрана» с помощью кнопки **F1** или **F2** и нажмите кнопку **ВЫБОР**.

3



Выберите «Описание значка» с помощью кнопки **F1** или **F2**, затем выберите желаемую настройку «Да» или «Нет» с помощью кнопки **F3** или **F4**, а затем нажмите кнопку **ВЫБОР**.

По умолчанию выбрано «Да».

Навигация по экранам

- Для возврата в Главное меню..... Кнопка **МЕНЮ**
- Для возврата к предыдущему экрану..... Кнопка **ВОЗВРАТ**

Настройки функций

4



Если выбрано значение «Да», рядом с пунктом настройки будет отображаться описание значка, как показано слева.

Кнопочное управление

1

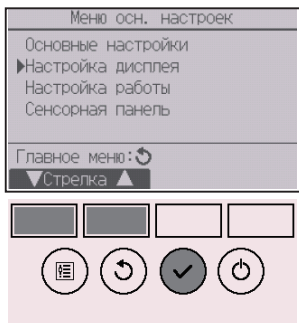

Выберите «Настройка дисплея» в Меню Основные настроек и нажмите кнопку **[ВЫБОР]**.

2

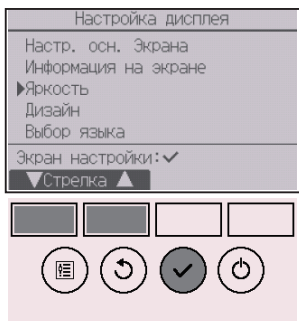

Переместите курсор на «Яркость» с помощью кнопки **[F1]** или **[F2]** и нажмите кнопку **[ВЫБОР]**.

3

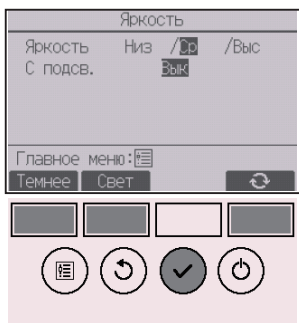

Отрегулируйте яркость с помощью кнопки **[F1]** или **[F2]**. Чтобы выбрать значение «ВКЛ» или «ВЫКЛ» для настройки «С подсвет.», воспользуйтесь кнопкой **[F4]**.

Если выбрано значение «ВКЛ», подсветка будет оставаться включенной и затемненной даже по истечении указанного времени.

Навигация по экранам

- Для возврата в Главное меню..... Кнопка **[МЕНЮ]**
- Для возврата к предыдущему экрану..... Кнопка **[ВОЗВРАТ]**

Настройки функций

Выбор языка



Описание функции

Может быть задан желаемый язык. Могут быть заданы следующие языки: английский, французский, немецкий, испанский, итальянский, португальский, шведский, русский, греческий, турецкий, нидерландский, чешский, венгерский и польский.

Кнопочное управление

1

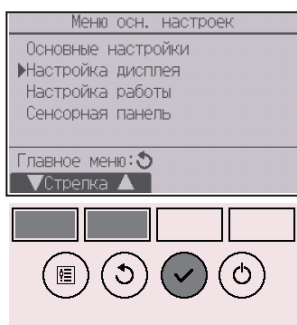

Выберите «Настройка дисплея» в Меню Основные настроек и нажмите кнопку **ВЫБОР**.

2

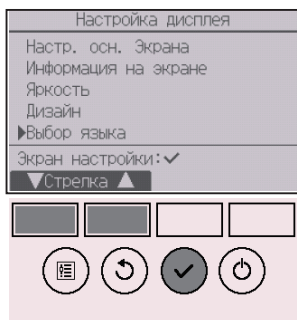

Переместите курсор на «Выбор языка» с помощью кнопки **F1** или **F2** и нажмите кнопку **ВЫБОР**.

3



Переместите курсор на желаемый язык с помощью кнопок **F1**—**F4** и нажмите кнопку **ВЫБОР** для сохранения настройки.

При первом включении питания появится экран «Выбор языка». Выберите желаемый язык. Запуск системы невозможен без выбора языка.



Отобразится экран, показывающий, что настройка была сохранена.

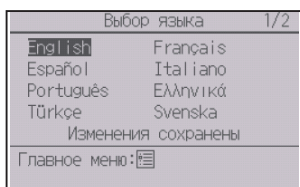

Навигация по экранам

- Для возврата в Главное меню..... Кнопка **МЕНЮ**
- Для возврата к предыдущему экрану..... Кнопка **ВОЗВРАТ**

Настройки функций

Дизайн



Кнопочное управление

1

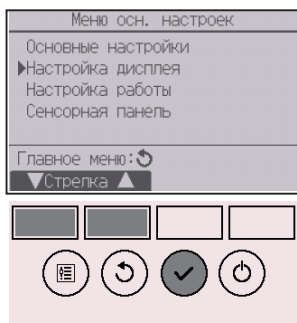

Выберите «Настройка дисплея» в Меню Основные настроек и нажмите кнопку **[ВЫБОР]**.

2

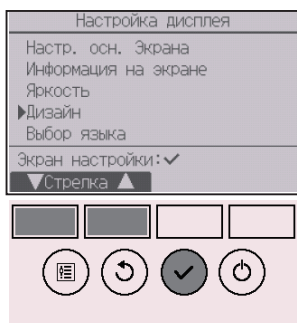

Переместите курсор на «Дизайн» с помощью кнопки **[F1]** или **[F2]** и нажмите кнопку **[ВЫБОР]**.

3

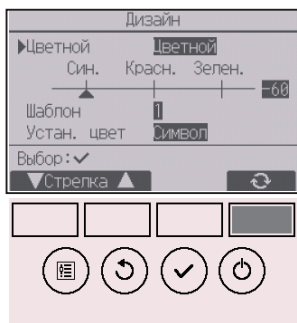

Выберите «Цветной» с помощью кнопки **[F4]**.

- Цветной: позволяет выбрать цвет изображения. (См. следующую страницу.)
- Белый: черно-белое изображение (с белым цветом в качестве основного).
- Черный: черно-белое изображение (с черным цветом в качестве основного).

При выборе опции «Белый» или «Черный» нажмите кнопку **[ВЫБОР]**. Если выбран вариант «Цветной», выберите желаемый цвет в соответствии с указаниями, приведенными на следующей странице.

4

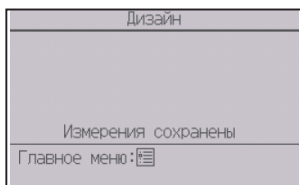

Выберите следующий пункт с помощью кнопки **[F1]** или **[F2]** и задайте желаемый цвет отображения для каждого элемента.

- Оттенок цвета: задайте оттенок цвета с помощью кнопки **[F3]** или **[F4]**. (Можно указывать значения в диапазоне от -90 до 89.)
- Шаблон: задайте оттенок цвет с помощью кнопки **[F4]**.
- Устан. цвет: с помощью кнопки **[F4]** выберите «Символ» или «Фон» в качестве цели для применения цвета.

Образец цвета под кнопками функций будет изменяться в соответствии с настройкой.

Задайте нужный цвет и нажмите кнопку **[ВЫБОР]**.

Навигация по экранам

- Для возврата в Главное меню..... Кнопка **[МЕНЮ]**
- Для возврата к предыдущему экрану..... Кнопка **[ВОЗВРАТ]**

Настройки функций

Калибровка сенсорной панели



Кнопочное управление

1

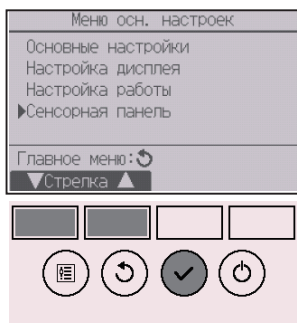

Выберите «Сенсорная панель» в Меню Основные настроек и нажмите кнопку **[ВЫБОР]**.

2

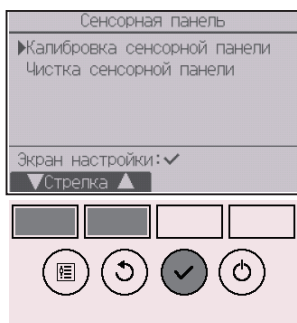

Переместите курсор на «Калибровка сенсорной панели» с помощью кнопки **[F1]** или **[F2]** и нажмите кнопку **[ВЫБОР]**.

3

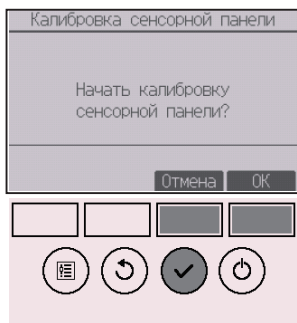

Откроется окно с запросом подтверждения. Выберите «Отмена» или «OK» с помощью кнопки **[F3]** или **[F4]**, а затем нажмите кнопку **[ВЫБОР]**.

4

Касайтесь черных точек в том порядке, в котором они появляются на экране. Всего их будет девять.

Прикоснитесь стилусом к черным точкам в течение минуты, начиная с верхнего левого угла.

Касайтесь девяти черных точек в том порядке, в котором они появляются на экране.

После касания всех девяти точек калибровка завершится, а на экране снова отобразится меню сенсорной панели.

- Если не касаться сенсорной панели в течение одной минуты, калибровка будет отменена, а дисплей автоматически вернется к предыдущему экрану.
- Чтобы правильно откалибровать сенсорную панель, касайтесь точек остроконечным (но не острым) предметом.
 - * Острый предмет может повредить или поцарапать сенсорную панель.

Настройки функций

Чистка сенсорной панели



Кнопочное управление

1

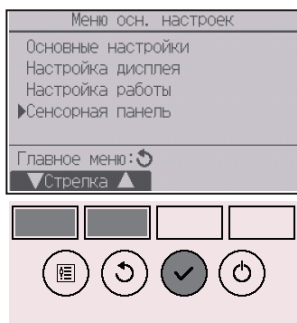

Выберите «Сенсорная панель» в Меню Основные настроек и нажмите кнопку **[ВЫБОР]**.

2

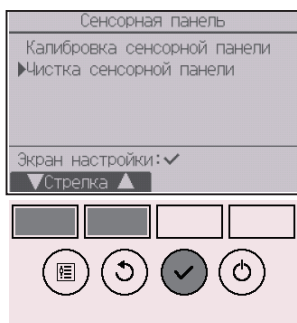

Переместите курсор на «Чистка сенсорной панели» с помощью кнопки **[F1]** или **[F2]** и нажмите кнопку **[ВЫБОР]**.

3

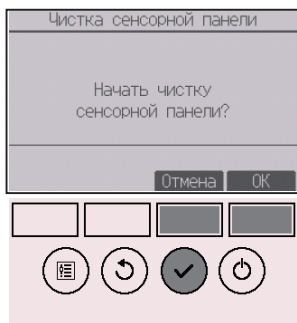

Откроется окно с запросом подтверждения. Выберите «Отмена» или «OK» с помощью кнопки **[F3]** или **[F4]**, а затем нажмите кнопку **[ВЫБОР]**.

4

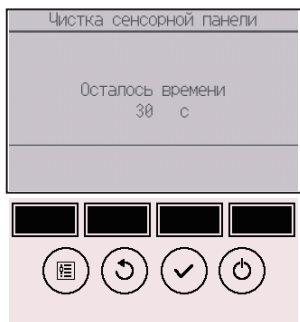

Этот экран позволяет пользователю протереть сенсорную панель в течение 30 секунд без случайного изменения настроек.

По истечении 30 секунд на экране снова отобразится меню сенсорной панели.

- Протрите сенсорную панель мягкой сухой тканью либо тканью, смоченной в воде с добавлением мягкого моющего средства или в этиловом спирте. Избегайте использования кислотных, щелочных или органических растворителей.

Настройки функций

Сброс дистанционного управления



Описание функции

Контроллер дистанционного управления можно сбросить до состояния, в котором он отправлялся с завода-изготовителя. Обратите внимание, что будут сброшены следующие данные.

Контроллер дистанционного управления автоматически перезапустится после сброса параметров.

Настройка «Таймер», настройка «Таймер на неделю», настройка «Тихий режим», настройка «Энергосбережение», настройка «Энергосбережение», настройка «Часы», настройка «Летнее время», настройка «Основной экран», настройка «Яркость», настройка «Информация на экране», настройка «Дизайн», настройка «Автоматический режим», настройка «Модели», настройка «Серийный номер», настройка «Информация о продавце», информация о неисправностях, пароль администратора, пароль на отладку.

Кнопочное управление

1

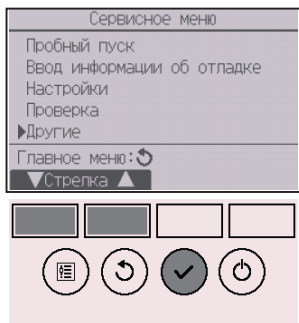

Выберите «Другие» в Сервисном меню и нажмите кнопку **ВЫБОР**.

2

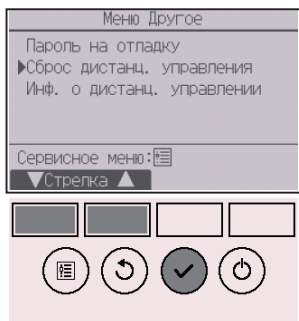

Переместите курсор на «Сброс дистанц. управления» с помощью кнопки **F1** или **F2** и нажмите кнопку **ВЫБОР**.

3

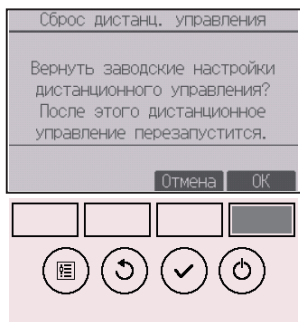

Выберите «OK» с помощью кнопки [F4].

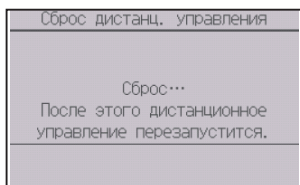

Контроллер дистанционного управления автоматически перезапустится после сброса параметров.

Настройки функций

Информации о дистанционного управления



Описание функции

Данный пункт позволяет просмотреть сведения об используемом контроллере дистанционного управления.

Кнопочное управление

1

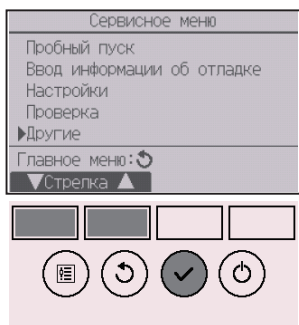

Выберите «Другие» в Сервисном меню и нажмите кнопку **[ВЫБОР]**.

2

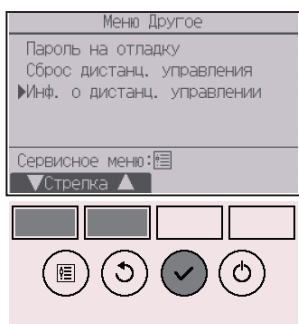

Переместите курсор на «Инф. о дистанц. управлении» с помощью кнопки **[F1]** или **[F2]** и нажмите кнопку **[ВЫБОР]**.

3

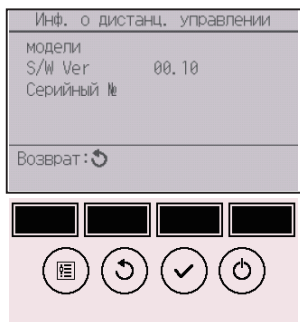

В итоге можно проверить модель, версию программного обеспечения и серийный номер контроллера дистанционного управления.

Устранение неисправностей

Информация о неисправностях

При возникновении ошибки отобразится следующее окно и замигает светодиодный индикатор работы. Проверьте статус ошибки, остановите работу и свяжитесь с дилером.

Кнопочное управление

1

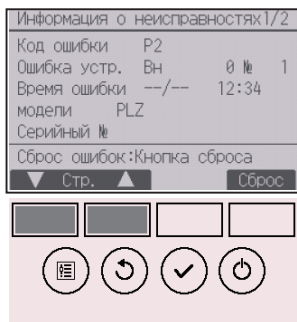

Будут отображены код ошибки, блок с ошибкой, адрес блока охлаждения, модель блока, дата и время возникновения ошибки, а также серийный номер.

Имя модели и серийный номер будут отображаться, только если эта информация была зарегистрирована.

Нажмите кнопку **[F1]** или **[F2]** для перехода на следующую страницу.

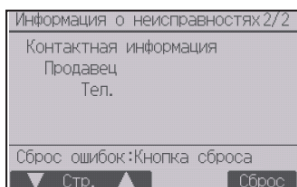

Контактная информация (номер телефона дилера) будет отображаться, если она была введена.

2

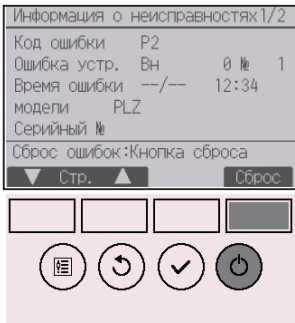

Нажмите кнопку **[F4]** или кнопку **[ВКЛ/ВЫКЛ]** для сброса произошедшей ошибки.

Сброс ошибки невозможен, если функция ВКЛ/ВЫКЛ запрещена.

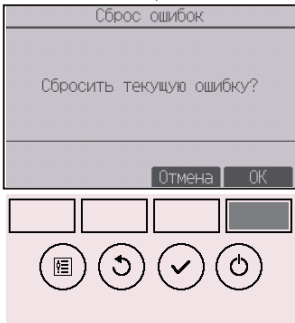

Выберите «ОК» с помощью кнопки **[F4]**.

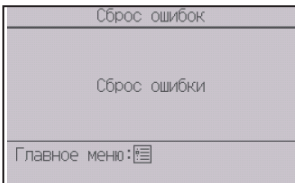

Откроется окно с запросом подтверждения.

Навигация по экранам

- Для возврата в Главное меню..... Кнопка **[МЕНЮ]**

Устранение неисправностей

Проверка информации о неисправностях



Если не возникло ошибок, страница 2/2 информации об ошибках (см. стр. 74) может быть просмотрена из меню. Выберите «Отладочное» меню в Главном меню и нажмите кнопку **ВЫБОР**.

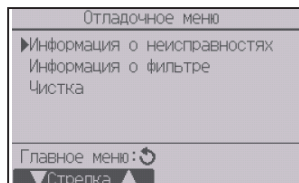

Для отображения экрана с информацией об ошибках выберите «Информация о неисправностях» в Отладочном меню. Сброс ошибки невозможен.

Автоотключение при незанятости

Следующий экран отображается на панели 3D i-See sensor при остановке блока в результате срабатывания функции Автооткл. при незанятости опции энергосбережения.

См. описание настройки 3D i-See sensor в руководстве по эксплуатации внутреннего блока.

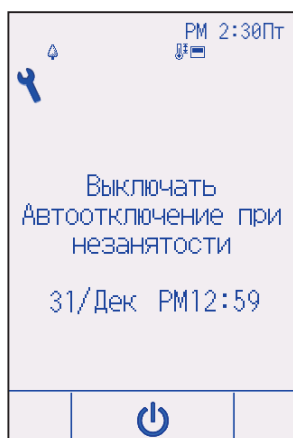

Отладка

Информация о фильтре



 отобразится на экране Состояния и на Основном экране в режиме «Полный», когда наступит время очистить фильтры.

Промойте, очистите или замените фильтры при появлении этого символа.

См. техническую документацию для внутреннего блока.

Кнопочное управление

1

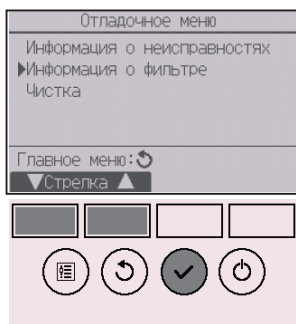

Выберите «Информация о фильтре» в Отладочном меню и нажмите кнопку **ВЫБОР**.

2

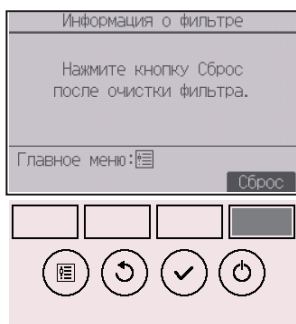

Для сброса значения фильтра нажмите кнопку **F4**. Сведения по очистке фильтра см. в технической документации к внутреннему блоку.

3

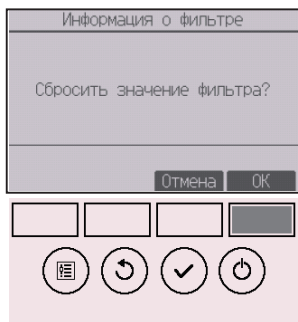

Выберите «OK» с помощью кнопки **F4**.

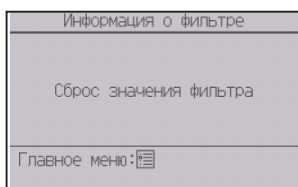

Откроется окно с запросом подтверждения.

Навигация по экранам

- Для возврата в Главное меню..... Кнопка **МЕНЮ**
- Для возврата к предыдущему экрану..... Кнопка **ВОЗВРАТ**



Когда  отобразится на экране Состояния и на Основном экране, настроенном на отображение в режиме «Полный», то система находится под централизованным управлением и значение фильтра не может быть сброшено.

Если подключены два или больше внутренних блока, время очистки фильтра для каждого блока может быть разным в зависимости от типа фильтра.

Значок  будет отображаться, когда необходимо выполнить очистку фильтра главного блока.

После сброса значения фильтра совокупное время работы всех блоков будет сброшено.

Значок  будет появляться через некоторое время работы, которое рассчитано исходя из предположения, что внутренний блок установлен в пространстве с обычным качеством воздуха. В зависимости от качества воздуха фильтр может потребовать более частую очистку.

Совокупное время, через которое фильтру требуется очистка, зависит от модели.

Технические характеристики

Технические характеристики контроллера

	Технические характеристики
Размер изделия	Стандартная версия (PAR-CT01MAA(R)-SB/PAR-CT01MAA-S): 65 (Ш) × 120 (В) × 14,1 (Г) мм (2 9/16 × 4 23/32 × 9/16 дюйма) (без учета выступающих частей)
	Премиум-версия (PAR-CT01MAA(R)-PB): 68 (Ш) × 120 (В) × 14,1 (Г) мм (2 11/16 × 4 23/32 × 9/16 дюйма) (без учета выступающих частей)
Масса нетто	Стандартная версия (PAR-CT01MAA(R)-SB/PAR-CT01MAA-S): 0,09 кг (13/64 фунта)
	Премиум-версия (PAR-CT01MAA(R)-PB): 0,10 кг (7/32 фунта)
Номинальная мощность напряжения питания	12 В постоянного тока (питание от внутренних блоков)
Потребление энергии	0,6 Вт
Рабочие условия окружающей среды	Температура 0 ~ 40°C (32 ~ 104°F) Относительная влажность 25 ~ 90% (без конденсации росы)
Материал	Стандартная версия (PAR-CT01MAA(R)-SB/PAR-CT01MAA-S) Основной корпус: акрилонитрилбутадиенстирол
	Премиум-версия (PAR-CT01MAA(R)-PB) Основной корпус: акрилонитрилбутадиенстирол Боковая пластина: алюминий

Список функций (по состоянию на 1 октября 2017 года)

○ : Поддерживается × : Не поддерживается

	Функция	CITY MULTI	Mr. SLIM	Запрос пароля
Питание	ВКЛ/ВЫКЛ питания	○	○	-
Настройки	Режим работы	○	○	-
	Режим «Авто» (два заданных значения)	○	○	-
	Заданная температура	○	○	-
	Скорость вентилятора	○	○	-
	Угол	○	○	-
	Жалюзи	○	○	-
	Вентиляция	○	○	-
Меню «Операция»	Максимальная мощность	×	○	-
	Ручная установка угла	○	○	-
	3D i-See sensor	○	○	-
Меню «Таймер»	Таймер (Таймер ВКЛ/ВЫКЛ)	○	○	администратор
	Таймер (Автоотключение таймера)	○	○	администратор
	Таймер на неделю	○	○	администратор
	Тихий режим	○	○	администратор
	Ночной режим	○	○	администратор
Меню «Энергосбережение»	Ограничение температурного диапазона	○	○	администратор
	Функция блокирования управления	○	○	администратор
	Автовозврат	○	○	администратор
	Расписание	×	○	администратор
Меню Основные настроек	Часы	○	○	администратор
	Настройка формата экрана настройки часов	○	○	администратор
	Летнее время	○	○	администратор
	Основной экран	○	○	администратор
	Описание значков	○	○	администратор
	Яркость	○	○	администратор
	Выбор языка	○	○	администратор
	Дизайн	○	○	администратор
	Калибровка сенсорной панели	○	○	администратор
	Чистка сенсорной панели	○	○	администратор
Пароль (администратор)	○	○	администратор	
Сервисное меню	Сброс дистанционного управления	○	○	отладка
	Информации о дистанционном управлении	○	○	отладка
	Пробный пуск	○	○	отладка
	Ввод информации о модели	○	○	отладка
	Ввод информации о дилере	○	○	отладка
	Настройка функций	○	○	отладка
	Тонкая отладка	×	○	отладка
	Пароль (отладка)	○	○	отладка
Отладочное меню	Автоматическое опускание панели	○	○	-
	Информация о неисправностях	○	○	-
	Информация о фильтре	○	○	-

* Набор поддерживаемых функций может меняться в зависимости от модели блока.

Технические характеристики

Список функций, которые могут (не могут) использоваться в сочетании

	Максимальная мощность	Таймер ВКЛ/ВЫКЛ	Автоотключение таймера	Таймер на неделю	Тихий режим	Диапазон температур	Функция блокирования управления	Автовозврат	Расписание работы в режиме энергосбережения	Ночной режим
Максимальная мощность		○	○	○	△ 1	○	△ 2	○	△ 1	○
Таймер ВКЛ/ВЫКЛ	○		○	× 1	○	○	○	○	○	△ 3
Автоотключение таймера	○	○		○	○	○	○	○	○	△ 4
Таймер на неделю	○	× 1	○		○	○	○	○	○	△ 5
Тихий режим	△ 1	○	○	○		○	○	○	○	○
Диапазон температур	○	○	○	○	○		○	× 2	○	△ 6
Функция блокирования управления	△ 2	○	○	○	○	○		○	○	○
Автовозврат	○	○	○	○	○	× 2	○		○	△ 7
Расписание работы в режиме энергосбережения	△ 1	○	○	○	○	○	○	○		○
Ночной режим	○	△ 3	△ 4	△ 5	○	△ 6	○	△ 7	○	

○: Может использоваться в сочетании ×: Не может использоваться в сочетании △: Ограничено

- △ 1: эта функция включается после завершения работы в режиме максимальной мощности, поскольку работа в режиме максимальной мощности имеет больший приоритет.
- △ 2: эта функция не может работать, если некоторые функции блокированы.
- △ 3: функция ночного режима не может использоваться, когда блок работает с включенной функцией «Таймер ВКЛ/ВЫКЛ».
- △ 4: функция автоотключения не может использоваться для работы с функцией ночного режима.
- △ 5: функция ночного режима не может использоваться, когда блок работает с включенной функцией «Таймер на неделю».
- △ 6: заданный температурный диапазон не может использоваться для работы с функцией ночного режима.
- △ 7: функция автовозврата не может использоваться для работы с функцией ночного режима.
- × 1: настройка таймера на неделю не будет иметь силы, потому что «Таймер ВКЛ/ВЫКЛ» имеет больший приоритет.
- × 2: функция автовозврата не может быть использована, поскольку настройка диапазона температур имеет больший приоритет.

PAR-CT01MAA-PB(SB)

PAR-CT01MAR-PB(SB)

This product is designed and intended for use in the residential, commercial, and light-industrial environment.

The product at hand is based on the following EU regulations:

- RE Directive 2014/53/EU

PAR-CT01MAA-S

This product is designed and intended for use in the residential, commercial, and light-industrial environment.

The product at hand is based on the following EU regulations:

- Electromagnetic Compatibility Directive 2014/30/EU

MITSUBISHI ELECTRIC CORPORATION

HEAD OFFICE: TOKYO BLDG., 2-7-3, MARUNOUCHI, CHIYODA-KU, TOKYO 100-8310, JAPAN
MANUFACTURER: MITSUBISHI ELECTRIC CORPORATION Air-conditioning & Refrigeration Systems Works
5-66, Tebira 6 Chome, Wakayama-city, 640-8686, Japan

WT08560X01